

REPUBLICA FEDERATIVA DO BRASIL  
 MINISTERIO DAS CIDADES  
 DEPARTAMENTO NACIONAL DE TRANSITO  
 CARTEIRA NACIONAL DE HABILITACAO

VALIDA EM TODO O TERRITÓRIO NACIONAL  
 1132919691

NOME: CLEVERLI APARECIDO DOS SANTOS

DOC. IDENTIDADE / ORG. EMISSOR / UF: 10451359-0 SESP PR

CPF: 081.575.919-37 DATA NASCIMENTO: 07/03/1990

FILIAÇÃO: BENEDITO CANDIDO DOS SANTOS  
 EUCELI APARECIDO PINHEIRO

PERMISSÃO: ACC CAT. HAB. AB

Nº REGISTRO: 04405501635 VALIDADE: 12/06/2020 1ª HABILITAÇÃO: 15/07/2008

OBSERVAÇÕES

*Cleveral Aparecido Dos Santos*

LOCAL: JONQUIM TAVORA, PR DATA EMISSÃO: 23/06/2015

*J. Azevedo Bastos* 47905935856  
 ASSINATURA DO EMISSOR PR909390198

PROBIBIDO PLASTIFICAR  
 1132919691

DETRAN - PR (PARANA)



*Handwritten signatures and initials in blue ink.*

CARTÓRIO AZEVEDO BASTOS 1º OFÍCIO DE REGISTRO CIVIL DAS PESSOAS NATURAIS E TABELIONATO DE NOTAS - Código CNJ 06.870-2  
 Av. Presidente Epitácio Pessoa, 1540 - Bairro dos Estados - João Pinheiro/PR. CEP: 85200-000. Fone: (41) 3344-5000 - Fax: (41) 3344-5001

**Autenticação Digital**

Cód. Autenticação: 38310204191627490399-1; Data: 02/04/2019 16:29:27

Confira os dados do ato em: <https://selodigital.tjpb.jus.br>

REPÚBLICA FEDERATIVA DO BRASIL  
ESTADO DA PARAÍBA  
CARTÓRIO AZEVEDO BASTOS  
FUNDADO EM 1888

PRIMEIRO REGISTRO CIVIL DE NASCIMENTO E ÓBITOS E PRIVATIVO DE CASAMENTOS, INTERDIÇÕES E TUTELAS DA COMARCA DE JOÃO PESSOA

Av. Epitácio Pessoa, 1145 Bairro dos Estados 58030-00, João Pessoa PB  
Tel.: (83) 3244-5404 / Fax: (83) 3244-5484  
http://www.azevedobastos.not.br  
E-mail: cartorio@azevedobastos.not.br



DECLARAÇÃO DE SERVIÇO DE AUTENTICAÇÃO DIGITAL

O Bel. Válber Azevêdo de Miranda Cavalcanti, Oficial do Primeiro Registro Civil de Nascimentos e Óbitos e Privativo de Casamentos, Interdições e Tutelas com atribuição de autenticar e reconhecer firmas da Comarca de João Pessoa Capital do Estado da Paraíba, em virtude de Lei, etc...

DECLARA para os devidos fins de direito que, o documento em anexo identificado individualmente em cada *Código de Autenticação Digital*<sup>1</sup> ou na referida sequência, foi autenticados de acordo com as Legislações e normas vigentes<sup>2</sup>.

DECLARO ainda que, para garantir transparência e segurança jurídica de todos os atos oriundos dos respectivos serviços de Notas e Registros do Estado da Paraíba, a Corregedoria Geral de Justiça editou o Provimento CGJPB Nº 003/2014, determinando a inserção de um código em todos os atos notoriais e registrais, assim, cada Selo Digital de Fiscalização Extrajudicial contém um código único (por exemplo: *Selo Digital: ABC12345-X1X2*) e dessa forma, cada autenticação processada pela nossa Serventia pode ser confirmada e verificada tantas vezes quanto for necessário através do site do Tribunal de Justiça do Estado da Paraíba, endereço <http://corregedoria.tjpb.jus.br/selo-digital/>

A autenticação digital do documento faz prova de que, na data e hora em que ela foi realizada, a empresa **ALIRIO FERREIRA BARBOSA ME** tinha posse de um documento com as mesmas características que foram reproduzidas na cópia autenticada, sendo da empresa **ALIRIO FERREIRA BARBOSA ME** a responsabilidade, única e exclusiva, pela idoneidade do documento apresentado a este Cartório.

Esta DECLARAÇÃO foi emitida em **04/04/2019 11:15:47 (hora local)** através do sistema de autenticação digital do Cartório Azevêdo Bastos, de acordo com o Art. 1º, 10º e seus §§ 1º e 2º da MP 2200/2001, como também, o documento eletrônico autenticado contendo o Certificado Digital do titular do Cartório Azevêdo Bastos, poderá ser solicitado diretamente a empresa **ALIRIO FERREIRA BARBOSA ME** ou ao Cartório pelo endereço de e-mail [autentica@azevedobastos.not.br](mailto:autentica@azevedobastos.not.br)

Para informações mais detalhadas deste ato, acesse o site <https://autdigital.azevedobastos.not.br> e informe o *Código de Consulta desta Declaração*.

**Código de Consulta desta Declaração:** 1213422

A consulta desta Declaração estará disponível em nosso site até **03/04/2020 08:51:37 (hora local)**.

<sup>1</sup>**Código de Autenticação Digital:** 38310204191627490399-1

<sup>2</sup>**Legislações Vigentes:** Lei Federal nº 8.935/94, Lei Federal nº 10.406/2002, Medida Provisória nº 2200/2001, Lei Federal nº 13.105/2015, Lei Estadual nº 8.721/2008, Lei Estadual nº 10.132/2013 e Provimento CGJ Nº 003/2014.

O referido é verdade, dou fé.

CHAVE DIGITAL

00005b1d734fd94f057f2d69fe6bc05ba48afb585489e706c6d9e8df4f329cc5bdb69b725eea58cd50a2581a35e06a4ecac8e13055d2e4f62b6322254203b293cd997a20a4d96191761e2c8260d717c3

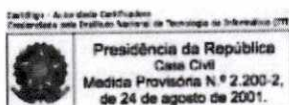



## PROCURAÇÃO PARTICULAR

Pelo presente instrumento particular de procuração a OUTORGANTE: **ALÍRIO FERREIRA BARBOSA ME**, pessoa jurídica de direito privado, inscrita no CNPJ sob nº 77.578.524/0001-99 com sede na Rua Floriano Peixoto – 380 – Loja 12 e 13 Edif. Platina Shopping - Centro – Santo Antônio da Platina - PR no Estado do Paraná, representada neste ato por seu Sócio Gerente Sr. **Alírio Ferreira Barbosa**, Carteira de Identidade nº 5.220.963- SP e do CPF nº 210.652.259-20, Comerciante, casado, residente e domiciliado à Rua Arthur Franco, nº 690, Vila Hermantina, na cidade de Santo Antônio da Platina, no Estado do Paraná, pelo presente instrumento de mandato, nomeia e constitui, Procurador o OUTORGADO **CLEVERLI APARECIDO DOS SANTOS**, portador do RG nº 10.451.359-0 e CPF nº 081.575.919-37, residente na Rua Francisco Gomes de Oliveira, nº 333, Bairro Asa Branca, na cidade de Joaquim Távora, estado do Paraná.

**FIM ESPECIAL:** a quem confere amplos poderes para junto aos órgãos públicos federais, estaduais, municipais e pessoa jurídica de direito privado, a praticar os atos necessários para representar a outorgante em licitação em todas as modalidades, usando dos recursos legais e acompanhando-os.

**PODERES:** Desistir de recursos, interpô-los, apresentar lances verbais e eletrônicos, negociar preços e demais condições, confessar, transigir, desistir, firmar compromissos ou acordos, receber e dar quitação, podendo ainda, negociar preços diretamente com o pregoeiro, assinar declarações, propostas, atas e contratos, enfim, plenos poderes para praticar todos os atos necessários no processo licitatório.

PROCURAÇÃO VÁLIDA ATÉ: 01/04/2020

Santo Antônio da Platina, 01 de abril de 2019.

*Rosana Aparecida Murba dos Santos*

**JOSÉ ARTHUR RITTI - TABELIÃO**  
Rua Rui Barbosa, 777 - Sto. Antônio da Platina - Paraná  
Fone: (43) 3534-3634  
Selo nº A56pq.Pc%us.HLID, Controle: 02HXZ.K  
Consulte esse selo em <http://funarpen.com.br>  
Reconheço por Semelhança a assinatura de



**ALÍRIO FERREIRA BARBOSA**, Dou fé 01 de abril de 2019  
Em Test<sup>o</sup> *Rosana* da Verdade  
Rosana Aparecida Murba dos Santos-Escrevente

*ALÍRIO FERREIRA BARBOSA ME*  
**ALÍRIO FERREIRA BARBOSA ME**  
PRIMEIRIST. E COMÉRCIO  
Alírio Ferreira Barbosa  
Diretor Executivo





**REPÚBLICA FEDERATIVA DO BRASIL**  
**ESTADO DA PARAÍBA**  
**CARTÓRIO AZEVEDO BASTOS**  
**FUNDADO EM 1888**  
**PRIMEIRO REGISTRO CIVIL DE NASCIMENTO E ÓBITOS E PRIVATIVO DE CASAMENTOS, INTERDIÇÕES E TUTELAS DA COMARCA DE**  
**JOÃO PESSOA**

Av. Epitácio Pessoa, 1145 Bairro dos Estados 58030-00, João Pessoa PB  
 Tel.: (83) 3244-5404 / Fax: (83) 3244-5484  
<http://www.azevedobastos.not.br>  
 E-mail: [cartorio@azevedobastos.not.br](mailto:cartorio@azevedobastos.not.br)



### DECLARAÇÃO DE SERVIÇO DE AUTENTICAÇÃO DIGITAL

O Bel. Válber Azevêdo de Miranda Cavalcanti, Oficial do Primeiro Registro Civil de Nascimentos e Óbitos e Privativo de Casamentos, Interdições e Tutelas com atribuição de autenticar e reconhecer firmas da Comarca de João Pessoa Capital do Estado da Paraíba, em virtude de Lei, etc...

DECLARA para os devidos fins de direito que, o documento em anexo identificado individualmente em cada *Código de Autenticação Digital*<sup>1</sup> ou na referida sequência, foi autenticados de acordo com as Legislações e normas vigentes<sup>2</sup>.

DECLARO ainda que, para garantir transparência e segurança jurídica de todos os atos oriundos dos respectivos serviços de Notas e Registros do Estado da Paraíba, a Corregedoria Geral de Justiça editou o Provimento CGJPB Nº 003/2014, determinando a inserção de um código em todos os atos notoriais e registrais, assim, cada Selo Digital de Fiscalização Extrajudicial contém um código único (por exemplo: **Selo Digital: ABC12345-X1X2**) e dessa forma, cada autenticação processada pela nossa Serventia pode ser confirmada e verificada tantas vezes quanto for necessário através do site do Tribunal de Justiça do Estado da Paraíba, endereço <http://corregedoria.tjpb.jus.br/selo-digital/>

A autenticação digital do documento faz prova de que, na data e hora em que ela foi realizada, a empresa **ALIRIO FERREIRA BARBOSA ME** tinha posse de um documento com as mesmas características que foram reproduzidas na cópia autenticada, sendo da empresa **ALIRIO FERREIRA BARBOSA ME** a responsabilidade, única e exclusiva, pela idoneidade do documento apresentado a este Cartório.

Esta DECLARAÇÃO foi emitida em **04/04/2019 11:14:03 (hora local)** através do sistema de autenticação digital do Cartório Azevedo Bastos, de acordo com o Art. 1º, 10º e seus §§ 1º e 2º da MP 2200/2001, como também, o documento eletrônico autenticado contendo o Certificado Digital do titular do Cartório Azevedo Bastos, poderá ser solicitado diretamente a empresa **ALIRIO FERREIRA BARBOSA ME** ou ao Cartório pelo endereço de e-mail [autentica@azevedobastos.not.br](mailto:autentica@azevedobastos.not.br)

Para informações mais detalhadas deste ato, acesse o site <https://autdigital.azevedobastos.not.br> e informe o *Código de Consulta desta Declaração*.

**Código de Consulta desta Declaração:** 1213077

A consulta desta Declaração estará disponível em nosso site até **02/04/2020 14:24:54 (hora local)**.

<sup>1</sup>**Código de Autenticação Digital:** 38310204191212430492-1

<sup>2</sup>**Legislações Vigentes:** Lei Federal nº 8.935/94, Lei Federal nº 10.406/2002, Medida Provisória nº 2200/2001, Lei Federal nº 13.105/2015, Lei Estadual nº 8.721/2008, Lei Estadual nº 10.132/2013 e Provimento CGJ Nº 003/2014.

O referido é verdade, dou fé.

#### CHAVE DIGITAL

00005b1d734fd94f057f2d69fe6bc05ba48afb585489e706c6d9e8df4f329cc5a4eb8e3cb0edcd0f62550b624f11fd25cac8e13055d2e4f62b6322254203b2931f42022e92240702ec89325c3efceb71

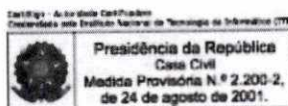

Handwritten signatures in blue ink, including a large signature and several smaller ones.



REPUBLICA FEDERATIVA DO BRASIL

SECRETARIA DE ESTADO DA SEGURANÇA PÚBLICA  
E ADMINISTRAÇÃO PENITENCIÁRIA  
INSTITUTO DE IDENTIFICAÇÃO DO PARANÁ

RG: 522.096-3

POLEGAR DIREITO

ASSINATURA DO TITULAR

CARTEIRA DE IDENTIDADE

VALIDA EM TODO O TERRITÓRIO NACIONAL

REGISTRO GERAL: 522.096-3 DATA DE EXPEDIÇÃO: 08/08/2016

NOME: ALIRIO FERREIRA BARBOSA

FILIAÇÃO: MOACIR FERREIRA BARBOSA  
LEONIDIA DIAS BARBOSA

NATURALIDADE: STO.ANT.PLATINA/PR DATA DE NASCIMENTO: 15/08/1944  
Maior de 65 Anos

DOC. ORIGEM: COMARCA=STO ANT PLATINA/PR, DA SEDE  
C.CAS=337, LIVRO=28, FOLHA=79

CPF: 210.652.258-20

CURITIBA/PR

ASSINATURA DO DIRETOR

LEI Nº 7.116 DE 29/08/83

É PROIBIDO PLASTIFICAR

Handwritten signatures and a circular stamp from the Prefeitura Municipal de Curitiba, Comissão de Fiscalização, with the text 'FLS' and 'OR 3'.

**CARTÓRIO AZEVEDO BASTOS** 1º OFÍCIO DE REGISTRO CIVIL DAS PESSOAS NATURAIS  
E TABELIONATO DE NOTAS - Código CNJ de 876-0

**Autenticação Digital**

De acordo com os artigos: 1º, 3º e 7º inc. V 8º, 41 e 52 da Lei Federal 8.933/1994 e Art. 6º inc. VII da Lei Estadual 8.721/2008 autentico a presente imagem digitalizada, reprodução fiel do documento apresentado e conferido neste ato. O referido é verdade. Dou fé.

Cód. Autenticação: 38311906190832420215-1; Data: 19/06/2019 08:36:50

Selo Digital de Fiscalização Tipo Normal C: AIR60936-KJOD;  
Valor Total do Ato: R\$ 4,42

Wilver Azevedo de Miranda Cavalari  
Titular

Confira os dados do ato em: <https://selodigital.tjpb.jus.br>



REPÚBLICA FEDERATIVA DO BRASIL  
ESTADO DA PARAÍBA  
CARTÓRIO AZEVEDO BASTOS  
FUNDADO EM 1888  
PRIMEIRO REGISTRO CIVIL DE NASCIMENTO E ÓBITOS E PRIVATIVO DE CASAMENTOS, INTERDIÇÕES E TUTELAS DA COMARCA DE  
JOÃO PESSOA

Av. Epitácio Pessoa, 1145 Bairro dos Estados 58030-00, João Pessoa PB  
Tel.: (83) 3244-5404 / Fax: (83) 3244-5484  
http://www.azevedobastos.not.br  
E-mail: cartorio@azevedobastos.not.br



### DECLARAÇÃO DE SERVIÇO DE AUTENTICAÇÃO DIGITAL

O Bel. Válber Azevêdo de Miranda Cavalcanti, Oficial do Primeiro Registro Civil de Nascimentos e Óbitos e Privativo de Casamentos, Interdições e Tutelas com atribuição de autenticar e reconhecer firmas da Comarca de João Pessoa Capital do Estado da Paraíba, em virtude de Lei, etc...

DECLARA para os devidos fins de direito que, o documento em anexo identificado individualmente em cada *Código de Autenticação Digital*<sup>1</sup> ou na referida sequência, foi autenticados de acordo com as Legislações e normas vigentes<sup>2</sup>.

DECLARO ainda que, para garantir transparência e segurança jurídica de todos os atos oriundos dos respectivos serviços de Notas e Registros do Estado da Paraíba, a Corregedoria Geral de Justiça editou o Provimento CGJPB N° 003/2014, determinando a inserção de um código em todos os atos notoriais e registrais, assim, cada Selo Digital de Fiscalização Extrajudicial contém um código único (por exemplo: **Selo Digital: ABC12345-X1X2**) e dessa forma, cada autenticação processada pela nossa Serventia pode ser confirmada e verificada tantas vezes quanto for necessário através do site do Tribunal de Justiça do Estado da Paraíba, endereço <http://corregedoria.tjpb.jus.br/selo-digital/>

A autenticação digital do documento faz prova de que, na data e hora em que ela foi realizada, a empresa **ALIRIO FERREIRA BARBOSA ME** tinha posse de um documento com as mesmas características que foram reproduzidas na cópia autenticada, sendo da empresa **ALIRIO FERREIRA BARBOSA ME** a responsabilidade, única e exclusiva, pela idoneidade do documento apresentado a este Cartório.

Esta DECLARAÇÃO foi emitida em **24/06/2019 09:30:10 (hora local)** através do sistema de autenticação digital do Cartório Azevedo Bastos, de acordo com o Art. 1º, 10º e seus §§ 1º e 2º da MP 2200/2001, como também, o documento eletrônico autenticado contendo o Certificado Digital do titular do Cartório Azevedo Bastos, poderá ser solicitado diretamente a empresa **ALIRIO FERREIRA BARBOSA ME** ou ao Cartório pelo endereço de e-mail [autentica@azevedobastos.not.br](mailto:autentica@azevedobastos.not.br)

Para informações mais detalhadas deste ato, acesse o site <https://autdigital.azevedobastos.not.br> e informe o *Código de Consulta desta Declaração*.

**Código de Consulta desta Declaração:** 1278122

A consulta desta Declaração estará disponível em nosso site até **19/06/2020 11:05:40 (hora local)**.

<sup>1</sup>**Código de Autenticação Digital:** 38311906190832420215-1

<sup>2</sup>**Legislações Vigentes:** Lei Federal nº 8.935/94, Lei Federal nº 10.406/2002, Medida Provisória nº 2200/2001, Lei Federal nº 13.105/2015, Lei Estadual nº 8.721/2008, Lei Estadual nº 10.132/2013 e Provimento CGJ N° 003/2014.

O referido é verdade, dou fé.

### CHAVE DIGITAL

00005b1d734fd94f057f2d69fe6bc05bc8fef6ca45cad8616b1ea08160007218f20c1f22b67a1d3b3f8b2c235561060fcac8e13055d2e4f62b6322254203  
b2936507370ee57c5b6763c66e63c03fc837

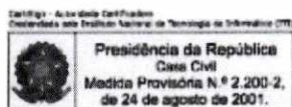





GOVERNO DO PARANÁ  
SECRETARIA DA ADMINISTRAÇÃO E DA PREVIDÊNCIA  
**JUNTA COMERCIAL DO PARANÁ**  
SISTEMA INTEGRADO DE AUTOMAÇÃO DO REGISTRO MERCANTIL - SIARCO

**CERTIDÃO SIMPLIFICADA**

Página: 001 / 002

Certificamos que as informações abaixo constam dos documentos arquivados nesta Junta Comercial e são vigentes na data da sua expedição.

Nome Empresarial <b>ALIRIO FERREIRA BARBOSA</b>			
Natureza Jurídica: <b>EMPRESÁRIO</b>			
Número de Identificação do Registro de Empresas - NIRE (Sede) 41 1 0079039-2	CNPJ 77.578.524/0001-99	Data de Arquivamento do Ato de inscrição 27/12/1977	Data de Início de Atividade 02/01/1978
Endereço Completo (Logradouro, Nº e Complemento, Bairro/Distrito, Município, UF, CEP) <b>RUA WENCESLAU BRAZ, 784 - SALA 14, CENTRO, SANTO ANTÔNIO DA PLATINA, PR, 86.430-000</b>			
Objeto <b>COMERCIO VAREJISTA ESPECIALIZADO DE EQUIPAMENTOS E SUPRIMENTOS DE INFORMATICA; IMPRESSÃO DE MATERIAL PARA USO PUBLICITÁRIO; IMPRESSÃO DE MATERIAL GRÁFICO; INSTALAÇÃO E MANUTENÇÃO ELÉTRICA; INSTALAÇÃO E MANUTENÇÃO DE SISTEMAS CENTRAIS DE AR CONDICIONADO, DE VENTILAÇÃO E REFRIGERAÇÃO; COMÉRCIO A VAREJO DE PEÇAS E ACESSÓRIOS NOVOS PARA VEÍCULOS AUTOMOTORES; COMÉRCIO A VAREJO DE PNEUMÁTICOS E CAMARAS-DE-AR; COMÉRCIO ATACADISTA DE ROUPAS, ACESSÓRIOS PARA USO PROFISSIONAL E DE SEGURANÇA DO TRABALHO; COMERCIO ATACADISTA DE MÁQUINAS E EQUIPAMENTOS PARA USO COMERCIAL; COMÉRCIO ATACADISTA DE MAQUINAS E EQUIPAMENTOS PARA USO INDUSTRIAL; COMÉRCIO VAREJISTA DE MERCADORIAS COM PREDOMINANCIA DE PRODUTOS ALIMENTÍCIOS - MINIMERCADO, MERCEARIA E ARMAZÉM; COMÉRCIO VAREJISTA DE DOCES, BALAS, BOMBONS; COMÉRCIO VAREJISTA DE BEBIDAS; COMÉRCIO VAREJISTA DE PRODUTOS ALIMENTÍCIOS; COMÉRCIO VAREJISTA DE TINTAS E MATERIAIS PARA PINTURA; COMÉRCIO VAREJISTA DE MATERIAL ELÉTRICO; COMÉRCIO VAREJISTA DE FERRAGENS E FERRAMENTAS; COMERCIO VAREJISTA DE CIMENTOS; COMÉRCIO VAREJISTA DE MATERIAIS DE CONSTRUÇÃO; RECARGA DE CARTUCHOS PARA EQUIPAMENTOS DE INFORMÁTICA; COMERCIO VAREJISTA ESPECIALIZADO DE EQUIPAMENTOS DE TELEFONIA E COMUNICAÇÃO; COMÉRCIO VAREJISTA ESPECIALIZADO DE ELETRODOMÉSTICOS E EQUIPAMENTOS DE ÁUDIO E VÍDEO; COMÉRCIO VAREJISTA DE MÓVEIS; COMÉRCIO VAREJISTA DE ARTIGOS DE COLCHOARIA; COMÉRCIO VAREJISTA DE ARTIGOS DE ILUMINAÇÃO; COMERCIO VAREJISTA DE ARTIGOS DE ARMARINHO; COMERCIO VAREJISTA DE ARTIGOS DE CAMA, MESA E BANHO; COMÉRCIO VAREJISTA ESPECIALIZADO DE INSTRUMENTOS MUSICAIS E ACESSÓRIOS; COMÉRCIO VAREJISTA ESPECIALIZADO DE PEÇAS E ACESSÓRIOS PARA APARELHOS ELETROELETRÔNICOS PARA USO DOMÉSTICO, EXCETO INFORMÁTICA E COMUNICAÇÃO; COMÉRCIO VAREJISTA DE ARTIGOS DE TAPEÇARIA, CORTINAS E PERSIANAS; COMÉRCIO VAREJISTA DE ARTIGOS DE USO PESSOAL E DOMÉSTICO; COMÉRCIO VAREJISTA DE LIVROS; COMÉRCIO VAREJISTA DE ARTIGOS DE PAPELARIA; COMÉRCIO VAREJISTA DE BRINQUEDOS E ARTIGOS RECREATIVOS; COMÉRCIO VAREJISTA DE ARTIGOS ESPORTIVOS; COMÉRCIO VAREJISTA DE BICICLETAS E TRICICLOS; PEÇAS E ACESSÓRIOS; COMÉRCIO VAREJISTA DE ARTIGOS DE CAÇA, PESCA E CAMPING; COMÉRCIO VAREJISTA DE COSMÉTICOS, PRODUTOS DE PERFUMARIA E DE HIGIENE PESSOAL; COMÉRCIO VAREJISTA DE ARTIGOS DO VESTUÁRIO E ACESSÓRIOS; COMÉRCIO VAREJISTA DE SUVENIRES, BIJUTERIAS E ARTESANATOS; COMÉRCIO VAREJISTA DE PRODUTOS SANEANTES DOMISSANITARIOS; COMÉRCIO VAREJISTA DE EQUIPAMENTOS PARA ESCRITÓRIO; COMÉRCIO VAREJISTA DE ARTIGOS FOTOGRÁFICOS E PARA FILMAGEM; COMÉRCIO VAREJISTA DE ARTIGOS DE DECORAÇÃO E DE EMBALAGENS; DESENVOLVIMENTO DE PROGRAMAS DE COMPUTADOR SOB ENCOMENDA; SUPORTE TÉCNICO, MANUTENÇÃO E SERVIÇOS EM TECNOLOGIA DA INFORMAÇÃO; ALUGUEL DE MÁQUINAS E EQUIPAMENTOS PARA ESCRITÓRIOS; ALUGUEL DE MÁQUINAS E EQUIPAMENTOS COMERCIAIS E INDUSTRIAIS; FOTOCÓPIAS; TREINAMENTO EM INFORMÁTICA; REPARAÇÃO E MANUTENÇÃO DE COMPUTADORES E DE EQUIPAMENTOS PERIFÉRICOS; REPARAÇÃO E MANUTENÇÃO DE EQUIPAMENTOS DE COMUNICAÇÃO; REPARAÇÃO E MANUTENÇÃO DE EQUIPAMENTOS ELETROELETRÔNICOS DE USO PESSOAL E DOMÉSTICO E TRANSPORTE RODOVIARIO DE CARGAS.</b>			
Capital: R\$ 100.000,00 (CEM MIL REAIS)		Microempresa ou Empresa de Pequeno Porte (Lei nº 123/2006) Empresa de pequeno porte	
Último Arquivamento Data: 04/06/2019 Número: 20192917625 Ato: ALTERAÇÃO Evento (s): ALTERACAO DE DADOS (EXCETO NOME EMPRESARIAL)		Situação da Empresa REGISTRO ATIVO	
Nome do Empresário <b>ALÍRIO FERREIRA BARBOSA</b>		Status XXXXXXXXXXXXXXXXXXXXXXX	
Identidade: 522096,II/PR		CPF: 210.652.259-20	
Estado Civil: Casado		Regime de Bens: Comunhão Universal	









Santo Antonio da Platina, quinta-feira, 18 de abril de 2019

DECLARAÇÃO DE MICROEMPRESA OU EMPRESA DE PEQUENO PORTE

ALIRIO FERREIRA BARBOSA EPP, inscrita no CNPJ nº 77.578.524/0001-99, por intermédio de seu representante legal, o Sr ALIRIO FERREIRA BARBOSA, portador da Carteira de Identidade nº 522.096-3 e do CPF nº 210.652.259-20, DECLARA, que esta empresa, na presente data, é considerada:

- ( ) MICROEMPRESA, conforme inciso I do artigo 3º da Lei Complementar nº 123 de 14/12/2006, alterados pela Lei 147/2014;
- ( X ) EMPRESA DE PEQUENO PORTE, conforme inciso II do artigo 3º da Lei Complementar nº 123, de 14/12/2006, alterados pela Lei 147/2014;

Declara ainda, que a empresa está excluída das vedações constantes do parágrafo 4º do artigo 3º da Lei Complementar nº 123 de 14 de dezembro de 2006, alteradas pela Lei 147/2014.

*ALIRIO FERREIRA BARBOSA*

ALIRIO FERREIRA BARBOSA - EPP  
PRIME DIST. E COMERCIO  
ALIRIO FERREIRA BARBOSA  
DIRETOR EXECUTIVO

*ROBINSON RIBEIRO DOS SANTOS*

ROBINSON RIBEIRO DOS SANTOS  
TÉCNICO CONTÁBIL  
CRC/PR: 041809



JOSÉ ARTHUR RITTI - TABELIÃO  
Rua Rui Barbosa, 777 - Sto. Antônio da Platina - Paraná  
Fone: (43)3534-3634

Selo nº LPxhn.rv2EH.kadCA, Controle: CFWFT.ZPbRq  
Consulte esse selo em <http://Munarpn.com.br>

Reconheço por Semelhança as assinaturas de

ALIRIO FERREIRA BARBOSA e ROBINSON RIBEIRO DOS SANTOS.  
Dou fé, 18 de abril de 2019

Em Teste da Verdade

Rosana Aparecida Murba dos Santos-Escrivente

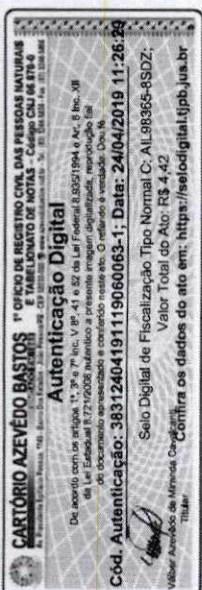



**REPÚBLICA FEDERATIVA DO BRASIL**  
**ESTADO DA PARAÍBA**  
**CARTÓRIO AZEVEDO BASTOS**  
**FUNDADO EM 1888**  
**PRIMEIRO REGISTRO CIVIL DE NASCIMENTO E ÓBITOS E PRIVATIVO DE CASAMENTOS, INTERDIÇÕES E TUTELAS DA COMARCA DE**  
**JOÃO PESSOA**

Av. Eptácio Pessoa, 1145 Bairro dos Estados 58030-00, João Pessoa PB  
 Tel.: (83) 3244-5404 / Fax: (83) 3244-5484  
<http://www.azevedobastos.not.br>  
 E-mail: [cartorio@azevedobastos.not.br](mailto:cartorio@azevedobastos.not.br)



### DECLARAÇÃO DE SERVIÇO DE AUTENTICAÇÃO DIGITAL

O Bel. Válber Azevêdo de Miranda Cavalcanti, Oficial do Primeiro Registro Civil de Nascimentos e Óbitos e Privativo de Casamentos, Interdições e Tutelas com atribuição de autenticar e reconhecer firmas da Comarca de João Pessoa Capital do Estado da Paraíba, em virtude de Lei, etc...

DECLARA para os devidos fins de direito que, o documento em anexo identificado individualmente em cada *Código de Autenticação Digital*<sup>1</sup> ou na referida sequência, foi autenticados de acordo com as Legislações e normas vigentes<sup>2</sup>.

DECLARO ainda que, para garantir transparência e segurança jurídica de todos os atos oriundos dos respectivos serviços de Notas e Registros do Estado da Paraíba, a Corregedoria Geral de Justiça editou o Provimento CGJPB N° 003/2014, determinando a inserção de um código em todos os atos notoriais e registrais, assim, cada Selo Digital de Fiscalização Extrajudicial contém um código único (por exemplo: **Selo Digital: ABC12345-X1X2**) e dessa forma, cada autenticação processada pela nossa Serventia pode ser confirmada e verificada tantas vezes quanto for necessário através do site do Tribunal de Justiça do Estado da Paraíba, endereço <http://corregedoria.tjpb.jus.br/selo-digital/>

A autenticação digital do documento faz prova de que, na data e hora em que ela foi realizada, a empresa **ALIRIO FERREIRA BARBOSA ME** tinha posse de um documento com as mesmas características que foram reproduzidas na cópia autenticada, sendo da empresa **ALIRIO FERREIRA BARBOSA ME** a responsabilidade, única e exclusiva, pela idoneidade do documento apresentado a este Cartório.

Esta DECLARAÇÃO foi emitida em **25/04/2019 08:57:23 (hora local)** através do sistema de autenticação digital do Cartório Azevedo Bastos, de acordo com o Art. 1º, 10º e seus §§ 1º e 2º da MP 2200/2001, como também, o documento eletrônico autenticado contendo o Certificado Digital do titular do Cartório Azevedo Bastos, poderá ser solicitado diretamente a empresa **ALIRIO FERREIRA BARBOSA ME** ou ao Cartório pelo endereço de e-mail [autentica@azevedobastos.not.br](mailto:autentica@azevedobastos.not.br)

Para informações mais detalhadas deste ato, acesse o site <https://autdigital.azevedobastos.not.br> e informe o *Código de Consulta desta Declaração*.

**Código de Consulta desta Declaração:** 1230312

A consulta desta Declaração estará disponível em nosso site até **24/04/2020 11:43:07 (hora local)**.

<sup>1</sup>**Código de Autenticação Digital:** 38312404191119060063-1

<sup>2</sup>**Legislações Vigentes:** Lei Federal nº 8.935/94, Lei Federal nº 10.406/2002, Medida Provisória nº 2200/2001, Lei Federal nº 13.105/2015, Lei Estadual nº 8.721/2008, Lei Estadual nº 10.132/2013 e Provimento CGJ N° 003/2014.

O referido é verdade, dou fé.

#### CHAVE DIGITAL

00005b1d734fd94f057fd69fe6bc05b08fcb6d22d6cd2a6326a64be5356835aa4522bd629344bddb68a077600ef4f5cac8e13055d2e4f62b6322254203b2937ff89e86716856a7e4a40da47d2c3a13

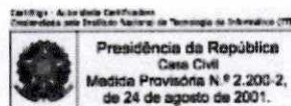

*[Handwritten signatures and initials in blue ink]*





**REPÚBLICA FEDERATIVA DO BRASIL  
ESTADO DO PARANÁ  
COMARCA DE SANTO ANTONIO DA PLATINA**

CARTORIO DO DISTRIBUIDOR E ANEXOS  
Rua 24 de Maio, 745 - Centro  
SANTO ANTONIO DA PLATINA/PR - 86430000

TITULAR  
PEDRO CLARO GIOVANNETTI  
JURAMENTADOS  
BEL. LORENA PAVAN GIOVANNETTI BUENO  
BEL. DOUGLAS PAVAN GIOVANNETTI

**Certidão Negativa**

Certifico, a pedido VERBAL de parte interessada, que revendo os livros e registros do único Cartório Distribuidor desta Comarca de Santo Antonio da Platina, Estado do Paraná, nos últimos 10 anos, referente a ações de FALENCIA, CONCORDATA, RECUPERAÇÃO JUDICIAL e EXTRAJUDICIAL, AUSÊNCIA e INSOLVÊNCIA CIVIL (baseado na Lei nº. 11.101/2005) sob minha guarda neste cartório, verifiquei NÃO CONSTAR nenhum registro em andamento contra

**ALIRIO FERREIRA BARBOSA - EPP**

CNPJ 77.578.524/0001-99, no período compreendido entre a presente data e os últimos 10 anos que a antecedem.



SANTO ANTONIO DA PLATINA/PR, 18 de Junho de 2019

BEL. LORENA PAVAN GIOVANNETTI BUENO

*[Handwritten signature of Lorena Pavan Giovannetti Bueno]*



Comarca de Santo Antônio da Platina - PR - Cartório do Distribuidor - Livro 77 (LIVRO 77)  
**CARTÓRIO DO DISTRIBUIDOR E ANEXOS**  
**Pedro Claro Giovannetti**  
(Titular)  
**Sônia Maria Pavan Giovannetti**  
**Lorena Pavan Giovannetti Bueno**  
**Douglas Pavan Giovannetti**  
**Luana Pavan Giovannetti**  
(Escriventes Juramentados)

**CARTÓRIO AZEVEDO BASTOS** 1º OFÍCIO DE REGISTRO CIVIL DAS PESSOAS NATURAS  
Rua 24 de Maio, 745 - Centro - Santo Antônio da Platina - PR - 86430-000  
CNPJ nº 08.868.868/0001-99 - CEP 86430-000 - Fone: (41) 3043.0111 Fax: (41) 3043.0111

**Autenticação Digital**  
De acordo com as normas 11, 12, 13, 14, 15, 16, 17, 18, 19, 20, 21, 22, 23, 24, 25, 26, 27, 28, 29, 30, 31, 32, 33, 34, 35, 36, 37, 38, 39, 40, 41, 42, 43, 44, 45, 46, 47, 48, 49, 50, 51, 52, 53, 54, 55, 56, 57, 58, 59, 60, 61, 62, 63, 64, 65, 66, 67, 68, 69, 70, 71, 72, 73, 74, 75, 76, 77, 78, 79, 80, 81, 82, 83, 84, 85, 86, 87, 88, 89, 90, 91, 92, 93, 94, 95, 96, 97, 98, 99, 100 da Lei Estadual 8.721/2008 autenticado e presente imagem digitalizada, reprodução fiel do documento assinado e conferido no sistema. O referido é verdade. Dou fé.  
Cód. Autenticação: 38311906190832420234-1; Data: 19/06/2019 08:36:57

Selo Digital de Fiscalização Tipo Normal C: AIRE0941-BHWK;  
Valor Total do Ato: R\$ 4,42  
Confira os dados do ato em: <https://selodigital.tjpb.jus.br>

Valor Autenticação de Mensagem Obrigatório  
Título:

*[Handwritten signature]*



REPÚBLICA FEDERATIVA DO BRASIL  
ESTADO DA PARAÍBA  
CARTÓRIO AZEVEDO BASTOS  
FUNDADO EM 1888

PRIMEIRO REGISTRO CIVIL DE NASCIMENTO E ÓBITOS E PRIVATIVO DE CASAMENTOS, INTERDIÇÕES E TUTELAS DA COMARCA DE  
JOÃO PESSOA

Av. Epitácio Pessoa, 1145 Bairro dos Estados 58030-00, João Pessoa PB  
Tel.: (83) 3244-5404 / Fax: (83) 3244-5484  
http://www.azevedobastos.not.br  
E-mail: cartorio@azevedobastos.not.br



DECLARAÇÃO DE SERVIÇO DE AUTENTICAÇÃO DIGITAL

O Bel. Válber Azevêdo de Miranda Cavalcanti, Oficial do Primeiro Registro Civil de Nascimentos e Óbitos e Privativo de Casamentos, Interdições e Tutelas com atribuição de autenticar e reconhecer firmas da Comarca de João Pessoa Capital do Estado da Paraíba, em virtude de Lei, etc...

DECLARA para os devidos fins de direito que, o documento em anexo identificado individualmente em cada *Código de Autenticação Digital*<sup>1</sup> ou na referida sequência, foi autenticados de acordo com as Legislações e normas vigentes<sup>2</sup>.

DECLARO ainda que, para garantir transparência e segurança jurídica de todos os atos oriundos dos respectivos serviços de Notas e Registros do Estado da Paraíba, a Corregedoria Geral de Justiça editou o Provimento CGJPB N° 003/2014, determinando a inserção de um código em todos os atos notoriais e registrais, assim, cada Selo Digital de Fiscalização Extrajudicial contém um código único (por exemplo: **Selo Digital: ABC12345-X1X2**) e dessa forma, cada autenticação processada pela nossa Serventia pode ser confirmada e verificada tantas vezes quanto for necessário através do site do Tribunal de Justiça do Estado da Paraíba, endereço <http://corregedoria.tjpb.jus.br/selo-digital/>

A autenticação digital do documento faz prova de que, na data e hora em que ela foi realizada, a empresa **ALIRIO FERREIRA BARBOSA ME** tinha posse de um documento com as mesmas características que foram reproduzidas na cópia autenticada, sendo da empresa **ALIRIO FERREIRA BARBOSA ME** a responsabilidade, única e exclusiva, pela idoneidade do documento apresentado a este Cartório.

Esta DECLARAÇÃO foi emitida em **24/06/2019 09:30:28 (hora local)** através do sistema de autenticação digital do Cartório Azevedo Bastos, de acordo com o Art. 1º, 10º e seus §§ 1º e 2º da MP 2200/2001, como também, o documento eletrônico autenticado contendo o Certificado Digital do titular do Cartório Azevedo Bastos, poderá ser solicitado diretamente a empresa **ALIRIO FERREIRA BARBOSA ME** ou ao Cartório pelo endereço de e-mail [autentica@azevedobastos.not.br](mailto:autentica@azevedobastos.not.br)

Para informações mais detalhadas deste ato, acesse o site <https://autdigital.azevedobastos.not.br> e informe o *Código de Consulta desta Declaração*.

**Código de Consulta desta Declaração:** 1278121

A consulta desta Declaração estará disponível em nosso site até **19/06/2020 11:05:40 (hora local)**.

<sup>1</sup>**Código de Autenticação Digital:** 38311906190832420234-1

<sup>2</sup>**Legislações Vigentes:** Lei Federal nº 8.935/94, Lei Federal nº 10.406/2002, Medida Provisória nº 2200/2001, Lei Federal nº 13.105/2015, Lei Estadual nº 8.721/2008, Lei Estadual nº 10.132/2013 e Provimento CGJ N° 003/2014.

O referido é verdade, dou fé.

CHAVE DIGITAL

00005b1d734fd94f057f2d69fe6bc05bc8fef6ca45cad8616b1ea08160007218b42d0b87f1f4e8eab69a3ec35ee01e1cac8e13055d2e4f62b6322254203b293fce2d7e179fb0362299b7eaf61b44568

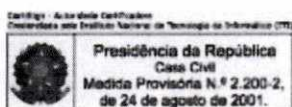

*[Handwritten signature]*





Santo Antonio da Platina 12 julho, 2019

Á  
0 - PREFEITURA MUNICIPAL DE PORTO UNIÃO  
Comissão de Licitação

Pregão Presencial : 822019

**DECLARAÇÃO FIRMANDO O CUMPRIMENTO AOS REQUISITOS DE HABILITAÇÃO**

**ALIRIO FERREIRA BARBOSA - EPP**, inscrito no CNPJ sob número **77.578.524/0001-99**, sito à rua Rua Floriano Peixoto, 380 - Salas 12 e 13 - Platina Shopping - Centro, por intermédio de seu representante legal, senhor **ALÍRIO FERREIRA BARBOSA**, Carteira de Identidade nº 5220963 e o CPF nº 210.652.259-20 **DECLARA**, que:

esta empresa atende plenamente os requisitos necessários à habilitação, possuindo toda a documentação comprobatória exigida no item 06 do edital convocatório.



**ALIRIO FERREIRA BARBOSA - EPP**

Alírio Ferreira Barbosa  
CPF: 210.652.259-20  
Diretor Executivo

Rua Floriano Peixoto, 380 - Salas 12 e 13 - Platina Shopping - Centro CEP 86.430-000 43 3534-7583

77.578.524/0001-99 906.09481-91







REPÚBLICA FEDERATIVA DO BRASIL  
ESTADO DA PARAÍBA  
CARTÓRIO AZEVEDO BASTOS  
FUNDADO EM 1888

PRIMEIRO REGISTRO CIVIL DE NASCIMENTO E ÓBITOS E PRIVATIVO DE CASAMENTOS, INTERDIÇÕES E TUTELAS DA COMARCA DE JOÃO PESSOA

Av. Epitácio Pessoa, 1145 Bairro dos Estados 58030-00, João Pessoa PB  
Tel.: (83) 3244-5404 / Fax: (83) 3244-5484  
<http://www.azevedobastos.not.br>  
E-mail: [cartorio@azevedobastos.not.br](mailto:cartorio@azevedobastos.not.br)



DECLARAÇÃO DE SERVIÇO DE AUTENTICAÇÃO DIGITAL

O Bel. Válber Azevêdo de Miranda Cavalcanti, Oficial do Primeiro Registro Civil de Nascimentos e Óbitos e Privativo de Casamentos, Interdições e Tutelas com atribuição de autenticar e reconhecer firmas da Comarca de João Pessoa Capital do Estado da Paraíba, em virtude de Lei, etc...

DECLARA para os devidos fins de direito que, o documento em anexo identificado individualmente em cada *Código de Autenticação Digital*<sup>1</sup> ou na referida sequência, foi autenticados de acordo com as Legislações e normas vigentes<sup>2</sup>.

DECLARO ainda que, para garantir transparência e segurança jurídica de todos os atos oriundos dos respectivos serviços de Notas e Registros do Estado da Paraíba, a Corregedoria Geral de Justiça editou o Provimento CGJPB Nº 003/2014, determinando a inserção de um código em todos os atos notoriais e registrais, assim, cada Selo Digital de Fiscalização Extrajudicial contém um código único (por exemplo: **Selo Digital: ABC12345-X1X2**) e dessa forma, cada autenticação processada pela nossa Serventia pode ser confirmada e verificada tantas vezes quanto for necessário através do site do Tribunal de Justiça do Estado da Paraíba, endereço <http://corregedoria.tjpb.jus.br/selo-digital/>

A autenticação digital do documento faz prova de que, na data e hora em que ela foi realizada, a empresa FULLTECH EQUIPAMENTOS LTDA - ME tinha posse de um documento com as mesmas características que foram reproduzidas na cópia autenticada, sendo da empresa FULLTECH EQUIPAMENTOS LTDA - ME a responsabilidade, única e exclusiva, pela idoneidade do documento apresentado a este Cartório.

Esta DECLARAÇÃO foi emitida em **20/05/2019 10:41:27 (hora local)** através do sistema de autenticação digital do Cartório Azevêdo Bastos, de acordo com o Art. 1º, 10º e seus §§ 1º e 2º da MP 2200/2001, como também, o documento eletrônico autenticado contendo o Certificado Digital do titular do Cartório Azevêdo Bastos, poderá ser solicitado diretamente a empresa FULLTECH EQUIPAMENTOS LTDA - ME ou ao Cartório pelo endereço de e-mail [autentica@azevedobastos.not.br](mailto:autentica@azevedobastos.not.br)

Para informações mais detalhadas deste ato, acesse o site <https://autdigital.azevedobastos.not.br> e informe o *Código de Consulta desta Declaração*.

**Código de Consulta desta Declaração:** 1251243

A consulta desta Declaração estará disponível em nosso site até **20/05/2020 10:38:55 (hora local)**.

<sup>1</sup>**Código de Autenticação Digital:** 47232005191008430843-1

<sup>2</sup>**Legislações Vigentes:** Lei Federal nº 8.935/94, Lei Federal nº 10.406/2002, Medida Provisória nº 2200/2001, Lei Federal nº 13.105/2015, Lei Estadual nº 8.721/2008, Lei Estadual nº 10.132/2013 e Provimento CGJ Nº 003/2014.

O referido é verdade, dou fé.

CHAVE DIGITAL

00005b1d734fd94f057f2d69fe6bc05b53b37402b149b9d592953d866992688ebeafd3ecb9113a12470ce5a15dfb935c53420bd6e6798761679772a7d  
d0126742bb6cb4ad9e9b60b4bbcf4300ca11744

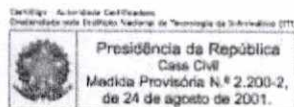



REPÚBLICA FEDERATIVA DO BRASIL  
 MINISTÉRIO DAS CIDADES  
 DEPARTAMENTO NACIONAL DE TRANSITO  
 CARTEIRA NACIONAL DE HABILITAÇÃO

Nome: MORGANA RITTA MUNARRITO

DOC. IDENTIDADE FORA EMISSÃO: 4958805 SSP SC

CPF: 052.733.039-64 DATA/HABILITAÇÃO: 09/09/1996

FILIAÇÃO: VALERIO LUIZ MUNARRITO  
 ADIRTES RITTA

PERMISSÃO: [ ] [ ] [ ] CAT. [ ] [ ] [ ]

Nº REGISTRO: 04124784926 VALOR DE: 12/10/2001 HABILITAÇÃO: 21/06/2007

OBSERVAÇÕES:

*Morgana*  
 ASSINATURA DO PORTADOR

LOCAL: CONCORDIA, SC DATA DE EMISSÃO: 26/10/2016

Valor: R\$ 4,42  
 DATA DE EMISSÃO: 26/10/2016  
 IDENTIFICADORA: 16160561582  
 SERIADORA: SC119663325

DETRAN-SC (SANTA CATARINA)

VALIDA EM TODOS OS TERRITÓRIOS NACIONAIS 1357863587

PRIMEIRO PLASTIFICADA 1357863587



*Handwritten signatures and initials in blue ink.*

**CARTÓRIO AZEVEDO BASTOS** 1º OFÍCIO DE REGISTRO CIVIL DAS PESSOAS NATURAIS  
 E TABELIONATO DE NOTAS - Código CNJ 06 876-0  
 R. Presidente Epitácio Pessoa, 1181 - Bairro São Estevão - 89050-000 - Joinville/SC - Fone: (51) 3344-1000 Fax: (51) 3344-1001

**Autenticação Digital**

De acordo com os artigos 1º, 3º e 7º inc. V 8º, 41 e 62 da Lei Federal 8.935/1994 e Art. 6º inc. XII da Lei Estadual 8.721/2008 autentico a presente imagem digitalizada, reprodução fiel do documento apresentado e conferido neste ato. O referido é verdade. Dou fé

**Cód. Autenticação: 47232005191008430826-1; Data: 20/05/2019 10:16:01**

Selo Digital de Fiscalização Tipo Normal C: AIN42476-2A8L;  
 Valor Total do Ato: R\$ 4,42

Confira os dados do ato em: <https://selodigital.tjpb.jus.br>

Valor Azevedo de Miranda Castiglioni  
 Titular



REPÚBLICA FEDERATIVA DO BRASIL  
ESTADO DA PARAÍBA  
CARTÓRIO AZEVEDO BASTOS  
FUNDADO EM 1888

PRIMEIRO REGISTRO CIVIL DE NASCIMENTO E ÓBITOS E PRIVATIVO DE CASAMENTOS, INTERDIÇÕES E TUTELAS DA COMARCA DE  
JOÃO PESSOA

Av. Epitácio Pessoa, 1145 Bairro dos Estados 58030-00, João Pessoa PB  
Tel.: (83) 3244-5404 / Fax: (83) 3244-5484  
http://www.azevedobastos.not.br  
E-mail: cartorio@azevedobastos.not.br



### DECLARAÇÃO DE SERVIÇO DE AUTENTICAÇÃO DIGITAL

O Bel. Válber Azevêdo de Miranda Cavalcanti, Oficial do Primeiro Registro Civil de Nascimentos e Óbitos e Privativo de Casamentos, Interdições e Tutelas com atribuição de autenticar e reconhecer firmas da Comarca de João Pessoa Capital do Estado da Paraíba, em virtude de Lei, etc...

DECLARA para os devidos fins de direito que, o documento em anexo identificado individualmente em cada *Código de Autenticação Digital*<sup>1</sup> ou na referida sequência, foi autenticados de acordo com as Legislações e normas vigentes<sup>2</sup>.

DECLARO ainda que, para garantir transparência e segurança jurídica de todos os atos oriundos dos respectivos serviços de Notas e Registros do Estado da Paraíba, a Corregedoria Geral de Justiça editou o Provimento CGJPB N° 003/2014, determinando a inserção de um código em todos os atos notoriais e registrais, assim, cada Selo Digital de Fiscalização Extrajudicial contém um código único (por exemplo: **Selo Digital: ABC12345-X1X2**) e dessa forma, cada autenticação processada pela nossa Serventia pode ser confirmada e verificada tantas vezes quanto for necessário através do site do Tribunal de Justiça do Estado da Paraíba, endereço <http://corregedoria.tjpb.jus.br/selo-digital/>

A autenticação digital do documento faz prova de que, na data e hora em que ela foi realizada, a empresa **FULLTECH EQUIPAMENTOS LTDA - ME** tinha posse de um documento com as mesmas características que foram reproduzidas na cópia autenticada, sendo da empresa **FULLTECH EQUIPAMENTOS LTDA - ME** a responsabilidade, única e exclusiva, pela idoneidade do documento apresentado a este Cartório.

Esta DECLARAÇÃO foi emitida em **20/05/2019 10:42:14 (hora local)** através do sistema de autenticação digital do Cartório Azevedo Bastos, de acordo com o Art. 1º, 10º e seus §§ 1º e 2º da MP 2200/2001, como também, o documento eletrônico autenticado contendo o Certificado Digital do titular do Cartório Azevedo Bastos, poderá ser solicitado diretamente a empresa **FULLTECH EQUIPAMENTOS LTDA - ME** ou ao Cartório pelo endereço de e-mail [autentica@azevedobastos.not.br](mailto:autentica@azevedobastos.not.br)

Para informações mais detalhadas deste ato, acesse o site <https://autdigital.azevedobastos.not.br> e informe o *Código de Consulta desta Declaração*.

**Código de Consulta desta Declaração:** 1251244

A consulta desta Declaração estará disponível em nosso site até **20/05/2020 10:38:55 (hora local)**.

<sup>1</sup>**Código de Autenticação Digital:** 47232005191008430826-1

<sup>2</sup>**Legislações Vigentes:** Lei Federal nº 8.935/94, Lei Federal nº 10.406/2002, Medida Provisória nº 2200/2001, Lei Federal nº 13.105/2015, Lei Estadual nº 8.721/2008, Lei Estadual nº 10.132/2013 e Provimento CGJ N° 003/2014.

O referido é verdade, dou fé.

#### CHAVE DIGITAL

00005b1d734fd94f057f2d69fe6bc05b53b37402b149b9d592953d866992688e33da198127039c4752b8402ef6f142a553420bd6e6798761679772a7d  
d0126744a8be6dc16400d113b80cd2b25457576

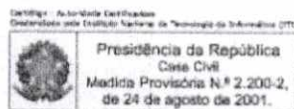





**CERTIDÃO SIMPLIFICADA**

Certificamos que as informações abaixo constam dos documentos arquivados nesta Junta Comercial e são vigentes na data da sua expedição.

<b>Nome Empresarial</b> FULLTECH EQUIPAMENTOS LTDA			
<b>Natureza Jurídica:</b> SOCIEDADE EMPRESÁRIA LIMITADA			
<b>Número de Identificação do Registro de Empresas - NIRE (Sede)</b> 42 2 0513202-7	<b>CNPJ</b> 19.554.960/0001-21	<b>Data de Arquivamento do Ato Constitutivo</b> 15/01/2014	<b>Data de Início de Atividade</b> 10/01/2014
<b>Endereço Completo (Logradouro, N° e Complemento, Bairro, Cidade, UF, CEP)</b> TRAVESSA MARCON, 29-LOJA 05, CENTRO, CONCÓRDIA, SC, 89.700-035			
<b>Objeto Social</b> COMÉRCIO VAREJISTA ESPECIALIZADO DE EQUIPAMENTOS E SUPRIMENTOS DE INFORMÁTICA; COMÉRCIO VAREJISTA DE ARTIGOS DE PAPELARIA; COMÉRCIO VAREJISTA DE MÓVEIS; COMÉRCIO VAREJISTA ESPECIALIZADO DE ELETRODOMÉSTICOS E EQUIPAMENTOS DE ÁUDIO E VÍDEO; COMÉRCIO VAREJISTA DE EQUIPAMENTOS PARA ESCRITÓRIO; COMÉRCIO VAREJISTA DE ARTIGOS ESPORTIVOS; COMÉRCIO VAREJISTA DE BRINQUEDOS E ARTIGOS RECREATIVOS; COMÉRCIO VAREJISTA DE MÁQUINAS, APARELHOS E EQUIPAMENTOS PARA USO ODONTO-MÉDICO-HOSPITALAR E COMERCIAL, PARTES E PEÇAS; COMÉRCIO VAREJISTA DE LIVROS; REPARAÇÃO E MANUTENÇÃO DE COMPUTADORES E DE EQUIPAMENTOS PERIFÉRICOS; COMÉRCIO VAREJISTA ESPECIALIZADO DE INSTRUMENTOS MUSICAIS E ACESSÓRIOS; COMÉRCIO VAREJISTA DE MATERIAL ELÉTRICO; COMÉRCIO VAREJISTA ESPECIALIZADO DE PEÇAS E ACESSÓRIOS PARA APARELHOS ELETROELETRÔNICOS PARA USO DOMÉSTICO; COMÉRCIO VAREJISTA ESPECIALIZADO DE EQUIPAMENTOS DE TELEFONIA E COMUNICAÇÃO; FABRICAÇÃO DE EQUIPAMENTOS DE INFORMÁTICA.			
<b>Capital: R\$</b> 30.000,00 (TRINTA MIL REAIS)	<b>Capital Integralizado: R\$</b> 30.000,00 (TRINTA MIL REAIS)	<b>Microempresa ou Empresa de Pequeno Porte (Lei nº 123/2006)</b> Empresa de pequeno porte	<b>Prazo de Duração</b> Indeterminado
<b>Sócios/Participação no Capital/Espécie de Sócio/Administrador/Término do Mandato</b>			
<b>Nome/CPF ou CNPJ</b>	<b>Participação no capital(R\$)</b>	<b>Espécie de Sócio</b>	<b>Administrador</b>
MORGANA RITTA MUNARETTO 052.733.039-66	15.000,00	SOCIO	Administrador
FABRÍCIO FRACASSO 005.122.639-14	15.000,00	SOCIO	Administrador
<b>Último Arquivamento</b> Data: 14/07/2017 Ato: ALTERAÇÃO Evento(s): ALTERAÇÃO DE DADOS (EXCETO NOME EMPRESARIAL) CONSOLIDAÇÃO DE CONTRATO/ESTATUTO			<b>Situação</b> REGISTRO ATIVO  <b>Status</b> XXXXXXXXXXXX



Florianópolis - SC, terça-feira, 11 de junho de 2019

*[Handwritten Signature]*

Eu,  
Conferi e assino.

RIASCO BORGES BARCELOS  
 Certsign - Autoridade Certificadora  
 Certificado pelo Instituto Nacional de Tecnologia de Informática



Presidência da República  
 Casa Civil  
 Medida Provisória Nº 2.200-2,  
 de 24 de agosto de 2001.

Documento Assinado Digitalmente 11/06/2019  
 Junta Comercial de Santa Catarina  
 CNPJ: 83.565.648.0001-32

Você deve instalar o certificado da JUCESC  
[www.jucesc.sc.gov.br/certificado](http://www.jucesc.sc.gov.br/certificado)





19.554.960/0001-21  
FULLTECH EQUIPAMENTOS LTDA  
Travessa Marconi, 29 - Sala 05  
Centro - CEP 13700-000  
CONCÓRDIA - SC

### DECLARAÇÃO DE ENQUADRAMENTO DE EPP (EMPRESA DE PEQUENO PORTE)

FULLTECH EQUIPAMENTOS LTDA, inscrita no CNPJ 19.554.960/0001-21, por intermédio de seu representante legal o Sr. FABRÍCIO FRACASSO, portador do CPF nº 005.122.639-14, portador da Carteira de Identidade nº 3.572.507 SSP/SC, e contador contábil o Sr. ELTON FINGER, portador do CIC nº 014.575.219-446, portador da Carteira de Identidade nº 14/R 2.694.792 SSP/SC, DECLARA sob as sanções administrativas cabíveis e sob as penas da lei, que esta empresa até a presente data é considerada:

( ) MICROEMPRESA, não excedendo os limites da receita bruta anual, fixados conforme inciso I do art 3º da Lei Complementar nº 123 de 14/12/2006.





( X ) EMPRESA DE PEQUENO PORTE, não excedendo os limites da receita bruta anual, fixados conforme inciso II do art 3º da Lei Complementar nº 123 de 14/12/2006.

Declara ainda que a empresa esta excluída das vedações constantes do § 4º do art. 3º da Lei Complementar nº 123 de 14 de Dezembro de 2006.

CONCÓRDIA - SC, 05 de FEVEREIRO de 2019

  
FABRÍCIO FRACASSO  
Sócio-proprietário  
RG / 3.572.507

  
ELTON FINGER  
CONTADOR  
CRC/SC 19150/O-0





REPÚBLICA FEDERATIVA DO BRASIL  
ESTADO DA PARAÍBA  
CARTÓRIO AZEVEDO BASTOS  
FUNDADO EM 1888

PRIMEIRO REGISTRO CIVIL DE NASCIMENTO E ÓBITOS E PRIVATIVO DE CASAMENTOS, INTERDIÇÕES E TUTELAS DA COMARCA DE JOÃO PESSOA

Av. Eptácio Pessoa, 1145 Bairro dos Estados 58030-00, João Pessoa PB  
Tel.: (83) 3244-5404 / Fax: (83) 3244-5484  
http://www.azevedobastos.not.br  
E-mail: cartorio@azevedobastos.not.br



DECLARAÇÃO DE SERVIÇO DE AUTENTICAÇÃO DIGITAL

O Bel. Válber Azevêdo de Miranda Cavalcanti, Oficial do Primeiro Registro Civil de Nascimentos e Óbitos e Privativo de Casamentos, Interdições e Tutelas com atribuição de autenticar e reconhecer firmas da Comarca de João Pessoa Capital do Estado da Paraíba, em virtude de Lei, etc...

DECLARA para os devidos fins de direito que, o documento em anexo identificado individualmente em cada *Código de Autenticação Digital*<sup>1</sup> ou na referida sequência, foi autenticados de acordo com as Legislações e normas vigentes<sup>2</sup>.

DECLARO ainda que, para garantir transparência e segurança jurídica de todos os atos oriundos dos respectivos serviços de Notas e Registros do Estado da Paraíba, a Corregedoria Geral de Justiça editou o Provimento CGJPB Nº 003/2014, determinando a inserção de um código em todos os atos notoriais e registrais, assim, cada Selo Digital de Fiscalização Extrajudicial contém um código único (por exemplo: **Selo Digital: ABC12345-X1X2**) e dessa forma, cada autenticação processada pela nossa Serventia pode ser confirmada e verificada tantas vezes quanto for necessário através do site do Tribunal de Justiça do Estado da Paraíba, endereço <http://corregedoria.tjpb.jus.br/selo-digital/>

A autenticação digital do documento faz prova de que, na data e hora em que ela foi realizada, a empresa **FULLTECH EQUIPAMENTOS LTDA - ME** tinha posse de um documento com as mesmas características que foram reproduzidas na cópia autenticada, sendo da empresa **FULLTECH EQUIPAMENTOS LTDA - ME** a responsabilidade, única e exclusiva, pela idoneidade do documento apresentado a este Cartório.

Esta DECLARAÇÃO foi emitida em **05/02/2019 13:25:04 (hora local)** através do sistema de autenticação digital do Cartório Azevêdo Bastos, de acordo com o Art. 1º, 10º e seus §§ 1º e 2º da MP 2200/2001, como também, o documento eletrônico autenticado contendo o Certificado Digital do titular do Cartório Azevêdo Bastos, poderá ser solicitado diretamente a empresa **FULLTECH EQUIPAMENTOS LTDA - ME** ou ao Cartório pelo endereço de e-mail [autentica@azevedobastos.not.br](mailto:autentica@azevedobastos.not.br)

Para informações mais detalhadas deste ato, acesse o site <https://autdigital.azevedobastos.not.br> e informe o *Código de Consulta desta Declaração*.

**Código de Consulta desta Declaração:** 1170228

A consulta desta Declaração estará disponível em nosso site até **05/02/2020 10:55:06 (hora local)**.

<sup>1</sup>**Código de Autenticação Digital:** 47230502191050150683-1

<sup>2</sup>**Legislações Vigentes:** Lei Federal nº 8.935/94, Lei Federal nº 10.406/2002, Medida Provisória nº 2200/2001, Lei Federal nº 13.105/2015, Lei Estadual nº 8.721/2008, Lei Estadual nº 10.132/2013 e Provimento CGJ Nº 003/2014.

O referido é verdade, dou fé.

CHAVE DIGITAL

00005b1d734fd94f057f2d69fe6bc05b03e3d2d02e486aa87d714734aaf75f76f1ff3589c7900f745b8f662b18f1af6c53420bd6e6798761679772a7dd012674c692558a3964adaee99831000116a323

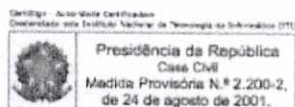





Razão Social: FULLTECH EQUIPAMENTOS LTDA  
Endereço: TRAVESSA MARCON, 29 – SALA 5  
Cidade/Estado: CONCORDIA/SC  
Fone/Celular: 49 3442-3527 / 98847-2953  
CNPJ: 19.554.960/0001-21  
IE: 257.251.898  
Email: [fulltech\\_equipamentos@hotmail.com](mailto:fulltech_equipamentos@hotmail.com)  
Site: [www.fulltechequipamentos.com.br](http://www.fulltechequipamentos.com.br)

19.554.960/0001-21  
FULLTECH EQUIPAMENTOS LTDA  
Travessa Marcon, 29 - Sala 05  
Centro - CEP 89700-000  
CONCÓRDIA - SC

## DECLARAÇÕES

A empresa FULLTECH EQUIPAMENTOS LTDA, inscrita no CNPJ sob o nº 19.554.960/0001-21, sediada a rua Travessa Marcon, 29 – sala 5, centro, da cidade de Concórdia - SC, por intermédio de seu representante legal, abaixo assinado e para fins legais, DECLARA expressamente que:

Cumpre plenamente os requisitos de habilitação do presente certame.

NÃO possui declaração emitida contra si, de empresa INIDÔNIA, expedida em face de inexecução total ou parcial de contratos com outros órgãos públicos, nos termos do artigo 87, inciso IV e artigo 88, inciso III da lei 8.666/93, em atendimento ao artigo 97 da referida lei.

Sob as penas da lei, que até a presente data inexistem fatos impeditivos para sua habilitação e qualificação no presente processo licitatório, ciente da obrigatoriedade de declarar ocorrências posteriores.

Para fins do disposto no inciso V do art. 27 da Lei no 8.666, de 21 de junho de 1993, acrescido pela Lei nº 9.854, de 27 de outubro de 1999, que não emprega menor de dezoito anos em trabalho noturno, perigoso ou insalubre e não emprega menor de dezesseis anos.

Para os devidos fins que essa empresa cumpre com as normas referentes à saúde e a segurança no trabalho de nossos empregados, a teor do que estabelece a Lei Estadual 10.732/98.

Que não possui em seu quadro de pessoal e que não tem grau de parentesco com o prefeito, o vice-prefeito, os vereadores e os servidores públicos na presente Administração Municipal, tanto no poder legislativo quanto no poder executivo (inciso III, do Art. 9º da Lei 8666/93).

Que recebeu os documentos, conhece na íntegra o edital, se submete as condições nele estabelecidas e que tem condições de atender o mesmo.

CONCÓRDIA - SC, 15 de JULHO de 2019

FULLTECH EQUIPAMENTOS LTDA

Fabrizio Fracasso  
RG / 3.572.507  
Sócio-proprietário







PODER JUDICIÁRIO  
TRIBUNAL DE JUSTIÇA DO ESTADO DE SANTA CATARINA  
Comarca de Concórdia

CERTIDÃO  
FALÊNCIA, CONCORDATA E RECUPERAÇÃO JUDICIAL

CERTIDÃO N°: 6581148

FOLHA: 1/1

À vista dos registros cíveis constantes nos sistemas de informática do Poder Judiciário do Estado de Santa Catarina da Comarca de Concórdia, com distribuição anterior à data de 19/06/2019, verificou-se NADA CONSTAR em nome de:

FULLTECH EQUIPAMENTOS LTDA EPP, portador do CNPJ: 19.554.960/0001-21. \*\*\*\*\*

## OBSERVAÇÕES:

- para a emissão desta certidão, foram considerados os normativos do Conselho Nacional de Justiça;
- os dados informados são de responsabilidade do solicitante e devem ser conferidos pelo interessado e/ou destinatário;
- a autenticidade deste documento poderá ser confirmada no endereço eletrônico <http://www.tjsc.jus.br/portal>, opção Certidões/Conferência de Certidão;
- para a Comarca da Capital, a pesquisa abrange os feitos em andamento do Foro Central, Eduardo Luz, Norte da Ilha, Fórum Bancário e Distrital do Continente;
- certidão é expedida em consonância com a Lei nº 11.101/2005, com a inclusão das classes extrajudiciais: 128 - Recuperação Extrajudicial e 20331 - Homologação de Recuperação Extrajudicial.

ATENÇÃO: A presente certidão é válida desde que apresentada juntamente com a respectiva certidão de registros cadastrados no sistema eproc, disponível através do endereço <https://certeproc1g.tjsc.jus.br>

Certifico finalmente que esta certidão é isenta de custas.

Esta certidão foi emitida pela internet e sua validade é de 60 dias.

Concórdia, sexta-feira, 21 de junho de 2019.



PEDIDO N°:

9042272





**CERTIDÃO FALÊNCIA, CONCORDATA E RECUPERAÇÃO JUDICIAL Nº: 23067**

À vista dos constantes **no sistema eproc** do Poder Judiciário de Santa Catarina, utilizando como parâmetro os dados informados pelo(a) requerente, NADA CONSTA distribuído em relação a:

**NOME: FULLTECH EQUIPAMENTOS LTDA EPP**

CNPJ: 19.554.960/0001-21

Certidão emitida às 15:59 de 21/06/2019.

**OBSERVAÇÕES**

- 1) Esta certidão tem validade de 60 (sessenta) dias a contar da data da emissão.
- 2) Será negativa quando não houver feito em tramitação contra a pessoa a respeito da qual foi solicitada;
- 3) Certidão expedida em consonância com a Lei nº 11.101/2005, com a inclusão das classes extrajudiciais: 128 - Recuperação Extrajudicial e 20331 - Homologação de Recuperação Extrajudicial;
- 4) Foram considerados os normativos do CNJ;
- 5) Os dados informados são de responsabilidade do solicitante e devem ser conferidos pelo interessado e/ou destinatário;

**ATENÇÃO:** A presente certidão é válida desde que apresentada juntamente com a respectiva certidão de registros cadastrados no sistema de automação da justiça - SAJ5, disponível através do endereço <https://esaj.tjsc.jus.br/sco/abrirCadastro.do>





REPUBLICA FEDERATIVA DO BRASIL  
 MINISTERIO DAS CIDADES  
 DEPARTAMENTO NACIONAL DE TRAFEGO  
 CARTEIRA NACIONAL DE HABILITACAO

NOME: **WELLINTON MARCEL SENFF**

DOC IDENTIDADE / ORIG. EMISSOR / UF: **12458758-1 SESP PR**

CPF: **095.631.459-76** DATA NASCIMENTO: **18/08/1993**

FILIAÇÃO: **OTTO OSNI SENFF**  
**MARTA CRISTINA FRANCO**  
**SENFF**

PERMISSÃO: ACC CAT. HAB: **AB**

Nº REGISTRO: **06425411795** VALIDADE: **03/05/2023** 1ª HABILITAÇÃO: **31/07/2015**

OBSERVAÇÕES:

ASSINATURA DO PORTADOR: \_\_\_\_\_ DATA EMISSÃO: **03/05/2018**

LOCAL: **UNIAO DA VITORIA, PR**

ASSINATURA DO EMISSOR: \_\_\_\_\_ 20810770004  
 PR914434959

**PARANÁ**

VÁLIDA EM TODO O TERRITÓRIO NACIONAL 1598438830  
 PROIBIDO PLASTIFICAR 1598438830

CONFERE COM ORIGINAL  
 157

Pref. Mun. de Porto União - SC  
 FLS  
 118  
 Comissão de Licitação

[Handwritten signatures and scribbles]



ANEXO III

**DECLARAÇÃO FIRMANDO O CUMPRIMENTO AOS REQUISITOS DE  
HABILITAÇÃO**

DECLARAMOS para fins de participação no procedimento licitatório – PREGÃO n.º 082/2019, que esta empresa atende plenamente os requisitos necessários à habilitação, possuindo toda a documentação comprobatória exigida no **item 06** do edital convocatório.

Porto Uniao ,em 15 de Julho de 2019 .



Luiz Angelo Dalgallo

RG nº 3932816-0

Representante Legal

CNPJ 12.940.258/0001-57



Handwritten signatures and initials in blue ink, including a large signature and several smaller ones, some of which appear to be initials.

ANEXO II

CARTA DE CREDENCIAMENTO PROCESSO LICITATÓRIO

PROCESSO LICITATORIO Nº 112/2019 –

PREGÃO PRESENCIAL 082/2019

Através da presente, credenciamos o(a) Sr.(a) Wellinton Marcel Senff, portador(a) da Cédula de Identidade n.º 12458758-1 e CPF sob n.º 095.631.459-76, a participar da licitação instaurada pela Prefeitura Municipal de Porto União - SC, na modalidade Pregão n.º 158/2018, na qualidade de REPRESENTANTE LEGAL, outorgando-lhe poderes para pronunciar-se em nome da empresa Dalgallo Music Center Ltda – EPP , bem como formular propostas verbais, recorrer e praticar todos os demais atos inerentes ao certame.

Porto Uniao, em 10 de Julho de 2018.

  
Luiz Angelo Dalgallo



**CARTÓRIO CASTRO - 2º SERVIÇO NOTARIAL**  
Rua Ipiranga, 33 - Centro - União da Vitória - Paraná - CEP 84.600-000 - Fone/Fax: (42) 3522-2222  
Octávio Mendes de Oliveira Castro Netto - Tabelião

Reconheço por Semelhança a(s) firma(s) de:  
**LUIZ ANGELO DALGALLO**

Em testº da verdade.  
União da Vitória, PR  
12/07/2019 Iran Pohlmann Mendes de Oliveira Castro

Selo Digital Nº fb0xj.jmNu9.KYX6t - a9rf4.0qj3W  
consulte esse selo em <http://funarpen.com.br>





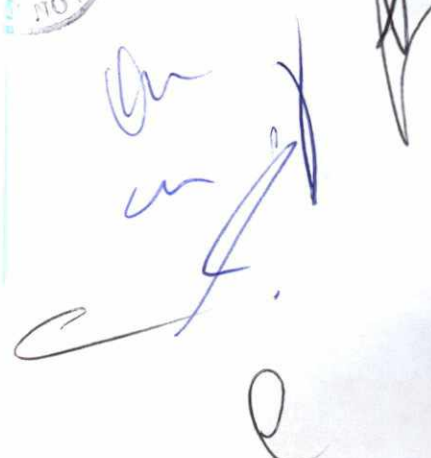





## CERTIDÃO NEGATIVA

Certifico a pedido verbal da parte interessada, que revendo os livros de: Distribuição Cível ( adendo 1C do CNCJGJ-PR ) Distribuição de Cartas Precatórias, Rogatórias e de ordem para a Vara Cível (adendo 3C do CNCJGJ-PR) (1 livro para a Vara Cível, 1 livro para a Vara Criminal e 1 livro para a Vara de Infância e Juventude, família e anexos ) desta comarca, neles **nada** consta de **Ação de Falência, Concordata e/ou Recuperação Judicial e Extrajudicial** contra: **DALGALLO MUSIC CENTER LTDA, CNPJ Nº 12.940.258/0001-57.**

Até a presente data e os últimos **10** anos que o antecederam.

Obs. São livros do Distribuidor no âmbito judicial e não foram objetos de pesquisa e certificação:  
Distribuição Criminal ( adendo 2C do CNCJGJ-PR )  
Distribuição de Família Infância e Juventude ( adendo 5 C do CNCJGJ-PR )  
Distribuição Juizado Especial Criminal ( adendo 14 C do CNCJGJ-PR )  
Distribuição de Cartas Precatórias, Rogatórias e de ordem para a Vara Criminal e Vara de Família (adendo 3C do CNCJGJ-PR) - (1 livro para a Vara Cível, 1 livro para a Vara Criminal e 1 livro para a Vara de Infância e Juventude, família e anexos) Distribuição de Executivos Fiscais (adendo 4 C do CNCJGJ-PR)  
Distribuição Juizado Especial Cível (adendo 13 C do CNCJGJ-PR)

O referido é verdade e dou fé. Dada e passada nesta cidade e comarca de União da Vitória, Estado do Paraná, aos onze dias do mês de julho de Dois Mil e Dezenove.

Eu, distribuidor público que digitei e subscrevi, dou fé e assino.

União da Vitória, 11 de julho de 2019.

Luciane Hoepfner  
Distribuidora Judicial Designada

Cota: 155,10 vrcs..



OFÍCIO DE REGISTRO DE DISTRIBUIÇÃO  
Custódia no edifício de Condor, Paraná,  
Avaliador e Departamento Político de  
Comarcas do Estado do Paraná - PR  
Luciane Hoepfner  
Paraná Nº 823 1017  
Distribuidora Judicial Designada







**CERTIDÃO SIMPLIFICADA**

Página: 001 / 001

Certificamos que as informações abaixo constam dos documentos arquivados nesta Junta Comercial e são vigentes na data da sua expedição.

Nome Empresarial <b>DALGALLO MUSIC CENTER LTDA - EPP</b>			
Natureza Jurídica: <b>SOCIEDADE EMPRESÁRIA LIMITADA</b>			
Número de Identificação do Registro de Empresas - NIRE (Sede) 41 2 0692740-5	CNPJ 12.940.258/0001-57	Data de Arquivamento do Ato Constitutivo 24/11/2010	Data de Início de Atividade 01/12/2010
Endereço Completo (Logradouro, Nº e Complemento, Bairro, Cidade, UF, CEP) AVENIDA Manoel Ribas, 397-SALA B;, Centro, UNIÃO DA VITÓRIA, PR, 84.600-280			
Objeto Social Comércio varejista especializados de instrumentos musicais e acessórios; Comércio atacadista e varejista especializados de equipamentos e suprimentos de informática; Comércio varejista especializado de peças e acessórios para aparelhos eletroeletrônicos, discos, CDs, DVDs e fitas; Comércio varejista de equipamentos de áudio e vídeo; Comércio varejista de artigos do vestuário e acessórios; Comércio atacadista e varejista de equipamentos para escritório; Comércio atacadista e varejista de móveis; Comércio varejista de brinquedos e artigos recreativos; Comércio atacadista e varejista especializados de equipamentos de telefonia e comunicação; Comércio varejista de artigos de papelaria; Comércio varejista de artigos fotográficos e para filmagem, tais como projetores, telas para projeção, filmadoras e máquinas fotográficas; Comércio atacadista de aparelhos, equipamentos e máquinas para usos técnico e profissional; Serviços de recarga de cartuchos para equipamentos de informática; Serviços de instalação e manutenção de aparelhos de ar condicionado para uso não industrial; Reparação e manutenção de instrumentos musicais; Reparação e manutenção de computadores e equipamentos periféricos; Serviços de organização de feiras, congressos, exposições e festas; Produção musical.			
Capital: R\$ 40.000,00 (QUARENTA MIL REAIS)	Capital Integralizado: R\$ 40.000,00 (QUARENTA MIL REAIS)	Microempresa ou Empresa de Pequeno Porte (Lei nº 123/2006)  Empresa de pequeno porte	Prazo de Duração  Indeterminado
Sócios/Participação no Capital/Espécie de Sócio/Administrador/Término do Mandato			Término do Mandato
Nome/CPF ou CNPJ	Participação no capital (R\$)	Espécie de Sócio	Administrador
LUIZ ANGELO DALGALLO 504.961.239-04	32.000,00	SOCIO	Administrador
PATRICIA APARECIDA KUKLA 058.746.819-06	8.000,00	SOCIO	Administrador
Último Arquivamento		Situação	
Data: 03/05/2018	Número: 20181232359	REGISTRO ATIVO	
Ato: ALTERAÇÃO		Status	
Evento (s): ALTERAÇÃO DE DADOS (EXCETO NOME EMPRESARIAL) CONSOLIDAÇÃO DE CONTRATO/ESTATUTO		XXXXXXXXXXXXXXXXXXXX	

CURITIBA - PR, 12 de julho de 2019

19/372644-0  
\*19372644

LEANDRO MARCOS RAYSEL BISCAIA  
SECRETARIO GERAL





REPUBLICA FEDERATIVA DO BRASIL  
 MINISTERIO DAS CIDADES  
 DEPARTAMENTO NACIONAL DE TRANSITO  
 CARTEIRA NACIONAL DE HABILITACAO

NOME: LEONARDO ANDRE VERZA

DOC. IDENTIDADE / ORG. EMISSOR / UF: 8777590-9 SESP PR

CPF: 040.950.039-95 DATA NASCIMENTO: 24/05/1981

FILIAÇÃO: ADAO VERZA ANA LUIZA VERZA

PERMISSÃO: AC2 CAT. HAB: AD

Nº REGISTRO: 03763178884 VALIDADE: 13/02/2024 Nº HABILITACAO: 27/10/2005

OBSERVAÇÕES: A

LOCAL: PINHAO, PR DATA EMISSAO: 11/06/2019

ASSINATURA DO PORTADOR: [Signature]

ASSINATURA DO EMISSOR: [Signature]

78574170461  
 PR915986276

PARANÁ

VÁLIDA EM TODO O TERRITÓRIO NACIONAL 1876578689

PROIBIDO PLASTIFICAR 1876578689

Pref. Mun. de Porto  
 FLS \_\_\_\_\_  
 123  
 Comissão de Licitação

[Handwritten signature]

[Handwritten signature]

[Handwritten signature]

[Handwritten signature]

[Handwritten signature]

[Handwritten mark]



CERTIDÃO SIMPLIFICADA

Página: 001 / 002

Certificamos que as informações abaixo constam dos documentos arquivados nesta Junta Comercial e são vigentes na data da sua expedição.

Nome Empresarial LEONARDO A. VERZA - ME			
Natureza Jurídica: EMPRESÁRIO			
Número de Identificação do Registro de Empresas - NIRE (Sede)	CNPJ	Data de Arquivamento do Ato de inscrição	Data de Início de Atividade
41 1 0585294-9	07.460.912/0001-95	24/06/2005	24/06/2005
Endereço Completo (Logradouro, Nº e Complemento, Bairro/Distrito, Município, UF, CEP) RUA GABRIEL FERREIRA, 11 - SALA 1, LINDOURO, PINHÃO, PR, 85.170-000			
Objeto FABRICAÇÃO DE EQUIPAMENTOS DE INFORMÁTICA E PERIFÉRICOS, CARTUCHOS E TONERS, MÓVEIS. COMÉRCIO VAREJISTA DE EQUIPAMENTOS E SUPRIMENTOS DE INFORMÁTICA, MÓVEIS, INSTRUMENTOS MUSICAIS E ACESSÓRIOS, ELETRODOMÉSTICOS E EQUIPAMENTOS DE ÁUDIO E VÍDEO, ARTIGOS DE ESCRITÓRIO E PAPELARIA, ARTIGOS ESPORTIVOS, CONFECÇÕES, CALÇADOS E OUTROS ARTIGOS DE USO PESSOAL E DOMÉSTICOS, MATERIAIS DE CONSTRUÇÃO, DIVISÓRIAS E PORTAS, FERRAGENS E FERRAMENTAS, ARTIGOS DE TAPEÇARIA, CORTINAS E PERSIANAS, BRINQUEDOS E ARTIGOS RECREATIVOS, COLCHÕES E TRAVESSEIROS, PRODUTOS DE LIMPEZA, TINTAS E MATERIAIS DE PINTURA, VIDROS, MATERIAIS HIDRÁULICOS E ELÉTRICOS, PEÇAS E ACESSÓRIOS PARA VEÍCULOS, PNEUS E CÂMARAS DE AR, AUTOMÓVEIS, CAMIONETES E UTILITÁRIOS NOVOS E USADOS. COMÉRCIO ATACADISTA DE APARELHO E EQUIPAMENTOS ODONTO-MÉDICO-HOSPITALAR, ARTIGOS DE TAPEÇARIA, CORTINAS E PERSIANAS, AR CONDICIONADO E CONDICIONADORES DE AR, ARTIGOS DE CAMA, MESA E BANHO, PEÇAS E ACESSÓRIOS PARA VEÍCULOS AUTOMOTORES, FERRAGENS E FERRAMENTAS, ROUPAS E ACESSÓRIOS PARA USO PROFISSIONAL E DE SEGURANÇA DO TRABALHO, MÁQUINAS, APARELHOS E EQUIPAMENTOS PARA USO AGROPECUÁRIO, PARTES E PEÇAS E EQUIPAMENTOS DE INFORMÁTICA. REPARAÇÃO E MANUTENÇÃO DE COMPUTADORES E DE EQUIPAMENTOS PERIFÉRICOS, SISTEMAS CENTRAIS DE AR CONDICIONADO, MÁQUINAS, APARELHOS E MATERIAIS ELÉTRICOS, APARELHOS E INSTRUMENTOS DE MEDIDA, TESTE E CONTROLE. INSTALAÇÃO E MANUTENÇÃO HIDRÁULICAS, ELÉTRICAS, SANITÁRIAS E DE GÁS. DESENVOLVIMENTO E LICENCIAMENTO DE PROGRAMAS DE COMPUTADOR CUSTOMIZÁVEIS E NÃO-CUSTOMIZÁVEIS. CONSULTORIA, SUPORTE TÉCNICO, MANUTENÇÃO E OUTROS SERVIÇOS EM TECNOLOGIA DA INFORMAÇÃO. TRATAMENTO DE DADOS, PROVEDORES DE SERVIÇOS DE APLICAÇÃO E SERVIÇOS DE HOSPEDAGEM NA INTERNET. ATIVIDADES DE MONITORAMENTO DE SISTEMAS DE SEGURANÇA ELETRÔNICO. SERVIÇO DE RECARGA DE CARTUCHOS E TONERS. ALUGUEL DE MÁQUINAS E EQUIPAMENTOS PARA ESCRITÓRIOS.			
Capital: R\$ 200.000,00 (DUZENTOS MIL REAIS)		Microempresa ou Empresa de Pequeno Porte (Lei nº 123/2006) Microempresa	
Último Arquivamento Data: 27/09/2018 Número: 20185715419 Ato: ALTERAÇÃO Evento (s): ABERTURA DE FILIAL EM OUTRA UF		Situação da Empresa REGISTRO ATIVO Status XXXXXXXXXXXXXXXXXXXXXXXXXX	
Filial(ais) nesta Unidade da Federação ou fora dela 1 - NIRE: CNPJ: Endereço Completo (Logradouro, Nº e Complemento, Bairro, Cidade, UF, CEP, País) RUA PEDRO MAZURECHEN, 133 e SALA 01,, SÃO PEDRO, PORTO UNIÃO, SC, 89.400-000, BRASIL			
Nome do Empresário LEONARDO ANDRE VERZA Identidade: 87775909,SSP/PR Estado Civil: Solteiro		CPF: 040.950.039-95 Regime de Bens: Não Informado	

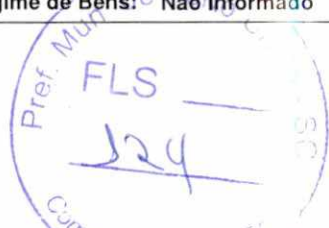





GOVERNO DO PARANÁ  
SECRETARIA DA ADMINISTRAÇÃO E DA PREVIDÊNCIA  
**JUNTA COMERCIAL DO PARANÁ**  
SISTEMA INTEGRADO DE AUTOMAÇÃO DO REGISTRO MERCANTIL - SIARCO

Continuação

**CERTIDÃO SIMPLIFICADA**

Página: 002 / 002

Certificamos que as informações abaixo constam dos documentos arquivados nesta Junta Comercial e são vigentes na data da sua expedição.

CURITIBA - PR, 12 de julho de 2019

19/372770-6

  
LEANDRO MARCOS RAYSEL BISCAIA  
SECRETARIO GERAL

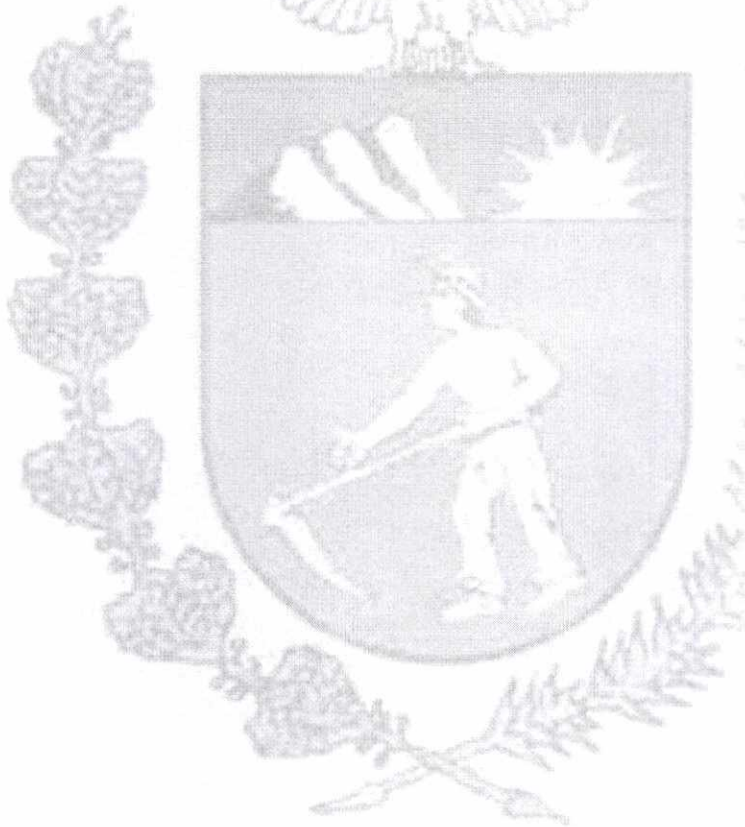



CERTIDÃO SIMPLIFICADA

Página: 001 / 001

Certificamos que as informações abaixo constam dos documentos arquivados nesta Junta Comercial e são vigentes na data da sua expedição.

Nome Empresarial LEONARDO A VERZA	
Número de Identificação do Registro de Empresas - NIRE: 41 1 0585294-9	
Natureza Jurídica: EMPRESÁRIO	
Filial(ais) nesta Unidade da Federação	
1 - NIRE: 42 9 0121974-1	CNPJ: 07.460.912/0002-76
Endereço Completo (Logradouro, Nº e Complemento, Bairro, Cidade, UF, CEP) RUA PEDRO MAZURECHEN, 133 e SALA 01, SAO PEDRO, PORTO UNIÃO, SC, 89.400-000	
Último Arquivamento	Situação
Data: 29/10/2018	REGISTRO ATIVO
Número: 42901219741	
Ato: OUTROS DOCUMENTOS DE INTERESSE DA EMPRESA / EMPRESARIO	
Evento(s): ABERTURA DE FILIAL COM SEDE EM OUTRA UF	

FLORIANÓPOLIS - SC, 11 de julho de 2019

Eu,  
Conferi e assino.

BLASCO BORGES BARCELLOS  
SECRETÁRIO GERAL

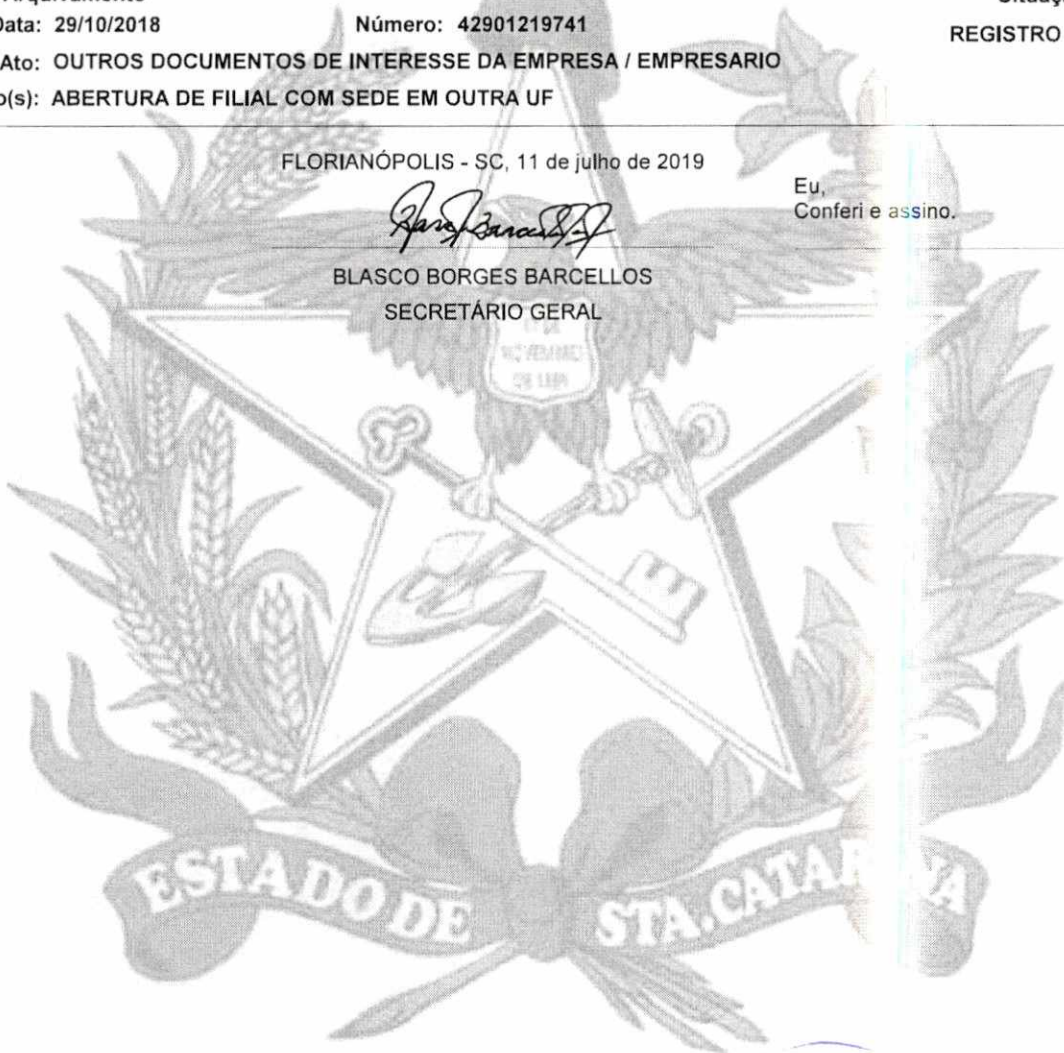





LEONARDO A VERZA  
CNPJ: 07.460.912/0002-76  
Inscrição Estadual: 258.870.222  
Rua Pedro Mazurechen, 133 São Pedro  
CEP 89400-000 – Porto União SC.  
Tel. (42) 35232535  
lvinformaticafilial@gmail.com

### ANEXO III

À  
**Prefeitura Municipal de Porto União**  
At. - Comissão Municipal de Licitações  
Ref.: - Pregão n.º 082-2019.

### DECLARAÇÃO DE CUMPRIMENTO DOS REQUISITOS DE HABILITAÇÃO

DECLARAMOS para fins de participação no procedimento licitatório – PREGÃO n.º 082/2019, que esta empresa atende plenamente os requisitos necessários à habilitação, possuindo toda a documentação comprobatória exigida no item 06 do edital convocatório.

Porto União, SC., 15 de julho de 2019.

07.460.912/0002-76

LEONARDO A. VERZA

Rua Pedro Mazurechen, 133 - Bairro São Pedro  
Cep 89400-000 - Porto União - SC

LEONARDO A VERZA  
Leonardo André Verza (Titular)  
RG n.º 8.777.590-9 SSP/PR  
CPF: 040.950.039-95





12/07/2019

9122708

**PODER JUDICIÁRIO**  
**TRIBUNAL DE JUSTIÇA DO ESTADO DE SANTA CATARINA**  
Comarca de Porto Uniao

**CERTIDÃO**  
**FALÊNCIA, CONCORDATA E RECUPERAÇÃO JUDICIAL**

CERTIDÃO Nº: 6636319

FOLHA: 1/1

À vista dos registros cíveis constantes nos sistemas de informática do Poder Judiciário do Estado de Santa Catarina da Comarca de Porto Uniao, com distribuição anterior à data de 11/07/2019, verificou-se NADA CONSTAR em nome de:

LEONARDO A VERZA, portador do CNPJ: 07.460.912/0002-76.\*\*\*\*\*

OBSERVAÇÕES:

- a) para a emissão desta certidão, foram considerados os normativos do Conselho Nacional de Justiça;
- b) os dados informados são de responsabilidade do solicitante e devem ser conferidos pelo interessado e/ou destinatário;
- c) a autenticidade deste documento poderá ser confirmada no endereço eletrônico <http://www.tjsc.jus.br/portal>, opção Certidões/Conferência de Certidão;
- d) para a Comarca da Capital, a pesquisa abrange os feitos em andamento do Foro Central, Eduardo Luz, Norte da Ilha, Fórum Bancário e Distrital do Continente;
- e) certidão é expedida em consonância com a Lei nº 11.101/2005, com a inclusão das classes extrajudiciais: 128 - Recuperação Extrajudicial e 20331 - Homologação de Recuperação Extrajudicial.

ATENÇÃO: A presente certidão é válida desde que apresentada juntamente com a respectiva certidão de registros cadastrados no sistema eproc, disponível através do endereço <https://certeproc1g.tjsc.jus.br>

Certifico finalmente que esta certidão é isenta de custas.

Esta certidão foi emitida pela internet e sua validade é de 60 dias.

Porto Uniao, sexta-feira, 12 de julho de 2019.



PEDIDO Nº:

9122708





**CERTIDÃO FALÊNCIA, CONCORDATA E RECUPERAÇÃO JUDICIAL Nº: 60829**

À vista dos constantes **no sistema eproc** do Poder Judiciário de Santa Catarina, utilizando como parâmetro os dados informados pelo(a) requerente, NADA CONSTA distribuído em relação a:

**NOME: LEONARDO ANDRÉ VERZA**

CNPJ: 07.460.912/0002-76

Certidão emitida às 09:52 de 12/07/2019.

**OBSERVAÇÕES**

- 1) Esta certidão tem validade de 60 (sessenta) dias a contar da data da emissão.
- 2) Será negativa quando não houver feito em tramitação contra a pessoa a respeito da qual foi solicitada;
- 3) Certidão expedida em consonância com a Lei nº 11.101/2005, com a inclusão das classes extrajudiciais: 128 - Recuperação Extrajudicial e 20331 - Homologação de Recuperação Extrajudicial;
- 4) Foram considerados os normativos do CNJ;
- 5) Os dados informados são de responsabilidade do solicitante e devem ser conferidos pelo interessado e/ou destinatário;

**ATENÇÃO: A presente certidão é válida desde que apresentada juntamente com a respectiva certidão de registros cadastrados no sistema de automação da justiça - SAJ5, disponível através do endereço <https://esaj.tjsc.jus.br/sco/abrirCadastro.do>**







# REPÚBLICA FEDERATIVA DO BRASIL

ESTADO DE SANTA CATARINA - COMARCA DE CONCÓRDIA  
1º TABELIONATO DE NOTAS E PROTESTO DE TITULOS

## EDESIO PERING

Tabelião

LIVRO Nº 333  
FOLHA Nº 102  
**CERTIDÃO**  
Página 1/2

Procuração Pública com Protocolo nº 24.776 em data de 21/03/2017.

**CERTIFICO** que no livro e folhas acima mencionados, consta o ato do teor seguinte: **Protocolo nº 24.776 em data de 21/03/2017 - PROCURAÇÃO PÚBLICA** que faz **CONCÓRDIA SISTEMAS LTDA EPP**, na forma abaixo: **SAIBAM**, quantos este público instrumento de procuração virem que, aos vinte e um dias do mês de março do ano de dois mil e dezessete (21/03/2017), nesta cidade de Concórdia, Estado de Santa Catarina, República Federativa do Brasil, neste Tabelionato, comparece como **outorgante**: a empresa **CONCÓRDIA SISTEMAS LTDA EPP**, pessoa jurídica de direito privado, inscrita no CNPJ sob número 05.055.328/0001-29, situada na Rua Prefeito Domingos Machado de Lima, nº 776, centro, na cidade de Concórdia/SC, sendo representada neste ato por seu sócio administrador **WAGNER CASAGRANDE**, brasileiro, solteiro, maior, nascido em 10/12/1983, empresário, portador da Identidade nº 3.643.108-7, expedida pelo SESP/SC em 11/12/2001, inscrito no CPF sob número 821.965.910-68, residente e domiciliado na Rua do Comércio, nº 141, Apto 21, centro, na cidade de Concórdia/SC. Reconhecido como o próprio e capaz para o ato do que dou fé. E, que por este público instrumento nomeia e constitui seu bastante **procurador**: **JONATAN DEPARIS**, brasileiro, solteiro, maior, nascido em 15/08/1984, supervisor de licitações, portador da Carteira de Identidade nº 3.995.047, expedido pela SESPDC/SC em 20/07/2006, inscrito no CPF sob número 044.080.039-05, residente e domiciliado na Rua Francisco Magnani, nº 555, apto 301, bairro das Nações, na cidade de Concórdia/SC; **a quem confere amplos, gerais e ilimitados poderes, para em nome da outorgante representa-la. Podendo seu bastante procurador, representá-la perante quaisquer repartições públicas Federais, Estaduais, Municipais, Autarquias e outras organizações, participar de licitações, pregões e quaisquer tipos de negociações comerciais, concordar e discordar com cláusulas e condições, assinar contratos, constituir procurador "ad-judicia", fazer declarações de créditos, assinar documentos, praticar enfim todos os demais atos e usar os mais amplos e ilimitados poderes em direito admitidos e indispensáveis ao fiel e integral cumprimento deste mandato, não podendo substabelecer.** E assim o disse, pediu que lhe lavrasse este instrumento que lido foi, achado conforme, aceita e assina, do que dou fé. Eu, **SUZANE PAULA SANDI**, Escrevente, a fiz digitar, conferi, subscrevo e assino após cumpridas as formalidades legais e fiscais. Dou fé. Emolumentos: Procuração / Substabelecimento (ad negotia): R\$ 50,65; Selo normal (EQG74869-FU5J): R\$ 1,85 = R\$ 52,50. (Ass.: CONCORDIA SISTEMAS LTDA.) **ERA o que se continha em dito instrumento, que para aqui foi bem e fielmente transcrito. Dou Fé.** Emolumentos: Certidão, Traslado ou pública forma: R\$ 10,80; Selo normal (FLW37373-A32W): R\$ 1,95 = R\$ 12,75

CONCÓRDIA, 26 DE JUNHO DE 2019

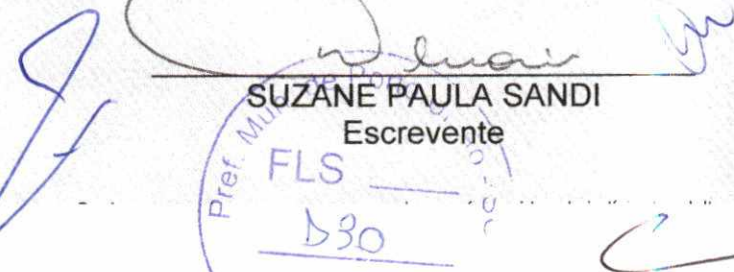
  
\_\_\_\_\_  
SUZANE PAULA SANDI  
Escrevente





REPUBLICA FEDERATIVA DO BRASIL  
 MINISTÉRIO DAS CIDADES  
 DEPARTAMENTO NACIONAL DE TRÂNSITO  
 CARTEIRA NACIONAL DE HABILITAÇÃO

NOME  
**JONATAN DEPARIS**

DOC. IDENTIDADE / ORIG. EMISSOR/UF  
**3995047 SSP SC**

CPF  
**044.080.039-05**

DATA NASCIMENTO  
**15/08/1984**

FILIAÇÃO  
**ALTEMIO DEPARIS  
 GESSI DE LOURDES  
 BATISTA DEPARIS**

PERMISSÃO ACC CAT HAB  
**AB**

Nº REGISTRO  
**03906177245**

VALIDADE  
**22/05/2023**

1ª HABILITAÇÃO  
**10/08/2006**

OBSERVAÇÕES

ASSINATURA DO PORTADOR

LOCAL  
**CONCÓRDIA, SC**

DATA DE EMISSÃO  
**21/03/2019**

ASSINATURA DO EMISSOR  
**Sandra Mara Pereira**  
 Diretora Estadual de Trabalho  
**18386745616  
 8C135459291**

SANTA CATARINA

DENATRAN CONTRAN

VÁLIDA EM TODO O TERRITÓRIO NACIONAL  
**1833088941**

PROIBIDO PLASTIFICAR  
**1833088941**



Handwritten signatures and scribbles in blue ink, including a large signature that appears to be 'Sandra Mara Pereira' and other illegible marks.



**CERTIDÃO SIMPLIFICADA**

Certificamos que as informações abaixo constam dos documentos arquivados nesta Junta Comercial e são vigentes na data da sua expedição.

<b>Nome Empresarial</b> CONCORDIA SISTEMAS LTDA			
<b>Natureza Jurídica:</b> SOCIEDADE EMPRESÁRIA LIMITADA			
<b>Número de Identificação do Registro de Empresas - NIRE (Sede)</b> 42 2 0315797-9	<b>CNPJ</b> 05.055.328/0001-29	<b>Data de Arquivamento do Ato Constitutivo</b> 17/05/2002	<b>Data de Início de Atividade</b> 01/06/2002
<b>Endereço Completo (Logradouro, N° e Complemento, Bairro, Cidade, UF, CEP)</b> RUA DR MARURI, 376, CENTRO, CONCÓRDIA, SC, 89.700-065			
<b>Objeto Social</b> FABRICAÇÃO E MONTAGEM DE EQUIPAMENTOS DE INFORMÁTICA; COMÉRCIO ATACADISTA DE EQUIPAMENTOS E MATERIAIS DE INFORMÁTICA; COMÉRCIO VAREJISTA DE MÁQUINAS, EQUIPAMENTOS E MATERIAIS DE INFORMÁTICA, MOVEIS E MATERIAIS PARA ESCRITÓRIO, ELETRODOMÉSTICOS, EQUIPAMENTOS DE TELEFONIA E COMUNICAÇÃO, MATERIAIS ELÉTRICOS; COMÉRCIO ATACADISTA DE MÁQUINAS E EQUIPAMENTOS PARA USO COMERCIAL E INDUSTRIAL; SERVIÇOS DE MANUTENÇÃO, REPARAÇÃO E INSTALAÇÃO DE MÁQUINAS DE ESCRITÓRIO E INFORMÁTICA; SERVIÇOS DE INSTALAÇÃO DE SISTEMAS DE INFORMÁTICA; SERVIÇOS DE INSTALAÇÃO E MANUTENÇÃO ELÉTRICA; SERVIÇOS DE EXECUÇÃO E DESENVOLVIMENTO DE PROJETOS DE REDE PARA INFORMÁTICA, DE TELEFONIA E ELÉTRICOS; SERVIÇOS DE EXECUÇÃO E DESENVOLVIMENTO DE PROJETOS DE ENGENHARIA CIVIL, ARQUITETÔNICOS E AMBIENTAIS; LOCAÇÃO DE AUTOMOVEIS SEM CONDUTOR; LOCAÇÃO DE BENS MOVEIS; SERVIÇOS DE REPRESENTAÇÃO COMERCIAL; IMPORTAÇÃO E EXPORTAÇÃO; REPARO E MANUTENÇÃO EM BALANÇAS; TREINAMENTO EM DESENVOLVIMENTO PROFISSIONAL E GERENCIAL; CONSULTORIA EM TECNOLOGIA DA INFORMAÇÃO; CONSULTORIA EM GESTÃO EMPRESARIAL; DESENVOLVIMENTO DE SOFTWARE.			
<b>Capital: R\$</b> 100.000,00 (CEM MIL REAIS)	<b>Capital Integralizado: R\$</b> 100.000,00 (CEM MIL REAIS)	<b>Microempresa ou Empresa de Pequeno Porte (Lei nº 123/2006)</b> Empresa de pequeno porte	<b>Prazo de Duração</b> Indeterminado
<b>Sócios/Participação no Capital/Espécie de Sócio/Administrador/Término do Mandato</b>			
<b>Nome/CPF ou CNPJ</b>	<b>Participação no capital(R\$)</b>	<b>Espécie de Sócio</b>	<b>Administrador</b>
ODETE CASAGRANDE 949.928.789-20	10,00	SOCIO	Administrador
WAGNER CASAGRANDE 821.965.910-68	99.990,00	SOCIO	Administrador
<b>Último Arquivamento</b>			<b>Término do Mandato</b>
<b>Data:</b> 02/05/2017 <b>Ato:</b> ALTERAÇÃO	<b>Número:</b> 20178159476		XXXXXXXXXX
<b>Evento(s):</b> ALTERAÇÃO DE DADOS (EXCETO NOME EMPRESARIAL) CONSOLIDAÇÃO DE CONTRATO/ESTATUTO			<b>Status</b> XXXXXXXXXXXXXX
			<b>Situação</b> REGISTRO ATIVO

Florianópolis - SC, sexta-feira, 14 de junho de 2019

*[Handwritten Signature]*

Eu,  
Conferi e assino.

**RIASCO BORGES BARCELOS**  
Certisign - Autoridade Certificadora  
Certificado pelo Instituto Nacional de Tecnologia de Informática



Presidência da República  
Casa Civil  
Medida Provisória Nº 2.200-2,  
de 24 de agosto de 2001.

Documento Assinado Digitalmente 14/06/2019  
Junta Comercial de Santa Catarina  
CNPJ: 83.565.648.0001-32  
Você deve instalar o certificado da JUCESC  
[www.jucesc.sc.gov.br/certificado](http://www.jucesc.sc.gov.br/certificado)

*[Handwritten Signature]*





PODER JUDICIÁRIO  
TRIBUNAL DE JUSTIÇA DO ESTADO DE SANTA CATARINA  
Comarca de Concórdia

**CERTIDÃO**  
**FALÊNCIA, CONCORDATA E RECUPERAÇÃO JUDICIAL**

CERTIDÃO Nº: 6625215

FOLHA: 1/1

À vista dos registros cíveis constantes nos sistemas de informática do Poder Judiciário do Estado de Santa Catarina da Comarca de Concórdia, com distribuição anterior à data de 08/07/2019, verificou-se NADA CONSTAR em nome de:

CONCORDIA SISTEMAS LTDA, portador do CNPJ: 05.055.328/0001-29. \*\*\*\*\*

## OBSERVAÇÕES:

- para a emissão desta certidão, foram considerados os normativos do Conselho Nacional de Justiça;
- os dados informados são de responsabilidade do solicitante e devem ser conferidos pelo interessado e/ou destinatário;
- a autenticidade deste documento poderá ser confirmada no endereço eletrônico <http://www.tjsc.jus.br/portal>, opção Certidões/Conferência de Certidão;
- para a Comarca da Capital, a pesquisa abrange os feitos em andamento do Foro Central, Eduardo Luz, Norte da Ilha, Fórum Bancário e Distrital do Continente;
- certidão é expedida em consonância com a Lei nº 11.101/2005, com a inclusão das classes extrajudiciais: 128 - Recuperação Extrajudicial e 20331 - Homologação de Recuperação Extrajudicial.

ATENÇÃO: A presente certidão é válida desde que apresentada juntamente com a respectiva certidão de registros cadastrados no sistema eproc, disponível através do endereço <https://certeproc1g.tjsc.jus.br>

Certifico finalmente que esta certidão é isenta de custas.

Esta certidão foi emitida pela internet e sua validade é de 60 dias.

Concórdia, terça-feira, 9 de julho de 2019.

PEDIDO Nº:

9106619





PODER JUDICIÁRIO  
TRIBUNAL DE JUSTIÇA  
de Santa Catarina

## CERTIDÃO FALÊNCIA, CONCORDATA E RECUPERAÇÃO JUDICIAL Nº: 51654

À vista dos constantes **no sistema eproc** do Poder Judiciário de Santa Catarina, utilizando como parâmetro os dados informados pelo(a) requerente, NADA CONSTA distribuído em relação a:

**NOME: CONCORDIA SISTEMAS LTDA EPP**

CNPJ: 05.055.328/0001-29

Certidão emitida às 11:08 de 09/07/2019.

### OBSERVAÇÕES

- 1) Esta certidão tem validade de 60 (sessenta) dias a contar da data da emissão.
- 2) Será negativa quando não houver feito em tramitação contra a pessoa a respeito da qual foi solicitada;
- 3) Certidão expedida em consonância com a Lei nº 11.101/2005, com a inclusão das classes extrajudiciais: 128 - Recuperação Extrajudicial e 20331 - Homologação de Recuperação Extrajudicial;
- 4) Foram considerados os normativos do CNJ;
- 5) Os dados informados são de responsabilidade do solicitante e devem ser conferidos pelo interessado e/ou destinatário;

**ATENÇÃO:** A presente certidão é válida desde que apresentada juntamente com a respectiva certidão de registros cadastrados no sistema de automação da justiça - SAJ5, disponível através do endereço <https://esaj.tjsc.jus.br/sco/abrirCadastro.do>





DECLARAÇÃO DE ATENDIMENTO AOS REQUISITOS DE HABILITAÇÃO

**PREGÃO PRESENCIAL Nº 82/2019**

**CONCÓRDIA SISTEMAS LTDA EPP**, inscrita no CNPJ nº 05.055.328/0001-29, com sede à rua Dr. Maruri, nº 376, Centro de Concórdia/SC, CEP 89.700-065, neste ato representada por seu Diretor **WAGNER CASAGRANDE** portador do CPF sob nº 821.965.910-68, DECLARA

sob as penas da lei, que cumpre, e cumprirá fielmente todos os requisitos de comprovação para sua habilitação.

Assim sendo, para fins que se fizer de direito, e por possuir poderes legais para tanto, firmamos a presente.

Por ser verdade, firmo(amos) a presente.

Concórdia, 15 de julho de 2019

05 055 328 0001 - 29  
I.E. 254.388.809  
CONCÓRDIA SISTEMAS LTDA.  
RUA DOMINGOS MACHADO DE LIMA, Nº 776  
CENTRO - CEP 89.700-000  
CONCÓRDIA - SC  
WAGNER CASAGRANDE  
Diretor  
CPF: 821.965.910-68



REPUBLICA FEDERATIVA DO BRASIL  
 MINISTÉRIO DAS CIDADES  
 DEPARTAMENTO NACIONAL DE TRÁNSITO  
 CARTEIRA NACIONAL DE HABILITAÇÃO

VALIDA EM TODO O TERRITÓRIO NACIONAL  
 1265634004

VALOR

ERLON MACHADO FERREIRA

DOC. IDENTIDADE / ORIG. EMISSOR / UF  
 7844039-2 SESP PR

CPT 053.013.379-20 DATA NASCIMENTO 16/12/1986

FILIAÇÃO  
 PEDRO PAULO FERREIRA  
 ISOLDE MACHADO FERREIRA

PERMISSÃO ACC CAT. HAB. B

Nº REGISTRO 03845532635 VALIDADE 27/04/2021 HABILITAÇÃO 05/05/2006

OBSERVAÇÕES

*Erlon Machado Ferreira*  
 ASSINATURA DO PORTADOR

LOCAL SAO JOSE DOS PINHAIS, PR DATA EMISSÃO 27/04/2015

*Aracos (RAN)*  
 ASSINATURA DO EMISSOR 40065037955 PR910890615

DETRAN - PR (PARANÁ)

PROIBIDO PLASTIFICAR  
 1265634004

Pref. Mun. de Porto União - SC  
 FLS \_\_\_\_\_  
 536  
 Comissão de Licitação

CARTÓRIO AZEVEDO BASTOS 1º OFÍCIO DE REGISTRO CIVIL DAS PESSOAS NATURAIS E TABELIONATO DE NOTAS - Código CNJ 06.870-0  
 De acordo com os artigos 1º, 3º e 7º inc. V 8º, 41 e 52 da Lei Federal 8.935/1994 e Art. 6º Inc. XII da Lei Estadual 9.721/2008 autentico a presente imagem digitalizada, reprodução fiel do documento apresentado e conferido neste ato. O referido é verdade. Dou fé.  
 Cód. Autenticação: 80100602191458200062-1; Data: 06/02/2019 15:05:45  
 Selo Digital de Fiscalização Tipo Normal C: AIC99730-K5IE; Valor Total do Ato: R\$ 4,42  
 Confira os dados do ato em: <https://selodigital.tjpb.jus.br>



**REPÚBLICA FEDERATIVA DO BRASIL**  
**ESTADO DA PARAÍBA**  
**CARTÓRIO AZEVEDO BASTOS**  
**FUNDADO EM 1888**  
**PRIMEIRO REGISTRO CIVIL DE NASCIMENTO E ÓBITOS E PRIVATIVO DE CASAMENTOS, INTERDIÇÕES E TUTELAS DA COMARCA DE**  
**JOÃO PESSOA**

Av. Epitácio Pessoa, 1145 Bairro dos Estados 58030-00, João Pessoa PB  
 Tel.: (83) 3244-5404 / Fax: (83) 3244-5484  
<http://www.azevedobastos.not.br>  
 E-mail: [cartorio@azevedobastos.not.br](mailto:cartorio@azevedobastos.not.br)



### DECLARAÇÃO DE SERVIÇO DE AUTENTICAÇÃO DIGITAL

O Bel. Válber Azevêdo de Miranda Cavalcanti, Oficial do Primeiro Registro Civil de Nascimentos e Óbitos e Privativo de Casamentos, Interdições e Tutelas com atribuição de autenticar e reconhecer firmas da Comarca de João Pessoa Capital do Estado da Paraíba, em virtude de Lei, etc...

DECLARA para os devidos fins de direito que, o documento em anexo identificado individualmente em cada *Código de Autenticação Digital*<sup>1</sup> ou na referida sequência, foi autenticados de acordo com as Legislações e normas vigentes<sup>2</sup>.

DECLARO ainda que, para garantir transparência e segurança jurídica de todos os atos oriundos dos respectivos serviços de Notas e Registros do Estado da Paraíba, a Corregedoria Geral de Justiça editou o Provimento CGJPB Nº 003/2014, determinando a inserção de um código em todos os atos notoriais e registrais, assim, cada Selo Digital de Fiscalização Extrajudicial contém um código único (por exemplo: **Selo Digital: ABC12345-X1X2**) e dessa forma, cada autenticação processada pela nossa Serventia pode ser confirmada e verificada tantas vezes quanto for necessário através do site do Tribunal de Justiça do Estado da Paraíba, endereço <http://corregedoria.tjpb.jus.br/selo-digital/>

A autenticação digital do documento faz prova de que, na data e hora em que ela foi realizada, a empresa **VIA NOVITA LTDA - ME** tinha posse de um documento com as mesmas características que foram reproduzidas na cópia autenticada, sendo da empresa **VIA NOVITA LTDA - ME** a responsabilidade, única e exclusiva, pela idoneidade do documento apresentado a este Cartório.

Esta DECLARAÇÃO foi emitida em **06/02/2019 15:11:08 (hora local)** através do sistema de autenticação digital do Cartório Azevêdo Bastos, de acordo com o Art. 1º, 10º e seus §§ 1º e 2º da MP 2200/2001, como também, o documento eletrônico autenticado contendo o Certificado Digital do titular do Cartório Azevêdo Bastos, poderá ser solicitado diretamente a empresa **VIA NOVITA LTDA - ME** ou ao Cartório pelo endereço de e-mail [autentica@azevedobastos.not.br](mailto:autentica@azevedobastos.not.br)

Para informações mais detalhadas deste ato, acesse o site <https://autdigital.azevedobastos.not.br> e informe o *Código de Consulta* desta Declaração.

**Código de Consulta desta Declaração:** 1171865

A consulta desta Declaração estará disponível em nosso site até **06/02/2020 15:05:45 (hora local)**.

<sup>1</sup>**Código de Autenticação Digital:** 80100602191458200062-1

<sup>2</sup>**Legislações Vigentes:** Lei Federal nº 8.935/94, Lei Federal nº 10.406/2002, Medida Provisória nº 2200/2001, Lei Federal nº 13.105/2015, Lei Estadual nº 8.721/2008, Lei Estadual nº 10.132/2013 e Provimento CGJ Nº 003/2014.

O referido é verdade, dou fé.

#### CHAVE DIGITAL

00005b1d734fd94f057f2d69fe6bc05b2765d5a3211858629a02bd1c76af220da31fdc07bf917d4d1574b2d23fb0b4bbbcff3f632fd16ff099a49c2f0932b47a78734d1d7f9b72a5857e76330db4eb21

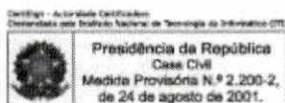

ANEXO II  
CARTA DE CREDENCIAMENTO

Através da presente, credenciamos o Sr. Erlon Machado Ferreira, portador da Cédula de Identidade n.º 7.844.039-2 e CPF sob n.º 053.013.379-20, a participar da licitação instaurada pela Prefeitura Municipal de Porto União - SC, na modalidade Pregão n.º 082/2019, na qualidade de REPRESENTANTE LEGAL, outorgando-lhe poderes para pronunciar-se em nome da empresa Via Novita LTDA - ME, bem como formular propostas verbais, recorrer e praticar todos os demais atos inerentes ao certame.

Curitiba, 12 de julho de 2019.



Erlon Machado Ferreira  
RG: 7.844.039-2 // CPF: 053.013.379-20  
Sócio // Gerente

04.447.180/0001-05

VIA NOVITA LTDA - ME

RUA FRANCISCO TIMOTEO DE SIMAS, 962  
BAIRRO UBERABA - CEP 81570-270  
CURITIBA - PR







CERTIDÃO SIMPLIFICADA

Página: 001 / 002

Certificamos que as informações abaixo constam dos documentos arquivados nesta Junta Comercial e são vigentes na data da sua expedição.

Nome Empresarial VIA NOVITA LTDA ME			
Natureza Jurídica: SOCIEDADE EMPRESÁRIA LIMITADA			
Número de Identificação do Registro de Empresas - NIRE (Sede)	CNPJ	Data de Arquivamento do Ato Constitutivo	Data de Início de Atividade
41 2 0456417-8	04.447.180/0001-05	10/05/2001	20/04/2001
Endereço Completo (Logradouro, Nº e Complemento, Bairro, Cidade, UF, CEP) RUA FRANCISCO TIMOTEO DE SIMAS, 962, UBERABA, CURITIBA, PR, 81.570-270			
Objeto Social COMÉRCIO ATACADISTA DE COMPONENTES ELETRÔNICOS E EQUIPAMENTOS DE TELEFONIA E COMUNICAÇÃO; COMÉRCIO ATACADISTA DE MATERIAL ELÉTRICO; COMÉRCIO ATACADISTA DE FERRAGENS E FERRAMENTAS; COMÉRCIO ATACADISTA DE EQUIPAMENTOS ELÉTRICOS DE USO PESSOAL E DOMESTICO; COMÉRCIO ATACADISTA DE CALÇADOS; COMÉRCIO ATACADISTA DE EQUIPAMENTOS DE INFORMÁTICA; COMÉRCIO VAREJISTA DE BRINQUEDOS E ARTIGOS RECREATIVOS; COMÉRCIO ATACADISTA DE ARTIGOS DO VESTUÁRIO E ACESSÓRIOS, EXCETO PROFISSIONAIS E DE SEGURANÇA; COMÉRCIO ATACADISTA DE ARTIGOS DE ESCRITÓRIO E DE PAPELARIA; COMÉRCIO ATACADISTA DE APARELHOS ELETRÔNICOS DE USO PESSOAL E DOMESTICO; COMÉRCIO ATACADISTA DE SUPRIMENTOS PARA INFORMÁTICA; COMÉRCIO VAREJISTA DE ARTIGOS ESPORTIVOS; COMÉRCIO ATACADISTA DE ROUPAS E ACESSÓRIOS PARA USO PROFISSIONAL E DE SEGURANÇA DO TRABALHO; COMÉRCIO ATACADISTA DE ARTIGOS DE CAMA, MESA E BANHO; COMÉRCIO ATACADISTA DE EMBALAGENS; COMÉRCIO ATACADISTA DE ARTIGOS DE ARMARINHO; COMÉRCIO ATACADISTA DE MÓVEIS E ARTIGOS DE COLCHOARIA; COMÉRCIO ATACADISTA DE PRODUTOS DE HIGIENE, LIMPEZA E CONSERVAÇÃO DOMICILIAR; COMÉRCIO ATACADISTA DE MATERIAIS DE CONSTRUÇÃO EM GERAL.			
Capital: R\$ 100.000,00 (CEM MIL REAIS)		Microempresa ou Empresa de Pequeno Porte (Lei nº 123/2006)	Prazo de Duração
Capital Integralizado: R\$ 100.000,00 (CEM MIL REAIS)		Microempresa	Indeterminado
Sócios/Participação no Capital/Espécie de Sócio/Administrador/Término do Mandato			Término do Mandato
Nome/CPF ou CNPJ	Participação no capital (R\$)	Espécie de Sócio	Administrador
ISOLDE MACHADO FERREIRA 014.556.909-88	50.000,00	SOCIO	XXXXXXXXXX
ERLON MACHADO FERREIRA 053.013.379-20	50.000,00	SOCIO	XXXXXXXXXX

CURITIBA - PR, 28 de junho de 2019

19/362403-6

LEANDRO MARCOS RAYSEL BISCAIA  
SECRETARIO GERAL



Para verificar a autenticidade acesse [www.juntacomercial.pr.gov.br](http://www.juntacomercial.pr.gov.br) e informe o número 193624036 na Consulta de Autenticidade  
Consulta disponível por 30 dias



Documento Assinado Digitalmente 28/06/2019  
Junta Comercial do Paraná  
CNPJ: 77.968.170/0001-99

Você deve instalar o certificado da JUCEPAR  
[www.juntacomercial.pr.gov.br/certificado](http://www.juntacomercial.pr.gov.br/certificado)



GOVERNO DO PARANÁ  
SECRETARIA DA ADMINISTRAÇÃO E DA PREVIDÊNCIA  
JUNTA COMERCIAL DO PARANÁ  
SISTEMA INTEGRADO DE AUTOMAÇÃO DO REGISTRO MERCANTIL - SIARCO

Continuação

CERTIDÃO SIMPLIFICADA

Página: 002 / 002

Certificamos que as informações abaixo constam dos documentos arquivados nesta Junta Comercial e são vigentes na data da sua expedição.

Nome Empresarial VIA NOVITA LTDA ME	
Natureza Jurídica: SOCIEDADE EMPRESÁRIA LIMITADA	
Número de Identificação do Registro de Empresas - NIRE (Sede)	CNPJ
41 2 0456417-8	04.447.180/0001-05
Último Arquivamento	Situação
Data: 09/09/2013	REGISTRO ATIVO
Número: 20135267471	Status
Ato: ALTERAÇÃO	XXXXXXXXXXXXXXXXXX
Evento (s): ALTERAÇÃO DE DADOS (EXCETO NOME EMPRESARIAL) CONSOLIDAÇÃO DE CONTRATO/ESTATUTO	

CURITIBA - PR, 28 de junho de 2019

19/362403-6

  
LEANDRO MARCOS RAYSEL BISCAIA  
SECRETARIO GERAL

Para verificar a autenticidade acesse [www.juntacomercial.pr.gov.br](http://www.juntacomercial.pr.gov.br)  
e informe o número 193624036 na Consulta de Autenticidade  
Consulta disponível por 30 dias



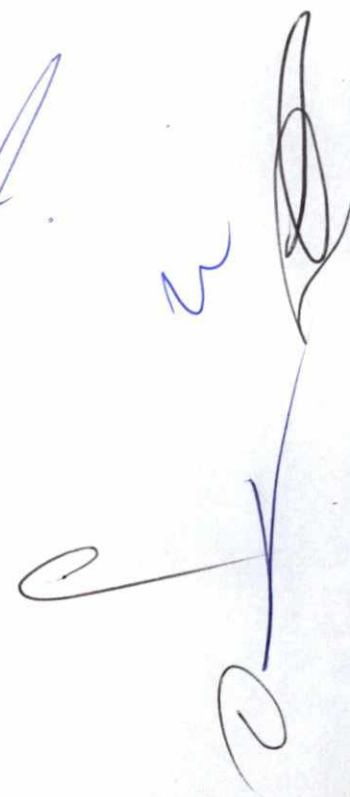





PREFEITURA MUNICIPAL DE PORTO UNIÃO  
PREGÃO PRESENCIAL Nº 082/2019

**ANEXO III  
DECLARAÇÃO FIRMANDO O CUMPRIMENTO AOS REQUISITOS DE HABILITAÇÃO**

DECLARAMOS para fins de participação no procedimento licitatório – PREGÃO n.º 082/2019, que esta empresa atende plenamente os requisitos necessários à habilitação, possuindo toda a documentação comprobatória exigida no item 06 do edital convocatório.

Curitiba, 12 de julho de 2019.

04.447.180/0001-05

VIA NOVITA LTDA - ME

RUA FRANCISCO TIMOTEO DE SIMAS, 962  
BAIRRO UBERABA - CEP 81.570-270  
CURITIBA - PR

*Edson M. Ferreira*

Edson Machado Ferreira  
RG: 7.844.039-2 // CPF: 053.013.379-20  
Sócio // Gerente



COMARCA DE CURITIBA

1º OFÍCIO DO DISTRIBUIDOR, PART. E CONTADOR JUDICIAL DO FORO CENTRAL DA COMARCA DA REGIÃO METROPOLITANA DE CURITIBA

EDIFÍCIO DO FÓRUM CÍVEL 1  
AV. CÂNDIDO DE ABREU, 535 • 1º ANDAR • CEP 80530-906  
FONE/FAX: (41) 3027-5253  
www.1distribuidorcuritiba.com.br

PEDIDOS DE CERTIDÕES

AV. CÂNDIDO DE DE ABREU, 535 • TERREO • CEP: 80530-906



ESTADO DO PARANÁ

EMPREGADOS JURAMENTADOS

SANDRA LUCIA PELIKI  
LUIZ CARLOS KOFANOVSKI  
ISABEL ANGELA WYPYCH  
MARIANY BEATRIZ DA SILVA SCAPINELI  
CHRISTIANNE SOARES MOREIRA  
KARINA BAVARO ALVES  
VANESSA MANENTE  
FERNANDA GALLASSINI

**JOSÉ BORGES DA CRUZ FILHO**  
TITULAR

RECUPERAÇÃO JUDICIAL \* FALÊNCIA \* CONCORDATA \* CRIME \* CÍVEL  
VARAS CRIMINAIS • VARAS DA FAZENDA • VARAS DA FAMÍLIA • VARAS DE  
EXECUÇÕES FISCAIS DO ESTADO E DO MUNICÍPIO • REGISTROS PÚBLICOS • TRIBUNAL DO JURI  
TABELIONATOS • JUIZADO ESPECIAL CÍVEL, CRIMINAL E DA FAZENDA

**CERTIDÃO NEGATIVA**  
**FEITOS AJUIZADOS**

CERTIFICO, a pedido de parte interessada, que revendo os livros de registros de distribuições físicas e eletrônicas de AÇÕES DE FALÊNCIAS, CONCORDATAS, RECUPERAÇÃO JUDICIAL E EXTRAJUDICIAL, existentes nesta serventia, dos mesmos NÃO CONSTA qualquer ação contra:

**# VIA NOVITA LTDA. ME #**

CNPJ.04.447.180/0001-05

no período de 18 de março de 1963 (data da instalação deste cartório - Lei No.4.677, de 29/12/62) , até a presente data.

O REFERIDO É VERDADE E DOU FÉ.

Curitiba, 07 de junho de 2019 .

**LUIZ CARLOS KOFANOVSKI**  
Escrevente Juramentado

*[Handwritten signatures and marks in blue ink]*

CARTÓRIO AZEVEDO BASTOS 1º OFÍCIO DE REGISTRO CIVIL DAS PESSOAS NATURAIS E TABELIONATO DE NOTAS - Código CNJ 06.878-9  
Autenticação Digital  
De acordo com os artigos 1º, 3º e 7º inc. V 8º, 41 e 52 da Lei Federal 8.933/1994 e Art. 9º inc. XII da Lei Estadual 8.724/2008 autentico a presente imagem digitalizada, reproduzida fielmente do documento apreendido e conferido neste ato. O referido é verdade. Dou fé.  
Cód. Autenticação: 80101706191721060472-1; Data: 17/06/2019 17:22:16  
Selo Digital de Fiscalização Tipo Normal C: AIR58000-XOMY.  
Valor Total do Ato: R\$ 4,42  
Valter Azevedo de Miranda Costa  
Tábuas  
Confira os dados do ato em: <https://selodigital.tjpb.jus.br>

32.70)





REPÚBLICA FEDERATIVA DO BRASIL  
ESTADO DA PARAÍBA  
CARTÓRIO AZEVEDO BASTOS  
FUNDADO EM 1888  
PRIMEIRO REGISTRO CIVIL DE NASCIMENTO E ÓBITOS E PRIVATIVO DE CASAMENTOS, INTERDIÇÕES E TUTELAS DA COMARCA DE  
JOÃO PESSOA

Av. Epitácio Pessoa, 1145 Bairro dos Estados 58030-00, João Pessoa PB  
Tel.: (83) 3244-5404 / Fax: (83) 3244-5484  
http://www.azevedobastos.not.br  
E-mail: cartorio@azevedobastos.not.br



### DECLARAÇÃO DE SERVIÇO DE AUTENTICAÇÃO DIGITAL

O Bel. Válber Azevêdo de Miranda Cavalcanti, Oficial do Primeiro Registro Civil de Nascimentos e Óbitos e Privativo de Casamentos, Interdições e Tutelas com atribuição de autenticar e reconhecer firmas da Comarca de João Pessoa Capital do Estado da Paraíba em virtude de Lei, etc...

DECLARA para os devidos fins de direito que, o documento em anexo identificado individualmente em cada *Código de Autenticação Digital*<sup>1</sup> ou na referida sequência, foi autenticados de acordo com as Legislações e normas vigentes<sup>2</sup>.

DECLARO ainda que, para garantir transparência e segurança jurídica de todos os atos oriundos dos respectivos serviços de Notas e Registros do Estado da Paraíba, a Corregedoria Geral de Justiça editou o Provimento CGJPB N° 003/2014, determinando a inserção de um código em todos os atos notoriais e registrais, assim, cada Selo Digital de Fiscalização Extrajudicial contém um código único (por exemplo: **Selo Digital: ABC12345-X1X2**) e dessa forma, cada autenticação processada pela nossa Serventia pode ser confirmada e verificada tantas vezes quanto for necessário através do site do Tribunal de Justiça do Estado da Paraíba, endereço <http://corregedoria.tjpb.jus.br/selo-digital/>

A autenticação digital do documento faz prova de que, na data e hora em que ela foi realizada, a empresa **VIA NOVITA LTDA - ME** tinha posse de um documento com as mesmas características que foram reproduzidas na cópia autenticada, sendo da empresa **VIA NOVITA LTDA - ME** a responsabilidade, única e exclusiva, pela idoneidade do documento apresentado a este Cartório.

Esta DECLARAÇÃO foi emitida em **17/06/2019 17:25:58 (hora local)** através do sistema de autenticação digital do Cartório Azevedo Bastos, de acordo com o Art. 1º, 10º e seus §§ 1º e 2º da MP 2200/2001, como também, o documento eletrônico autenticado contendo o Certificado Digital do titular do Cartório Azevedo Bastos, poderá ser solicitado diretamente a empresa **VIA NOVITA LTDA - ME** ou ao Cartório pelo endereço de e-mail [autentica@azevedobastos.not.br](mailto:autentica@azevedobastos.not.br)

Para informações mais detalhadas deste ato, acesse o site <https://autdigital.azevedobastos.not.br> e informe o *Código de Consulta desta Declaração*.

**Código de Consulta desta Declaração:** 1276830

A consulta desta Declaração estará disponível em nosso site até **17/06/2020 17:22:15 (hora local)**.

<sup>1</sup>**Código de Autenticação Digital:** 80101706191721060472-1

<sup>2</sup>**Legislações Vigentes:** Lei Federal n° 8.935/94, Lei Federal n° 10.406/2002, Medida Provisória n° 2200/2001, Lei Federal n° 13.105/2015, Lei Estadual n° 8.721/2008, Lei Estadual n° 10.132/2013 e Provimento CGJ N° 003/2014.

O referido é verdade, dou fé.

#### CHAVE DIGITAL

00005b1d734fd94f057f2d69fe6bc05b3c6167faad6c0d8e633fafb1f2ec261b39cc0cb3efb844360cc412e4c79e7d9bcff3f632fd16ff099a49c2f0932b47aa499a12aaf0fad9bb6f379c99d8c8878

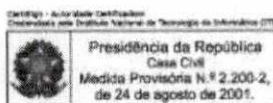

**CARTÓRIO AZEVEDO BASTOS** 1º OFÍCIO DE REGISTRO CIVIL DAS PESSOAS NATURAIS  
 E TABELIONATO DE NOTAS - Código CNJ de 8793  
 Rua: Rua do Comércio, nº 100 - Centro - Curitiba - PR - CEP: 81200-000  
 Fone: (41) 3222-1100 - Fax: (41) 3222-1101

**Autenticação Digital**  
 De acordo com o artigo 1º, 3º e 7º do art. V, 8º, 11 e 12 da Lei Federal nº 8.951/1994 e Art. 5º, XII da Lei Estadual nº 7.712/2008, informo a presente imagem digitalizada, reprodução fiel do documento apresentado e conferido neste ato. O referido é verdade. Dou fé.

Cod. Autenticação: 48361307181120450126-1; Data: 13/07/2018 11:25:52  
 Selo Digital de Fiscalização Tipo Normal C-AHD65719-3324  
 Valor Total do Ato: R\$ 4,23  
 Bal. Valor de Arrecadação: [ ]  
 Confira os dados do ato em: <https://selodigital.tpbju.br>

Comissão de Habilitação  
 Pref. Mun. de Porto União - SC  
 FLS  
 144

*[Handwritten signatures and scribbles]*

**REPUBLICA FEDERATIVA DO BRASIL**  
 DEPARTAMENTO NACIONAL DE TRANSITO  
 MINISTERIO DAS CIDADES  
 DEPARTAMENTO NACIONAL DE TRANSITO  
 CARTEIRA NACIONAL DE HABILITACAO

**EDER CARLOS DOS SANTOS BATISTA**  
 DOC IDENTIFIC / ORIG. ENDSOR / UF  
 9257698-1 PR SESP

**CPF**  
 042.952.609-16  
 DATA NASCIMENTO  
 15/12/1983

**ETIQUETA**  
 MOACIR CANDIDO BATISTA  
 MARIA FERREZINHA DOS  
 SANTOS BATISTA

**permissoes**  
 AOC CAT. HAB. AB

**VALIDADE**  
 07/10/2019  
 1ª HABILITACAO  
 25/01/2005

**NO. REGISTRO**  
 03514265115

**995444432**  
 VALOR EM TODO O TERRITÓRIO NACIONAL

**PROIBIDO PLASTIFICAR**  
**995444432**

**LOCAL**  
 CURITIBA, PR  
**ASSINATURA DO PORTADOR**  
 Eder Carlos dos Santos Batista  
**DATA EMISSAO**  
 07/10/2014  
**ASSINATURA DO EMISOR**  
 19420769433  
 PR908106557

**DETRAN-PR (PARANÁ)**



REPÚBLICA FEDERATIVA DO BRASIL  
 ESTADO DA PARAÍBA  
 CARTÓRIO AZEVEDO BASTOS  
 FUNDADO EM 1888  
 PRIMEIRO REGISTRO CIVIL DE NASCIMENTO E ÓBITOS E PRIVATIVO DE CASAMENTOS, INTERDIÇÕES E TUTELAS DA COMARCA DE  
 JOÃO PESSOA

Av. Eptácio Pessoa, 1145 Bairro dos Estados 58030-00, João Pessoa PB  
 Tel.: (83) 3244-5404 / Fax: (83) 3244-5484  
<http://www.azevedobastos.not.br>  
 E-mail: cartorio@azevedobastos.not.br



### DECLARAÇÃO DE SERVIÇO DE AUTENTICAÇÃO DIGITAL

O Bel. Válber Azevêdo de Miranda Cavalcanti, Oficial do Primeiro Registro Civil de Nascimentos e Óbitos e Privativo de Casamentos, Interdições e Tutelas com atribuição de autenticar e reconhecer firmas da Comarca de João Pessoa Capital do Estado da Paraíba, em virtude de Lei, etc...

DECLARA para os devidos fins de direito que, o documento em anexo identificado individualmente em cada *Código de Autenticação Digital* ou na referida sequência, foi autenticados de acordo com as Legislações e normas vigentes<sup>3</sup>.

DECLARO ainda que, para garantir transparência e segurança jurídica de todos os atos oriundos dos respectivos serviços de Notas e Registros do Estado da Paraíba, a Corregedoria Geral de Justiça editou o Provimento CGJPB Nº 003/2014, determinando a inserção de um código em todos os atos notoriais e registrais, assim, cada Selo Digital de Fiscalização Extrajudicial contém um código único (por exemplo: **Selo Digital: ABC12345-X1X2**) e dessa forma, cada autenticação processada pela nossa Serventia pode ser confirmada e verificada tantas vezes quanto for necessário através do site do Tribunal de Justiça do Estado da Paraíba, endereço <http://corregedoria.tjpb.jus.br/selo-digital/>

A autenticação digital do documento faz prova de que, na data e hora em que ela foi realizada, a empresa **EDER CARLOS DOS SANTOS BATISTA - ME** tinha posse de um documento com as mesmas características que foram reproduzidas na cópia autenticada, sendo da empresa **EDER CARLOS DOS SANTOS BATISTA - ME** a responsabilidade, única e exclusiva, pela idoneidade do documento apresentado a este Cartório.

Esta DECLARAÇÃO foi emitida em **13/07/2018 11:54:54 (hora local)** através do sistema de autenticação digital do Cartório Azevêdo Bastos, de acordo com o Art. 1º, 10º e seus §§ 1º e 2º da MP 2200/2001, como também, o documento eletrônico autenticado contendo o Certificado Digital do titular do Cartório Azevêdo Bastos, poderá ser solicitado diretamente a empresa **EDER CARLOS DOS SANTOS BATISTA - ME** ou ao Cartório pelo endereço de e-mail [autentica@azevedobastos.not.br](mailto:autentica@azevedobastos.not.br)

Para informações mais detalhadas deste ato, acesse o site <https://autdigital.azevedobastos.not.br> e informe o *Código de Consulta desta Declaração*.

**Código de Consulta desta Declaração:** 1029012

A consulta desta Declaração estará disponível em nosso site até **13/07/2019 11:30:01 (hora local)**.

<sup>1</sup>**Código de Autenticação Digital:** 48361307181120450126-1

<sup>2</sup>**Legislações Vigentes:** Lei Federal nº 8.935/94, Lei Federal nº 10.406/2002, Medida Provisória nº 2200/2001, Lei Federal nº 13.105/2015, Lei Estadual nº 8.721/2008, Lei Estadual nº 10.132/2013 e Provimento CGJ Nº 003/2014.

O referido é verdade, dou fé.

#### CHAVE DIGITAL

00005b1d734fd94f057f2d69fe6bc05bba4a5ba3b03263f8ad7cb617850286b9062a2ad54f4ce16a0e1084a4f3c08544768e78024aa8fdb9b8fe87be86f64745d06dcd532cd350a60a8e1b3a2f849ab6

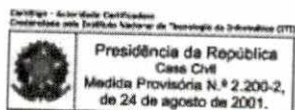

Á PREFEITURA MUNICIPAL DE PORTO UNIÃO-SC

ANEXO II

CRENCIAMENTO

PREGÃO PRESENCIAL Nº 082/2019

PROCESSO LICITATORIO Nº 112/2019

Através da presente, credenciamos o(a) Sr.(a) EDER CARLOS DOS SANTOS BATISTA , portador(a) da Cédula de Identidade n.º 9.257.698-1 e CPF sob n.º 042.952.609-16, a participar da licitação instaurada pela Prefeitura Municipal de Porto União - SC, na modalidade **PREGÃO PRESENCIAL Nº 082/2019**, na qualidade de REPRESENTANTE GAL, outorgando-lhe poderes para pronunciar-se em nome da empresa EDER CARLOS DOS SANTOS BATISTA-ME , bem como formular propostas verbais, recorrer e praticar todos os demais atos inerentes ao certame.

Por ser a expressão da verdade firmamos a presente.

Pinhais, 15 de Julho de 2019.



Eder Carlos dos Santos Batista  
G 9.257.698-1  
CPF 042.952.609-16  
Gerente Proprietário  
CNPJ 20.021.875/0001-87

20.021.875/0001-87

EDER CARLOS DOS SANTOS BATISTA - ME

R ANTONIO ZIELONKA 995  
ESTANCIA PINHAIS - Cep: 83.323-210  
PINHAIS - PR



EDER CARLOS DOS SANTOS BATISTA - JE LICITAÇÕES  
Rua Antônio Zielonka 995 – Pinhais – PR  
CEP 83323-210  
Fone: (41) 3033-5443 - Cel: (41) 9168-5026  
Email: comercial@jelicitacoes.com.br





**SECRETARIA DA MICRO E PEQUENA EMPRESA  
DEPARTAMENTO DE REGISTRO EMPRESARIAL E INTEGRAÇÃO  
JUNTA COMERCIAL DO PARANÁ**

**CERTIDÃO SIMPLIFICADA**

Página: 001 / 001

Certificamos que as informações abaixo constam dos documentos arquivados nesta Junta Comercial e são vigentes na data da sua expedição.

Nome Empresarial <b>EDER CARLOS DOS SANTOS BATISTA - ME</b>			
Natureza Jurídica: <b>EMPRESÁRIO</b>			
Número de Identificação do Registro de Empresas - NIRE (Sede) 41 1 0759039-9	CNPJ 20.021.875/0001-87	Data de Arquivamento do Ato de inscrição 24/03/2014	Data de Início de Atividade 01/04/2014
Endereço Completo (Logradouro, Nº e Complemento, Bairro/Distrito, Município, UF, CEP) <b>RUA ANTONIO ZIELONKA, 995, ESTANCIA PINHAIS, PINHAIS, PR, 83.323-210</b>			
Objeto <b>COMERCIO VAREJISTA ESPECIALIZADO DE EQUIPAMENTOS E SUPRIMENTOS OU INFORMATICA COMERCIO ATACADISTA DE SUPRIMENTOS PARA INFORMATICA COMERCIO VAREJISTA ESPECIALIZADO DE EQUIPAMENTOS DE TELEFONIA E COMUNICACAO COMERCIO VAREJISTA DE FERRAGENS E FERRAMENTAS COMERCIO VAREJISTA DE BRINQUEDOS E ARTIGOS RECREATIVOS COMERCIO VAREJISTA DE MOVEIS COMERCIO VAREJISTA DE MATERIAL ELETRICO COMERCIO VAREJISTA ESPECIALIZADO DE ELETRODOMESTICOS E EQUIPAMENTOS DE AUDIO E VIDEOS COMERCIO VAREJISTA DE DISCOS CDS DVDS E FITAS COMERCIO VAREJISTA DE EQUIPAMENTOS PARA ESCRITORIO ALUGUEL DE MAQUINAS E EQUIPAMENTOS PARA ESCRITORIO COMERCIO VAREJISTA DE ARTIGOS DE PAPELARIA COMERCIO VAREJISTA DE ARTIGOS ESPORTIVOS CONSULTORIA EM TECNOLOGIA DA INFORMACAO COMERCIO ATACADISTA DE EQUIPAMENTOS DE INFORMATICA COMERCIO VAREJISTA DE ARTIGOS DO VESTUARIO E ACESSORIOS COMERCIO ATACADISTA DE MAQUINAS E EQUIPAMENTOS PARA USO COMERCIAL E INDUSTRIAL PARTES E PECAS</b>			
Capital: R\$ 50.000,00 (CINQUENTA MIL REAIS)		Microempresa ou Empresa de Pequeno Porte (Lei nº 123/2006) Microempresa	
Último Arquivamento Data: 27/07/2017 Ato: ALTERAÇÃO		Número: 20175334439 Situação da Empresa REGISTRO ATIVO	
Evento (s): ALTERACAO DE DADOS (EXCETO NOME EMPRESARIAL)		Status XXXXXXXXXXXXXXXXXXXXXXXXXX	
Nome do Empresário <b>EDER CARLOS DOS SANTOS BATISTA</b>		CPF: 042.952 609-16	
Identidade: 92576981,SESP/PR		Regime de Bens: <b>Comunhão Universal</b>	
Estado Civil: Casado			



PINHAIS - PR, 10 de julho de 2019

\_\_\_\_\_  
LEANDRO MARCOS RAYSEL BISCAIA  
SECRETARIO GERAL



Cintia Melnik da Silva dos Santos  
RG: 7.872.665-2/PR  
Agência Regional JUCEPAR - Pinhais  
Relatora



*[Handwritten signatures and scribbles]*



À PREFEITURA MUNICIPAL DE PORTO UNIÃO-SC

ANEXO III

DECLARAÇÃO FIRMANDO O CUMPRIMENTO AOS REQUISITOS DE HABILITAÇÃO

PREGÃO PRESENCIAL Nº 082/2019

PROCESSO LICITATORIO Nº 112/2019

DECLARAMOS para fins de participação no procedimento licitatório – **PREGÃO PRESENCIAL Nº 082/2019** que esta empresa atende plenamente os requisitos necessários à habilitação, possuindo toda a documentação comprobatória exigida no **item 06** do edital convocatório.

Por ser a expressão da verdade firmamos a presente.

Pinhais, 15 de Julho de 2019.

der Carlos dos Santos Batista  
RG 9.257.698-1  
CPF 042.952.609-16  
Gerente Proprietário  
CNPJ 20.021.875/0001-87

20.021.875/0001-87

EDER CARLOS DOS SANTOS BATISTA - ME

R ANTONIO ZIELONKA 995  
ESTANCIA PINHAIS - Cep: 83.323-210  
PINHAIS - PR



EDER CARLOS DOS SANTOS BATISTA - JE LICITAÇÕES  
Rua Antônio Zielonka 995 – Pinhais – PR  
CEP 83323-210  
Fone: (41) 3033-5443 - Cel: (41) 9168-5026  
Email: comercial@jelicitacoes.com.br



# PODER JUDICIÁRIO

COMARCA DA REGIÃO METROPOLITANA DE CURITIBA - FORO REGIONAL DE PINHAIS

Rua 22 de Abril, 199 - Pinhais - PR  
CEP 83323-240 - Fone (41) 3667-6977  
E-mail: distribuidor@distribuidorpinhais.com.br

OFÍCIO DISTRIBUIDOR E ANEXOS  
**Denise Miguel Zattar - Oficial Titular**

## Certidão Negativa

Certifico, a pedido de parte interessada, que revendo os livros e arquivos de distribuição FALENCIA, CONCORDATA E RECUPERACAO JUDICIAL E EXTRA-JUDICIAL sob minha guarda neste cartório, verifiquei NÃO CONSTAR nenhum registro em andamento contra:

**EDER CARLOS DOS SANTOS BATISTA**

CNPJ 20.021.875/0001-87, no período compreendido desde 10/07/1998, data de instalação deste cartório, até a presente data.



PINHAIS/PR, 06 de Junho de 2019

BEL. DENISE MIGUEL ZATTAR - D.J. 237/06

*Bianca Rocha da Silva*  
Funcionária Juramentada  
Portaria nº 18/2018



Custas = R\$ 32,73  
Página 0001/0001

## Simple Nacional - Consulta Optantes

Data da consulta: 25/06/2019

### Identificação do Contribuinte - CNPJ Matriz

CNPJ : **20.021.875/0001-87**

A opção pelo Simples Nacional e/ou SIMEI abrange todos os estabelecimentos da empresa

Nome Empresarial : **EDER CARLOS DOS SANTOS BATISTA**

### Situação Atual

Situação no Simples Nacional : **Optante pelo Simples Nacional desde 24/03/2014**

Situação no SIMEI: **NÃO optante pelo SIMEI**

### Períodos Anteriores

Opções pelo Simples Nacional em Períodos Anteriores: **Não Existem**

Opções pelo SIMEI em Períodos Anteriores: **Não Existem**

### Agendamentos (Simples Nacional)

Agendamentos no Simples Nacional: **Não Existem**

### Eventos Futuros (Simples Nacional)

Eventos Futuros no Simples Nacional: **Não Existem**

### Eventos Futuros (SIMEI)

Eventos Futuros no SIMEI: **Não Existem**







REPUBLICA FEDERATIVA DO BRASIL

SECRETARIA DE ESTADO DA SEGURANÇA PÚBLICA  
E ADMINISTRAÇÃO PENITENCIÁRIA  
INSTITUTO DE IDENTIFICAÇÃO DO PARANÁ

RG: 6.237.661-9

POLEGAR DIREITO

ASSINATURA DO TITULAR

CARTEIRA DE IDENTIDADE

VÁLIDA EM TODO O TERRITÓRIO NACIONAL

REGISTRO GERAL: 6.237.661-9 DATA DE EXPEDIÇÃO: 26/02/2016

NOME: ODIRLEI DOZORSKI

FILIAÇÃO: CLAUDINO DOZORSKI  
JOSEFA GURALSKI DOZORSKI

NATURALIDADE: UNIÃO DA VITÓRIA/PR DATA DE NASCIMENTO: 09/05/1978

DOC. ORIGEM: COMARCA=UNIÃO VITÓRIA/PR, DA SEDE  
C.NASC=3215, LIVRO=42A, FOLHA=255

CPF: 029.451.369-88

CURITIBA/PR

ASSINATURA DO DIRETOR

LEI Nº 7.116 DE 29/08/83

É PROIBIDO PLASTIFICAR



**SECRETARIA DA MICRO E PEQUENA EMPRESA  
DEPARTAMENTO DE REGISTRO EMPRESARIAL E INTEGRAÇÃO  
JUNTA COMERCIAL DO PARANÁ**

**CERTIDÃO SIMPLIFICADA**

Página: 001 / 001

Certificamos que as informações abaixo constam dos documentos arquivados nesta Junta Comercial e são vigentes na data da sua expedição.

Nome Empresarial  
**FENIX INFORMÁTICA E TELEFÔNIA LTDA**

Natureza Jurídica: **SOCIEDADE EMPRESÁRIA LIMITADA**

Número de Identificação do Registro de Empresas - NIRE (Sede)	CNPJ	Data de Arquivamento do Ato Constitutivo	Data de Início de Atividade
41 2 0479797-1	05.047.599/0001-32	09/05/2002	01/05/2002

Endereço Completo (Logradouro, Nº e Complemento, Bairro, Cidade, UF, CEP)  
**AVENIDA MANOEL RIBAS, 791-SL 1, CENTRO, UNIÃO DA VITÓRIA, PR, 84.600-000**

Objeto Social

- Comércio varejista de computadores, impressoras, equipamentos e suprimentos de informática.
- Comércio varejista de móveis para escritório.
- Comércio varejista de eletroeletrônicos, eletrodomésticos e equipamentos de áudio e vídeo.
- Comércio varejista de artigos de papelaria.
- Serviços de reparação e manutenção de computadores e de equipamentos de informática.

Capital: R\$ 70.000,00 (SETENTA MIL REAIS)	Microempresa ou Empresa de Pequeno Porte (Lei nº 123/2006)	Prazo de Duração
Capital Integralizado: R\$ 70.000,00 (SETENTA MIL REAIS)	Empresa de pequeno porte	Indeterminado

Sócios/Participação no Capital/Espécie de Sócio/Administrador/Término do Mandato Nome/CPF ou CNPJ	Participação no capital (R\$)	Espécie de Sócio	Administrador	Término do Mandato
ODIRLEI DOZORSKI 029.451.369-88	69.300,00	SOCIO	Administrador	XXXXXXXXXX
FRANCIS CRISTINI DE PAULA MORAES 028.282.859-10	700,00	SOCIO		XXXXXXXXXX

Último Arquivamento	Situação
Data: 13/11/2018	REGISTRO ATIVO
Número: 20185878938	Status
Ato: REENQUADRAMENTO DE MICROEMPRESA COMO EMPRESA DE PEQUENO PORTE	XXXXXXXXXXXXXXXXXXXX
Evento (s):	

UNIÃO DA VITÓRIA - PR, 05 de junho de 2019



LEANDRO MARCOS RAYSEL BISCAIA  
SECRETARIO GERAL





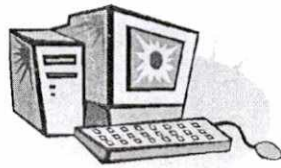

ANEXO III

DECLARAÇÃO FIRMANDO O CUMPRIMENTO AOS REQUISITOS DE  
HABILITAÇÃO

DECLARAMOS para fins de participação no procedimento licitatório - PREGÃO n.º 082/2019, que esta empresa atende plenamente os requisitos necessários à habilitação, possuindo toda a documentação comprobatória exigida no **item 06** do edital convocatório.

União da Vitória, Paraná, em 12 de julho 2019.

*Odirlei Dozorski*

Odirlei Dozorski  
RG nº 6.237.661-9/IIPR  
Sócio Administrador  
CNPJ: 05.047.599/0001-32

05.047.599/0001-32

FÊNIX Informática e  
Telefonia Ltda.  
Av. Manoel Ribas, 791  
Sala 01 - Centro  
União da Vitória - PR





# REPÚBLICA FEDERATIVA DO BRASIL

PODER JUDICIÁRIO - ESTADO DO PARANÁ  
OFÍCIO DE REGISTRO DE DISTRIBUIÇÃO E ANEXOS  
COMARCA DE UNIÃO DA VITÓRIA - PR

R. Marechal Floriano Peixoto - Fórum Desembargador Paula Xavier Filho  
União da Vitória - PR - CEP 84600-000 Fone 0xx42 - 3523-1431  
Luciane Hoepfner - Oficial do Registro de Distribuição Designada

## CERTIDÃO NEGATIVA

Certifico a pedido verbal da parte interessada, que revendo os livros de:  
Distribuição Criminal (adendo 2C do CNCJGJ-PR)  
Distribuição Juizado Especial Criminal (adendo 14 C do CNCJGJ-PR)  
Distribuição de Cartas Precatórias, Rogatórias e de ordem para a Vara Criminal (adendo 3C do CNCJGJ-PR) - (1 livro para a Vara Cível, 1 livro para a Vara Criminal e 1 livro para a Vara de Infância e Juventude, família e anexos) desta comarca, neles **nada** constam de ações penais contra: **FENIX INFORMATICA E TELEFONIA LTDA - ME, CNPJ Nº 05.047.599/0001-32.**

Até a presente data e os últimos 10 anos que o antecederam:

Obs. São livros do Distribuidor no âmbito judicial e não foram objetos de pesquisa e certificação:  
Distribuição Cível (adendo 1C do CNCJGJ-PR)  
Distribuição de Cartas Precatórias, Rogatórias e de ordem para a Vara Cível e Vara de Família (adendo 3C do CNCJGJ-PR) - (1 livro para a Vara Cível, 1 livro para a Vara Criminal e 1 livro para a Vara de Infância e Juventude, família e anexos)  
Distribuição de Executivos Fiscais (adendo 4 C do CNCJGJ-PR)  
Distribuição de Família Infância e Juventude (adendo 5 C do CNCJGJ-PR)  
Distribuição Juizado Especial Cível (adendo 13 C do CNCJGJ-PR)

O referido é verdade e dou fé. Dada e passada nesta cidade e comarca de União da Vitória, Estado do Paraná, aos quatro dias do mês de junho de Dois Mil e Dezenove.

Eu, distribuidor público que digitei e subservi, dou fé e assino.

União da Vitória, 04 de junho de 2019.



Luciane Hoepfner  
Distribuidora Judicial Designada

OFÍCIO DE REGISTRO DE DISTRIBUIÇÃO  
Cuarantela ao ofício - Conselho Partidar,  
Arquivo e Depósito de Partidos do  
Comarca de União da Vitória - PR  
Luciane Hoepfner  
Registro Nacional  
Distribuidora Judicial Designada

Leandro Arriveiro  
CNPJ: 08.900.000/0001-00  
União da Vitória - PR - CEP 84600-000  
Fone: (41) 3523-1431





REPÚBLICA FEDERATIVA DO BRASIL  
 MINISTÉRIO DAS CIDADES  
 DEPARTAMENTO NACIONAL DE TRANSPORTES  
 E INFRA-ESTRUTURA NACIONAL DE HABILITAÇÃO

PR

EVANDRO ELOIR ZANLOURENSE

DOC. IDENTIDADE / CPG. EMISSOR / UF  
 4270906-9 BESP PR

CPF 587.101.759-20 DATA NASCIMENTO 13/10/1948

FILIAÇÃO  
 AUGUSTINHO ZANLOURENSE  
 ANA MARIA ZANLOURENSE

PERMISSÃO - MEC - CAT. PRM  
 04469048488 24/10/2023 22/01/1987

OPERAÇÕES

ASSINATURA DO PORTADOR  
 LOCAL IRATI, PR DATA EMISSÃO 01/11/2018

ASSINATURA DO EMISOR  
 88066425006  
 PR919223804

PARANÁ

VÁLIDA EM TODO O TERRITÓRIO NACIONAL 1733456167

PROIBIDO PLASTIFICAR 1733456167

Pref. Mun de Porto União - SC  
 FLS \_\_\_\_\_  
 D55  
 Comissão de Licitação

CARTÓRIO AZEVEDO BASTOS 1º OFÍCIO DE REGISTRO CIVIL DAS PESSOAS NATURAIS E TABELionato DE REGISTROS - Código CNJ 88.873-4  
 Autenticação Digital  
 De acordo com a Lei nº 11.343/2006, Art. 41 e 52 da Lei Federal nº 635/1994 e Art. 6º Inc. XII da Lei Estadual nº 721/2008, submetido à presente imagem digitalizada, reprodução fiel do documento original, conferido neste ato. O referido é verdade. Dou fé.  
 Cód. Autenticação: 53091911181519410174-1; Data: 19/11/2018 15:26:09  
 Solo Digital de Fiscalização Tipo Normal C: AH-S79965-5L96.  
 Valor Total do Ato: R\$ 4,23  
 Confira os dados do ato em: <https://solodigital.tpb.jus.br>

REPÚBLICA FEDERATIVA DO BRASIL  
ESTADO DA PARAÍBA  
CARTÓRIO AZEVEDO BASTOS  
FUNDADO EM 1888

PRIMEIRO REGISTRO CIVIL DE NASCIMENTO E ÓBITOS E PRIVATIVO DE CASAMENTOS, INTERDIÇÕES E TUTELAS DA COMARCA DE  
JOÃO PESSOA

Av. Epitácio Pessoa, 1145 Bairro dos Estados 58030-00, João Pessoa PB  
Tel.: (83) 3244-5404 / Fax: (83) 3244-5484  
http://www.azevedobastos.not.br  
E-mail: cartorio@azevedobastos.not.br



**DECLARAÇÃO DE SERVIÇO DE AUTENTICAÇÃO DIGITAL**

O Bel. Válber Azevêdo de Miranda Cavalcanti, Oficial do Primeiro Registro Civil de Nascimentos e Óbitos e Privativo de Casamentos, Interdições e Tutelas com atribuição de autenticar e reconhecer firmas da Comarca de João Pessoa Capital do Estado da Paraíba, em virtude de Lei, etc...

DECLARA para os devidos fins de direito que, o documento em anexo identificado individualmente em cada *Código de Autenticação Digital*<sup>1</sup> ou na referida sequência, foi autenticados de acordo com as Legislações e normas vigentes<sup>2</sup>.

DECLARO ainda que, para garantir transparência e segurança jurídica de todos os atos oriundos dos respectivos serviços de Notas e Registros do Estado da Paraíba, a Corregedoria Geral de Justiça editou o Provimento CGJPB Nº 003/2014, determinando a inserção de um código em todos os atos notoriais e registrais, assim, cada Selo Digital de Fiscalização Extrajudicial contém um código único (por exemplo: **Selo Digital: ABC12345-X1X2**) e dessa forma, cada autenticação processada pela nossa Serventia pode ser confirmada e verificada tantas vezes quanto for necessário através do site do Tribunal de Justiça do Estado da Paraíba, endereço <http://corregedoria.tjpb.jus.br/selo-digital/>

A autenticação digital do documento faz prova de que, na data e hora em que ela foi realizada, a empresa **VINICIUS GUILHERME DOS SANTOS INFORMATICA - ME** tinha posse de um documento com as mesmas características que foram reproduzidas na cópia autenticada, sendo da empresa **VINICIUS GUILHERME DOS SANTOS INFORMATICA - ME** a responsabilidade, única e exclusiva, pela idoneidade do documento apresentado a este Cartório.

Esta DECLARAÇÃO foi emitida em **20/11/2018 08:19:50 (hora local)** através do sistema de autenticação digital do Cartório Azevedo Bastos, de acordo com o Art. 1º, 10º e seus §§ 1º e 2º da MP 2200/2001, como também, o documento eletrônico autenticado contendo o Certificado Digital do titular do Cartório Azevedo Bastos, poderá ser solicitado diretamente a empresa **VINICIUS GUILHERME DOS SANTOS INFORMATICA - ME** ou ao Cartório pelo endereço de e-mail [autentica@azevedobastos.not.br](mailto:autentica@azevedobastos.not.br)

Para informações mais detalhadas deste ato, acesse o site <https://autdigital.azevedobastos.not.br> e informe o *Código de Consulta desta Declaração*.

**Código de Consulta desta Declaração:** 1116876

A consulta desta Declaração estará disponível em nosso site até **19/11/2019 15:26:09 (hora local)**.

<sup>1</sup>**Código de Autenticação Digital:** 53091911181519410174-1

<sup>2</sup>**Legislações Vigentes:** Lei Federal nº 8.935/94, Lei Federal nº 10.406/2002, Medida Provisória nº 2200/2001, Lei Federal nº 13.105/2015, Lei Estadual nº 8.721/2008, Lei Estadual nº 10.132/2013 e Provimento CGJ Nº 003/2014.

O referido é verdade, dou fé.

**CHAVE DIGITAL**

00005b1d734fd94f057f2d69fe6bc05b07a0730a1f3d0729898d8cae4fda76944fec6450b041a5ef752f394810745da355acf8539596d25624059980986  
aaa780415ae012cbd6974f4f1bb2705522524

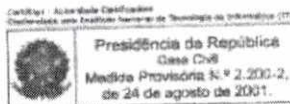

Presidência da República  
Casa Civil  
Medida Provisória nº 2.200-2,  
de 24 de agosto de 2001.





**CARTÓRIO AZEVEDO BASTOS** 1º OFÍCIO DE REGISTRO CIVIL DAS PESSOAS NATURAIS  
E TABELIONATO DE NOTAS - Código CNJ 06.879-9  
Autenticação Digital  
De acordo com os artigos 1º, 3º e 7º inc. V 8º, 41 e 42 da Lei Federal 8.933/1994 e Art. 6º inc. XII  
da Lei Estadual 8.724/2008 e inciso a artigos 220, 224 e 244 do Código de Processo Civil, reprodução  
do documento apresentado e cadastrado neste ato. O referido é verdade. Dou fé.  
Cód. Autenticação: 53091409180942560670-1; Data: 14/09/2018 09:44:21  
Selo Digital de Fiscalização Tipo Normal C - AHM22814-JPP6;  
Valor Total do Ato: R\$ 4,23  
Confira os dados do ato em: <https://selodigital.tjpb.jus.br>

OFICIAL DESIGNADO

Tabelionato de Notas e Protesto Rua Cel. Antônio, 541, Centro, Irati-Paraná  
Registro de Imóveis (42) 3422 9294 | (42) 3422 4664



PROCURAÇÃO BASTANTE QUE FAZ VINICIUS GUILHERME DOS SANTOS - INFORMÁTICA ME, nos termos abaixo:.....

SAIBAM QUANTOS este público instrumento de mandato bastante virem, que aos quinze dias do mês de setembro do ano de dois mil e dezessete (15/09/2017), na sede deste Primeiro Tabelionato de Notas da Comarca de Irati, Estado do Paraná, compareceu como outorgante **VINICIUS GUILHERME DOS SANTOS**, brasileiro, solteiro, civilmente capaz, nascido em 19/08/1990, auxiliar de escritório, portador da cédula de identidade RG 10.723.174-9/SESP/PR, expedida em 03/04/2006, inscrito no CPF sob nº080.832.039/47, residente e domiciliado na Rua Santa Catarina, 116, Vila São João, em Irati, PR; por si e na qualidade de titular da firma individual **VINICIUS GUILHERME DOS SANTOS - INFORMÁTICA ME**, pessoa jurídica de direito privado, na modalidade de empresário individual, inscrito no CNPJ sob nº97.546.883/0001-71 e NIRE 41.1.0706220-1, estabelecida na Rua Alfredo Bufren, 473, sala 02, Centro, em Irati, PR, tudo conforme requerimento de empresário e certidão simplificada da Junta Comercial do Paraná emitida em 15/09/2017, arquivados neste Tabelionato de Notas sob nº81/2017 na Pasta nº18 do Arquivo de Contratos Sociais; o presente reconhecido como o próprio por mim, Escrevente Substituta, em decorrência da apresentação dos documentos de identificação pessoal antes mencionados, do que dou fé, e cuja capacidade para o ato reconheço. Pelo outorgante referido, foi-me dito que por este público instrumento e na melhor forma de direito, nomeia e constitui seu bastante procurador **EVANDRO ELOIR ZANLOURENSE**, brasileiro, casado, comerciante, portador da cédula de identidade RG 4.270.906-9/SESP/PR, expedida em 25/01/1985, inscrito no CPF sob nº587.101.779/20, residente e domiciliado na Rua Barão do Rio Branco, 70, em Irati, PR; a quem confere poderes amplos, especiais e ilimitados para representar a firma outorgante perante quaisquer repartições públicas e unidades de federação, com a finalidade específica de participar de licitações públicas; podendo para tanto, dito procurador, apresentar, formalizar e firmar propostas de prestação de serviços; assinar e rubricar documentos integrantes da habilitação e proposta; entregar a documentação relativa a habilitação; preencher cadastros, fichas e guias de recolhimento de garantia para participação na licitação; contratar preços, valores, formas de pagamento, prazos, termos e condições; firmar compromissos; subscrever termos de responsabilidade, declarações, papéis e outros documentos; assumir obrigações; participar de reuniões; requerer e alegar o que convier; prestar informações; produzir e contraditar todo o gênero de provas; e praticar enfim todos os demais atos necessários para o cabal desempenho do presente mandato. Assim o disse, do que dou fé. A requerimento do outorgante, e em razão das atribuições a mim conferidas pelo art. 7º, I, da Lei 8.935/94 redigi o presente instrumento, ao qual foi lido ao mesmo que por o achar, em tudo conforme, autorizou, sua

\*Documento emitido por processo eletrônico, qualquer emenda ou rasura, sem ressalva, será considerada como indício de adulteração ou tentativa de fraude.





**CARTÓRIO AZEVEDO BASTOS** 1º OFÍCIO DE REGISTRO CIVIL DAS PESSOAS NATURAIS  
 E TABELIONATO DE NOTAS - Código CNU 96.292-4  
 Av. Vereador Epitácio Pessoa, 116 - São José - João Pinheiro - CEP 35191-901 (1) 35 3244.0111 (2) 35 3244.0112 Fax: 35 3244.562

**Autenticação Digital**  
 De acordo com os artigos 1º, 3º e 7º inc. V 8º, 41 e 42 da Lei Federal 8.933/1994 e Art. 6º Inc. XII  
 da Lei Estadual 8.724/2008 autentico a presente imagem digitalizada, reprodução fiel  
 do documento apresentado e assinado neste ato. O referido é verdade. Dou fé.

**Cód. Autenticação: 53091409180942560670-2; Data: 14/09/2018 09:44:21**

Selo Digital de Fiscalização Tipo Normal C: AHM22813-LF22  
 Valor Total do Ato: R\$ 4,23  
 Confira os dados do ato em: <https://selodigital.tjpb.jus.br>

Continuação da folha 072 do Livro 111P

\*\*\*\*\*  
 lavratura, dispensando a presença das testemunhas instrumentárias conforme faculta o disposto no artigo 684 do Código de Normas da Corregedoria Geral da Justiça do Estado do Paraná, sendo em sequência o efetivamente lavrado e assinado pelo outorgante e por mim, (a.) ADRIELI MARIA LUPES, Escrevente Substituta. Irati, 15 de setembro de 2017. Emolumentos: 384,92 VRC = R\$70,00. Protocolo Geral sob nº17-000704, em 15 de setembro de 2017.\*\*\*\*\*  
 (a.) 1-VINICIUS GUILHERME DOS SANTOS 2-ADRIELI MARIA LUPES\*\*\*\*\*  
 Trasladada em seguida, confere em tudo com o original, ao qual me reporto e dou fé.

Em Testº  da Verdade

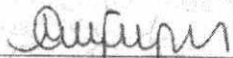
  
 ADRIELI MARIA LUPES  
 Escrevente Substituta



Selo Digital: OYkbr.Dh2mP.rfxjx controle zWqUY.QROF  
 Consulte esse selo em <http://funarpen.com.br>



REPÚBLICA FEDERATIVA DO BRASIL  
ESTADO DA PARAÍBA  
CARTÓRIO AZEVEDO BASTOS  
FUNDADO EM 1888  
PRIMEIRO REGISTRO CIVIL DE NASCIMENTO E ÓBITOS E PRIVATIVO DE CASAMENTOS, INTERDIÇÕES E TUTELAS DA COMARCA DE  
JOÃO PESSOA

Av. Epitácio Pessoa, 1145 Bairro dos Estados 58030-00, João Pessoa PB  
Tel.: (83) 3244-5404 / Fax: (83) 3244-5484  
http://www.azevedobastos.not.br  
E-mail: cartorio@azevedobastos.not.br



### DECLARAÇÃO DE SERVIÇO DE AUTENTICAÇÃO DIGITAL

O Bel. Válber Azevêdo de Miranda Cavalcanti, Oficial do Primeiro Registro Civil de Nascimentos e Óbitos e Privativo de Casamentos, Interdições e Tutelas com atribuição de autenticar e reconhecer firmas da Comarca de João Pessoa Capital do Estado da Paraíba, em virtude de Lei, etc...

DECLARA para os devidos fins de direito que, o documento em anexo identificado individualmente em cada *Código de Autenticação Digital*<sup>1</sup> ou na referida sequência, foi autenticados de acordo com as Legislações e normas vigentes<sup>2</sup>.

DECLARO ainda que, para garantir transparência e segurança jurídica de todos os atos oriundos dos respectivos serviços de Notas e Registros do Estado da Paraíba, a Corregedoria Geral de Justiça editou o Provimento CGJPB N° 003/2014, determinando a inserção de um código em todos os atos notoriais e registrais, assim, cada Selo Digital de Fiscalização Extrajudicial contém um código único (por exemplo: **Selo Digital: ABC12345-X1X2**) e dessa forma, cada autenticação processada pela nossa Serventia pode ser confirmada e verificada tantas vezes quanto for necessário através do site do Tribunal de Justiça do Estado da Paraíba, endereço <http://corregedoria.tjpb.jus.br/selo-digital/>

A autenticação digital do documento faz prova de que, na data e hora em que ela foi realizada, a empresa **VINICIUS GUILHERME DOS SANTOS INFORMATICA - ME** tinha posse de um documento com as mesmas características que foram reproduzidas na cópia autenticada, sendo da empresa **VINICIUS GUILHERME DOS SANTOS INFORMATICA - ME** a responsabilidade, única e exclusiva, pela idoneidade do documento apresentado a este Cartório.

Esta DECLARAÇÃO foi emitida em **14/09/2018 13:00:35 (hora local)** através do sistema de autenticação digital do Cartório Azevedo Bastos, de acordo com o Art. 1º, 10º e seus §§ 1º e 2º da MP 2200/2001, como também, o documento eletrônico autenticado contendo o Certificado Digital do titular do Cartório Azevedo Bastos, poderá ser solicitado diretamente a empresa **VINICIUS GUILHERME DOS SANTOS INFORMATICA - ME** ou ao Cartório pelo endereço de e-mail [autentica@azevedobastos.not.br](mailto:autentica@azevedobastos.not.br)

Para informações mais detalhadas deste ato, acesse o site <https://autdigital.azevedobastos.not.br> e informe o *Código de Consulta desta Declaração*.

**Código de Consulta desta Declaração: 1075749**

A consulta desta Declaração estará disponível em nosso site até **14/09/2019 09:44:22 (hora local)**.

<sup>1</sup>Código de Autenticação Digital: 53091409180942560670-1 a 53091409180942560670-2

<sup>2</sup>Legislações Vigentes: Lei Federal nº 8.935/94, Lei Federal nº 10.406/2002, Medida Provisória nº 2200/2001, Lei Federal nº 13.105/2015, Lei Estadual nº 8.721/2008, Lei Estadual nº 10.132/2013 e Provimento CGJ N° 003/2014.

O referido é verdade, dou fé.

#### CHAVE DIGITAL

00005b1d734fd94f057f2d69fe6bc05b5128213cb19be836697676dab8b172bf22006288a901aff22f437c25bf6ea7ed55acf8539596d25624059980986  
aaa78fb7b271eb2f8d51d6c64b938f6577e17

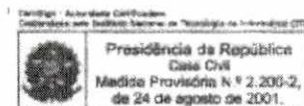





**SECRETARIA DA MICRO E PEQUENA EMPRESA  
DEPARTAMENTO DE REGISTRO EMPRESARIAL E INTEGRAÇÃO  
JUNTA COMERCIAL DO PARANÁ**

**CERTIDÃO SIMPLIFICADA**

Página: 001 / 001

Certificamos que as informações abaixo constam dos documentos arquivados nesta Junta Comercial e são vigentes na data da sua expedição.

Nome Empresarial <b>VINICIUS GUILHERME DOS SANTOS - INFORMATICA - ME</b>			
Natureza Jurídica: <b>EMPRESÁRIO</b>			
Número de Identificação do Registro de Empresas - NIRE (Sede) <b>41 1 0706220-1</b>	CNPJ <b>97.546.883/0001-71</b>	Data de Arquivamento do Ato de inscrição <b>08/07/2011</b>	Data de Início de Atividade <b>20/07/2011</b>
Endereço Completo (Logradouro, Nº e Complemento, Bairro/Distrito, Município, UF, CEP) <b>RUA ALFREDO BUFREN, 473 - SALA 02, CENTRO, IRATI, PR, 84.500-000</b>			
Objeto <b>COMÉRCIO VAREJISTA DE EQUIPAMENTOS E SUPRIMENTOS PARA INFORMATICA MANUTENÇÃO DE COMPUTADORES COMERCIO VAREJISTA ESPECIALIZADO DE ELETRODOMÉSTICOS E EQUIPAMENTOS DE AUDIO E VIDEO COMERCIO VAREJISTA DE ARTIGOS DE PAPELARIA COMERCIO VAREJISTA DE ARTIGOS ESPORTIVOS COMERCIO VAREJISTA DE BRINQUEDOS E ARTIGOS RECREATIVOS COMERCIO VAREJISTA DE ARTIGOS DE VESTUÁRIO E ACESSORIOS COMERCIO VAREJISTA DE ARTIGOS DE CAMA, MESA E BANHO COMERCIO VAREJISTA DE MOVEIS ESCOLARES COMERCIO VAREJISTA DE MATERIAIS DE CONSTRUÇÃO COMERCIO VAREJISTA DE TECIDOS COMERCIO VAREJISTA DE ARTIGOS DE ARMARINHO COMERCIO VAREJISTA DE CALÇADOS COMERCIO VAREJISTA DE INSTRUMENTOS MUSICAIS E ACESSORIOS COMERCIO VAREJISTA DE UTENSILIOS DOMESTICOS COMERCIO VAREJISTA DE MATERIAL DE HIGIENE E LIMPEZA COMERCIO VAREJISTA DE COLCHOES COMERCIO VAREJISTA DE PNEUMATICOS E CAMARAS DE AR COMERCIO VAREJISTA DE MATERIAIS ELETRICOS SERVIÇOS DE FOTOCOPIAS COMERCIO ATACADISTA DE MATERIAL MEDICO HOSPITALAR COMERCIO VAREJISTA DE TELAS E ALAMBRADO COMERCIO VAREJISTA DE PARQUE INFANTIL DE METAL</b>			
Capital: R\$ <b>50.000,00</b> <b>(CINQUENTA MIL REAIS)</b>		Microempresa ou Empresa de Pequeno Porte (Lei nº 123/2006) <b>Microempresa</b>	
Último Arquivamento Data: <b>13/08/2015</b> Número: <b>20154927929</b> Ato: <b>ALTERAÇÃO</b> Evento (s): <b>ALTERAÇÃO DE DADOS (EXCETO NOME EMPRESARIAL)</b>		Situação da Empresa <b>REGISTRO ATIVO</b> Status <b>XXXXXXXXXXXXXXXXXXXX</b>	
Nome do Empresário <b>VINICIUS GUILHERME DOS SANTOS</b> Identidade: <b>107231749,SSP/PR</b> Estado Civil: <b>Solteiro</b>		CPF: <b>080.832.039-47</b> Regime de Bens: <b>Não Informado</b>	

IRATI - PR, 06 de junho de 2019



**JUNTA COMERCIAL DO PARANÁ**  
LEANDRO MARCOS RAYSEL BISCAIA  
SECRETARIO GERAL

**ISABEL C. TOBERA LEITE**  
RG: 1.908.477-2  
RELATORA

**CARTÓRIO AZEVEDO BASTOS** 1º OFÍCIO DE REGISTRO CIVIL DAS PESSOAS NATURAIS E TABELIONATO DE NOTAS - Código CAJ 06.876-0  
R. São Francisco, 143 - Bairro São Francisco - Curitiba - PR - CEP 81290-000 - Fone: (41) 324.1444 - Fax: (41) 324.1444

**Autenticação Digital**

De acordo com o artigo 1º, III e IV do art. 1º e 2º da Lei Federal 8.933/1994 e Art. 5º, Inc. XII da Lei Estadual 6.724/2008 autentico a presente imagem digitalizada, reprodução fiel do documento apresentado e conferido neste ato. O referido é verdade. Dou fé.

**Cód. Autenticação: 53090606191614260145-1; Data: 06/06/2019 16:20:56**

Selo Digital de Fiscalização Tipo Normal C: AIC62588-JNTI;  
Valor Total do Ato: R\$ 4,42

Validar Assinatura de Miranica Carvalho  
Tela 01  
Confira os dados do ato em: <https://selodigital.tjpb.jus.br>

FLS  
358

101.30 - SC



**REPÚBLICA FEDERATIVA DO BRASIL**  
**ESTADO DA PARAÍBA**  
**CARTÓRIO AZEVEDO BASTOS**  
**FUNDADO EM 1888**  
**PRIMEIRO REGISTRO CIVIL DE NASCIMENTO E ÓBITOS E PRIVATIVO DE CASAMENTOS, INTERDIÇÕES E TUTELAS DA COMARCA DE**  
**JOÃO PESSOA**

Av. Epitácio Pessoa, 1145 Bairro dos Estados 58030-00, João Pessoa PB  
 Tel.: (83) 3244-5404 / Fax: (83) 3244-5484  
 http://www.azedobastos.not.br  
 E-mail: cartorio@azedobastos.not.br



**DECLARAÇÃO DE SERVIÇO DE AUTENTICAÇÃO DIGITAL**

O Bel. Válber Azevêdo de Miranda Cavalcanti, Oficial do Primeiro Registro Civil de Nascimentos e Óbitos e Privativo de Casamentos, Interdições e Tutelas com atribuição de autenticar e reconhecer firmas da Comarca de João Pessoa Capital do Estado da Paraíba, em virtude de Lei, etc...

DECLARA para os devidos fins de direito que, o documento em anexo identificado individualmente em cada *Código de Autenticação Digital*<sup>1</sup> ou na referida sequência, foi autenticados de acordo com as Legislações e normas vigentes<sup>2</sup>.

DECLARO ainda que, para garantir transparência e segurança jurídica de todos os atos oriundos dos respectivos serviços de Notas e Registros do Estado da Paraíba, a Corregedoria Geral de Justiça editou o Provimento CGJPB Nº 003/2014, determinando a inserção de um código em todos os atos notoriais e registrais, assim, cada Selo Digital de Fiscalização Extrajudicial contém um código único (por exemplo: **Selo Digital: ABC12345-X1X2**) e dessa forma, cada autenticação processada pela nossa Serventia pode ser confirmada e verificada tantas vezes quanto for necessário através do site do Tribunal de Justiça do Estado da Paraíba, endereço <http://corregedoria.tjpb.jus.br/selo-digital/>

A autenticação digital do documento faz prova de que, na data e hora em que ela foi realizada, a empresa **VINICIUS GUILHERME DOS SANTOS INFORMATICA - ME** tinha posse de um documento com as mesmas características que foram reproduzidas na cópia autenticada, sendo da empresa **VINICIUS GUILHERME DOS SANTOS INFORMATICA - ME** a responsabilidade, única e exclusiva, pela idoneidade do documento apresentado a este Cartório.

Esta DECLARAÇÃO foi emitida em **06/06/2019 17:42:39 (hora local)** através do sistema de autenticação digital do Cartório Azevedo Bastos, de acordo com o Art. 1º, 10º e seus §§ 1º e 2º da MP 2200/2001, como também, o documento eletrônico autenticado contendo o Certificado Digital do titular do Cartório Azevedo Bastos, poderá ser solicitado diretamente a empresa **VINICIUS GUILHERME DOS SANTOS INFORMATICA - ME** ou ao Cartório pelo endereço de e-mail [autentica@azedobastos.not.br](mailto:autentica@azedobastos.not.br)

Para informações mais detalhadas deste ato, acesse o site <https://autdigital.azedobastos.not.br> e informe o *Código de Consulta desta Declaração*.

**Código de Consulta desta Declaração:** 1267744

A consulta desta Declaração estará disponível em nosso site até **06/06/2020 16:20:58 (hora local)**.

<sup>1</sup>**Código de Autenticação Digital:** 53090606191614260145-1

<sup>2</sup>**Legislações Vigentes:** Lei Federal nº 8.935/94, Lei Federal nº 10.406/2002, Medida Provisória nº 2200/2001, Lei Federal nº 13.105/2015, Lei Estadual nº 8.721/2008, Lei Estadual nº 10.132/2013 e Provimento CGJ Nº 003/2014.

O referido é verdade, dou fé.

**CHAVE DIGITAL**

00005b1d734fd94f057f2d69fe6bc05b1e9531753652e5dfceb0b0e718866f2341679b485d5fcbc164f2f33d9cea7fc955acf8539596d25624059980936a  
 aa78ca94c50e0f93bebb7899004bf1a03bf3

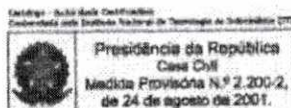

Wisa



**PREFEITURA MUNICIPAL DE PORTO UNIÃO/ SC**

**PROCESSO LICITATORIO Nº 112/2019  
PREGÃO Nº 082/2019**

**ANEXO III**

**DECLARAÇÃO FIRMANDO O CUMPRIMENTO AOS REQUISITOS DE  
HABILITAÇÃO**

DECLARAMOS para fins de participação no procedimento licitatório – PREGÃO nº 082/2019, que esta empresa atende plenamente os requisitos necessários à habilitação, possuindo toda a documentação comprobatória exigida no **item 06** do edital convocatório.

Irati, 15 de julho de 2019

  
EVANDRO E. ZANLOURENSE  
REPRESENTANTE  
CPF 587.101.759-20  
RG 4.270.906-9

**Vinicius Guilherme dos Santos-ME**  
CNPJ: 97.546.883/0001-71  
ICMS 90564568-45  
Rua Alfredo Bufren, 473 - Irati-PR.  
E-mail: [suzi@wisainformatica.com.br](mailto:suzi@wisainformatica.com.br) - fone (042) 3423-1296

97.546.883/0001-71

VINICIUS GUILHERME DOS SANTOS  
INFORMATICA - ME

RUA ALFREDO BUFREN 473 - SALA 02  
84.500-000 CENTRO PR





REPÚBLICA FEDERATIVA DO BRASIL  
ESTADO DO PARANÁ  
COMARCA DE IRATI

CARTORIO DISTRIBUIDOR E ANEXOS  
RUA PACIFICO BORGES, 120 - RIO BONITO  
IRATI/PR - 84500000

TITULAR  
TEREZINHA DEMCZUK  
JURAMENTADOS  
ANA CAROLINA SEQUINEL DEMCZUK  
ADRIANO DEMCZUK

**Certidão Negativa**

Certifico, a pedido de parte interessada, que revendo os livros e arquivos de distribuição CÍVEL sob minha guarda neste cartório, verifiquei NÃO CONSTAR nenhum registro em andamento de ações de FALENCIA, CONCORDATA OU RECUPERAÇÃO JUDICIAL contra:

**VINICIUS GUILHERME DOS SANTOS INFORMATICA ME**

CNPJ 97.546.883/0001-71, no período compreendido entre a presente data e os últimos 20 anos que a antecedem.



IRATI/PR, 24 de Junho de 2019, 13:52:42

TEREZINHA DEMCZUK

CARTÓRIO DISTRIBUIDOR  
Contador, Partidor, Avaltador, Judicial  
CNPJ 77.780.823/0001-01  
Terezinha Demczuk - Titular  
CPF 606.125.769-49  
Ana Carolina S. Demczuk - Juramentada  
CPF 052.648.189-75

Custas R\$ 40,40  
Página 0001/0001  
FLS  
JED  
Pref. Municipal de Irati - PR  
Comissão de Licitação

CARTÓRIO AZEVEDO BASTOS 1º OFÍCIO DE REGISTRO CIVIL DAS PESSOAS NATURAIS E TABELIONATO DE NOTAS - Código CNJ de 8980  
Autenticação Digital  
De acordo com os artigos 1º, 3º e 7º inc. V 8º, 41 e 52 da Lei Federal 8.535/94 e Art. 6º Inc. XII da Lei Estadual 8.721/2008 autentico a presente imagem digitalizada, reprodução fiel do documento apresentado e conferido neste ato. O referido é verdade. Dou fé  
Cód. Autenticação: 53092406191410040538-1; Data: 24/06/2019 13:12:42  
Selo Digital de Fiscalização Tipo Normal C: NR95022-TJRN;  
Valor Total do Ato: R\$ 4,42  
Valor Acreditado de Minerva Cavalcanti  
Tabela: Confira os dados do ato em: <https://selodigital.tjpb.jus.br>

REPÚBLICA FEDERATIVA DO BRASIL  
ESTADO DA PARAÍBA  
CARTÓRIO AZEVEDO BASTOS  
FUNDADO EM 1888

PRIMEIRO REGISTRO CIVIL DE NASCIMENTO E ÓBITOS E PRIVATIVO DE CASAMENTOS, INTERDIÇÕES E TUTELAS DA COMARCA DE  
JOÃO PESSOA

Av. Epitácio Pessoa, 1145 Bairro dos Estados 58030-00, João Pessoa PB  
Tel.: (83) 3244-5404 / Fax: (83) 3244-5484  
<http://www.azevedobastos.not.br>  
E-mail: [cartorio@azevedobastos.not.br](mailto:cartorio@azevedobastos.not.br)



### DECLARAÇÃO DE SERVIÇO DE AUTENTICAÇÃO DIGITAL

O Bel. Válber Azevêdo de Miranda Cavalcanti, Oficial do Primeiro Registro Civil de Nascimentos e Óbitos e Privativo de Casamentos, Interdições e Tutelas com atribuição de autenticar e reconhecer firmas da Comarca de João Pessoa Capital do Estado da Paraíba, em virtude de Lei, etc...

DECLARA para os devidos fins de direito que, o documento em anexo identificado individualmente em cada *Código de Autenticação Digital* ou na referida sequência, foi autenticados de acordo com as Legislações e normas vigentes<sup>1</sup>.

DECLARO ainda que, para garantir transparência e segurança jurídica de todos os atos oriundos dos respectivos serviços de Notas e Registros do Estado da Paraíba, a Corregedoria Geral de Justiça editou o Provimento CGJPB N° 003/2014, determinando a inserção de um código em todos os atos notoriais e registrais, assim, cada Selo Digital de Fiscalização Extrajudicial contém um código único (por exemplo: **Selo Digital: ABC12345 X1X2**) e dessa forma, cada autenticação processada pela nossa Serventia pode ser confirmada e verificada tantas vezes quanto for necessário através do site do Tribunal de Justiça do Estado da Paraíba, endereço <http://corregedoria.tjpb.jus.br/selo-digital/>

A autenticação digital do documento faz prova de que, na data e hora em que ela foi realizada, a empresa **VINICIUS GUILHERME DOS SANTOS INFORMATICA - ME** tinha posse de um documento com as mesmas características que foram reproduzidas na cópia autenticada, sendo da empresa **VINICIUS GUILHERME DOS SANTOS INFORMATICA - ME** a responsabilidade, única e exclusiva, pela idoneidade do documento apresentado a este Cartório.

Esta DECLARAÇÃO foi emitida em **24/06/2019 15:10:30 (hora local)** através do sistema de autenticação digital do Cartório Azevedo Bastos, de acordo com o Art. 1º, 10º e seus §§ 1º e 2º da MP 2200/2001, como também, o documento eletrônico autenticado contendo o Certificado Digital do titular do Cartório Azevedo Bastos, poderá ser solicitado diretamente a empresa **VINICIUS GUILHERME DOS SANTOS INFORMATICA - ME** ou ao Cartório pelo endereço de e-mail [autentica@azevedobastos.not.br](mailto:autentica@azevedobastos.not.br)

Para informações mais detalhadas deste ato, acesse o site <https://autdigital.azevedobastos.not.br> e informe o *Código de Consulta desta Declaração*.

**Código de Consulta desta Declaração:** 1280387

A consulta desta Declaração estará disponível em nosso site até **24/06/2020 14:12:43 (hora local)**.

<sup>1</sup>**Código de Autenticação Digital:** 53092406191410040538-1

<sup>2</sup>**Legislações Vigentes:** Lei Federal n° 8.935/94, Lei Federal n° 10.406/2002, Medida Provisória n° 2200/2001, Lei Federal n° 13.105/2015, Lei Estadual n° 8.721/2008, Lei Estadual n° 10.132/2013 e Provimento CGJ N° 003/2014.

O referido é verdade, dou fé.

#### CHAVE DIGITAL

00005b1d734fd94f057f2d69fe6bc05bc8fef6ca45cad8616b1ea08160007218bfd0222edeb3b9e151fed0e2749b9a7155acf8539596d25624059960986aaa78115e5e00bf60eaf506c7d35e8cefd5f0

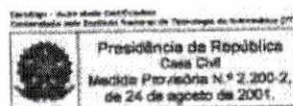



REPUBLICA FEDERATIVA DO BRASIL

SECRETARIA DE ESTADO DE SEGURANÇA PÚBLICA  
INSTITUTO DE IDENTIFICAÇÃO DO PARANÁ



ALVAIZ J. MAIDANA

ASSINATURA DO TITULAR

CARTEIRA DE IDENTIDADE

VALIDA EM TODO O TERRITÓRIO NACIONAL

REGISTRO GERAL 6.950.119-2 DATA DE EXPEDIÇÃO 14/10/1993

NOME ALVAIZ JOSE MAIDANA

IRMAÇÃO ODILIO MAIDANA LIRA MAIDANA

NACIONALIDADE MEDIANEIRA/PR DATA DE NASCIMENTO 29/03/1974

DOC. ORIGEM COMARCA-MEDIANEIRA/PR, DA SEDE C.NASC: 1271, LIVRO=2A, FOLHA=293V

CPF. [Handwritten]

ASSINATURA DO DIRETOR Bel. Douglas Haquim

LEI Nº 7.116 DE 29/08/83



*[Handwritten signatures and scribbles in blue ink]*

COMARCA DE UNIÃO DA VITÓRIA  
MUNICÍPIO DE GENERAL CARNEIRO  
ESTADO DO PARANÁ

MARCELO EMILIO HUERGO  
Escrivente Juramentado  
AV ENIDA PRESIDENTE GETULIO VARGAS - 236, FONE-FAX (42)3552-1254 - CEP 84.660-000 - GENERAL CARNEIRO - PR.

ARIOMAR EMILIO HUERGO  
Oficial

CELIA REGINA DA LUZ SILVA  
Escrivente Juramentada

PROCURAÇÃO

LIVRO 28-P  
FLS 099

Bastante que faz: **OM3 REPRESENTAÇÕES COMERCIAIS LTDA** em favor de **ALVAIR JOSE MAIDANA**, na forma abaixo:

Saibam os que este público instrumento de procuração bastante virem que aos dezesseis (16) dias do mês de abril (04) de dois mil e dezessete (2.017), nesta cidade de General Carneiro, estado do Paraná, perante mim, Ariomar Emilio Huergo, Tabelião, em cartório compareceu como outorgante: **OM3 REPRESENTAÇÕES COMERCIAIS LTDA**, firma jurídica de direito privado, inscrita com CNPJ sob nº 22.192.121/0001-15, e registrada na Junta Comercial do Estado do Paraná, sob o NIRE nº 41 2 0875149-5, com endereço na Av. Presidente Getulio Vargas, nº 293, Centro, nesta cidade de General Carneiro - PR, apresentou certidão simplificada da Junta Comercial do Estado do Paraná, com data de 13.04.2018, neste ato representada por seu administrador: **ODILIO MAIDANA NETO**, brasileiro, solteiro, maior, empresário, portador da carteira de identidade RG nº 14.604.069-1/SSP/PR e CPF/MF - 121.267.029-95, residente e domiciliado a Av. Presidente Getulio Vargas, nº 293, Centro, nesta cidade - PR, o presente reconhecido como o próprio, por mim Tabelião, e que por este instrumento nomeia seu procurador: **ALVAIR JOSE MAIDANA**, brasileiro, solteiro, maior, comerciante, portador da carteira de identidade RG nº 6.950.119-2/SSP/PR e CPF/MF - 937.921.159-72, residente e domiciliado a Rua Parigot de Souza, nº 74, Bairro Vila Operaria, nesta cidade - PR, a quem confere os mais amplos, gerais e ilimitados poderes para o fim especial de representá-la junto qualquer agencia bancaria, ou cooperativas de credito, onde com esta se apresentar, e ai abrir, movimentar e encerrar contas correntes, contas poupança ou qualquer tipo de aplicação, inclusive as já existentes, fazer depósitos e retiradas, solicitar cartões, saldos e extratos de contas, emitir, aceitar, endossar e descontar cheques, fazer depósitos e retiradas, solicitar senhas, gerir e administrar, a firma outorgante, podendo para tanto dita procuradora, representá-la junto a Órgãos Públicos, Federais, Estaduais, Municipais, Autárquicos e demais pessoas físicas ou jurídicas, Paraestatais, quaisquer Prefeituras Municipais, bem como admitir e demitir empregados, assinar ou dar baixa em carteiras, alegar, concordar, discordar, impugnar, transigir, usar dos poderes da Clausula "AD JUDICIA", para o foro em geral, podendo cadastrar e alterar dados junto ao SICAF - Sistema de Cadastro Unificado de Fornecedores, executar todos os atos junto ao site compras net, do Governo Federal - Policia Federal - PFPR, e ai assinar, requerer, promover e peticionar em que for necessário para uma representação boa, firme e valiosa, receber das referidas entidades publicas e particulares, assinar quantias devidas a outorgante, receber, dar quitação, passar recibos, receber pagamentos, em razão dos serviços prestados, hospedagens, restituições de impostos ou outras quantias, e contas de quaisquer procedências que devam ser pagas e recebidas pela outorgante, participar de licitações e concorrências publicas, apresentar este mandato, que será dado pela outorgante sempre boa, firme e valiosa. As partes assumem inteira responsabilidade pelos dados constantes das qualificações e demais elementos inseridos na presente que se constituírem por meras declarações, responsabilizando-se pela sua veracidade. Custas: R\$ 74.23 e 384.62 VRC. Protocolo nº 157/2018. Pelas partes foi dispensada a presença de assinaturas de





testemunhas de acordo com o artigo 684 do Código de Normas - Foro Extrajudicial - da Corregedoria Geral da Justiça deste Estado. Em test<sup>o</sup> da verdade.

General Carneiro, Pr., 16 de abril de 2018.

  
OM3 REPRESENTAÇÕES COMERCIAIS LTDA  
Administrador: Odilio Maidana Neto

  
CELIA REGINA DA LUZ SILVA  
Escrivente Juramentada



FUNARPEN SELO DIGITAL Nº PdhLz.rPkCK.AkMxt a9Dfe.d8X7ù  
Consulte esse selo em <http://funarpen.com.br>



CERTIDÃO SIMPLIFICADA

Página: 001 / 001

Certificamos que as informações abaixo constam dos documentos arquivados nesta Junta Comercial e são vigentes na data da sua expedição.

Nome Empresarial

OM3 REPRESENTACOES COMERCIAIS EIRELI

Natureza Jurídica: EMPRESA INDIVIDUAL DE RESPONSABILIDADE LTDA

Número de Identificação do Registro de Empresas - NIRE (Sede)

41 6 0073873-0

CNPJ

22.192.121/0001-15

Data de Arquivamento do Ato Constitutivo

06/04/2015

Data de Início de Atividade

01/04/2015

Endereço Completo (Logradouro, Nº e Complemento, Bairro/Distrito, Município, UF, CEP)  
AVENIDA GETULIO VARGAS, 293, centro, GENERAL CARNEIRO, PR, 84.660-000

Objeto

Comércio atacadista de equipamentos elétricos de uso pessoal e doméstico; Comércio atacadista de mercadorias em geral, com predominância de produtos alimentícios; Comércio atacadista de madeiras e produtos derivados; Comércio atacadista de cosméticos e produtos de perfumaria; Comércio atacadista de produtos de higiene pessoal; Comércio atacadista de equipamentos de informática; Comércio atacadista de artigos de escritório e de papelaria; Comércio atacadista de máquinas, aparelhos e equipamentos para uso odontológico hospitalar; Comércio atacadista de filmes, CDS, DVDS, fitas e discos; Comércio atacadista de brinquedos e artigos recreativos; Comércio atacadista de suprimentos para informática; Comércio atacadista de materiais de construção em geral; Comércio atacadista de bolsas, malas e artigos de viagem; Comércio atacadista de medicamentos e drogas de uso humano; Comércio atacadista de instrumentos e materiais para uso médico, cirúrgico, hospitalar e de laboratórios; Comércio atacadista de próteses e artigos de ortopedia; Comércio atacadista de produtos odontológicos; Comércio atacadista de aparelhos eletrônicos e de uso pessoal e domésticos; Comércio atacadista de bicicletas, triciclos e outros veículos recreativos; Comércio atacadista de móveis e artigos de colchoaria; Comércio atacadista de artigos de tapeçaria, persianas e cortinas; Comércio atacadista de lustres, luminárias e abajures; Comércio atacadista de máquinas e equipamentos para uso industrial; Comércio atacadista de produtos de higiene, limpeza e conservação domiciliar, com atividade de fracionamento e acondicionamento associada; Comércio atacadista de tecidos; Comércio atacadista de artigos de cama, mesa e banho; Comércio atacadista de artigos de armário; Comércio atacadista de livros, jornais e outras publicações; Comércio varejista de artigos esportivos; Comércio varejista de plantas e flores naturais; Comércio atacadista de instrumentos musicais; Comércio atacadista de equipamentos elétricos de uso pessoal e doméstico; Comércio atacadista de calçados; Comércio atacadista de artigos do vestuário e acessórios; Comércio atacadista de roupas e acessórios para uso profissional, de segurança do trabalho e uniforme escolares e Recarga de cartuchos para equipamentos de informática

Capital: R\$ 157.600,00

(CENTO E CINQUENTA E SETE MIL E SEISCENTOS REAIS)

Microempresa ou Empresa de Pequeno Porte (Lei nº 123/2006)

Prazo de Duração

Capital Integralizado: R\$ 157.600,00

(CENTO E CINQUENTA E SETE MIL E SEISCENTOS REAIS)

Microempresa

Indeterminado

Titular

Nome/CPF

ODILIO MAIDANA NETO  
121.267.029-95

Administrador

Sim

Início do Mandato

12/01/2018

Término do Mandato

XXXXXXXXXX

Último Arquivamento

Data: 26/07/2018

Número: 20183003160

Situação

REGISTRO ATIVO

Ato: ALTERAÇÃO

Evento (s): ALTERAÇÃO DE DADOS E DE NOME EMPRESARIAL  
ENQUADRAMENTO DE MICROEMPRESA  
TRANSFORMAÇÃO

Status

XXXXXXXXXXXXXXXXXXXX

19/319071-0

CURITIBA - PR, 29 de maio de 2019

LEANDRO MARCOS RAYSEL BISCAIA  
SECRETARIO GERAL







REPÚBLICA FEDERATIVA DO BRASIL  
**PODER JUDICIÁRIO - ESTADO DO PARANÁ**  
**OFÍCIO DE REGISTRO DE DISTRIBUIÇÃO E ANEXOS**  
**COMARCA DE UNIÃO DA VITÓRIA - PR**  
 R. Marechal Floriano Peixoto - Fórum Desembargador Paula Xavier Filho  
 União da Vitória - PR - CEP 84600 000 Fone: 42 3523 1431  
 Luciane Hoepfner- Oficial do Registro de Distribuição Designada

## CERTIDÃO NEGATIVA

Certifico a pedido verbal da parte interessada, que revendo os livros de:  
 Distribuição Cível ( adendo 1C do CNCJGJ-PR ) Distribuição de Cartas Precatórias, Rogatórias  
 e de ordem para a Vara Cível (adendo 3C do CNCJGJ-PR) (1 livro para a Vara Cível, 1 livro  
 para a Vara Criminal e 1 livro para a Vara de Infância e Juventude, família e anexos ) desta  
 comarca, neles **nada** consta de **Ação de Falência, Concordata e/ou Recuperação Judicial e**  
**Extrajudicial** contra: **OM3 REPRESENTAÇÕES COMERCIAIS EIRELI, CNPJ Nº**  
**22.192.121/0001-15.**

Até a presente data e os últimos 10 anos que o antecederam.

Obs. São livros do Distribuidor no âmbito judicial e não foram objetos de pesquisa e certificação:  
 Distribuição Criminal ( adendo 2C do CNCJGJ-PR)  
 Distribuição de Família Infância e Juventude ( adendo 5 C do CNCJGJ-PR )  
 Distribuição Juizado Especial Criminal ( adendo 14 C do CNCJGJ-PR )  
 Distribuição de Cartas Precatórias, Rogatórias e de ordem para a Vara Criminal e Vara de Família(adendo 3C do  
 CNCJGJ-PR) - (1 livro para a Vara Cível, 1 livro para a Vara Criminal e 1 livro para a Vara de Infância e  
 Juventude, família e anexos) Distribuição de Executivos Fiscais (adendo 4 C do CNCJGJ-PR)  
 Distribuição Juizado Especial Cível (adendo 13 C do CNCJGJ-PR)

O referido é verdade e dou fé. Dada e passada nesta cidade e comarca de  
 União da Vitória, Estado do Paraná, aos trinta e um dias do mês de maio de Dois Mil e  
 Dezenove.

Eu, distribuidor público que digitei e subscrevi, dou fé e assino.

União da Vitória, 31 de maio de 2019.

*Luciane Hoepfner*  
 Distribuidora Judicial Designada

Cota: 155,10vres.



OFÍCIO DE REGISTRO DE DISTRIBUIÇÃO  
 Comarca de União da Vitória, Paraná,  
 Juizado e Dependência Pública de  
 Comarca de União da Vitória - PR  
**Luciane Hoepfner**  
 Oficial do Registro de  
 Distribuição Judicial Designada





# REPRESENTAÇÕES COMERCIAIS EIRELI - ME

CNPJ N° 22.192.121/0001-15 - Insc. Est. n°  
Rua Santos Dumont, 444, Capão Bonito - Fone 42-35521625  
CEP 84660-000 - GENERAL CARNEIRO - PR  
[om3representacoes@outlook.com](mailto:om3representacoes@outlook.com)

PROCESSO LICITATORIO N° 112/2019 - MULTIIDENTIDADE  
PREGÃO PRESENCIAL 082/2019  
OBJETO: AQUISIÇÃO DE EQUIPAMENTOS DE INFORMÁTICA

## DECLARAÇÃO FIRMANDO O CUMPRIMENTO AOS REQUISITOS DE HABILITAÇÃO

DECLARAMOS para fins de participação no procedimento licitatório - PREGÃO n.º 082/2019, que esta empresa atende plenamente os requisitos necessários à habilitação, possuindo toda a documentação comprobatória exigida no item 06 do edital convocatório ✓

General Carneiro - Pr, 15 de julho de 2019.

  
ODILIO MAIDANA NETO  
Proprietario  
Rg. 14.064.069-1/SSP/PR  
CPF 121.267.029-95

OM3 REPRESENTAÇÕES  
COMERCIAIS EIRELI-ME  
22.192.121/0001-15  
AV. GETÚLIO VARGAS, 293 - CENTRO  
FONE: 42 3552 1625  
CEP 84660-000 - GENERAL CARNEIRO-PR  
[om3representacoes@outlook.com](mailto:om3representacoes@outlook.com)





VÁLIDA EM TODO O TERRITÓRIO NACIONAL

REGISTRO GERAL: **3.620.379** DATA DE EXPEDIÇÃO: **05/SET/2013**

NOME: **LUCIANO PILATI**

FILIAÇÃO: **LUIZ PILATI SOBRINHO  
ADELINA MABIERO PILATI**

NATURALIDADE: **OURO SC** DATA DE NASCIMENTO: **15/JUN/1978**

DOC ORIGEM: **CERT. NASC. 242 LV A-1 FL 57  
CART. OURO - CAPINZAL SC**

CPF: **021.948.939-46**

**JOSÉ AUGUSTO DA LUZ KOERICH**  
Perito Criminal  
Diretor do Instituto de Identificação-IGP/SC

**CAMPOS NOVOS - SC** MATRÍCULA DO DIRETOR  
LEI Nº 7.116 DE 29/08/83



*[Handwritten blue scribbles and lines]*



ESTADO DE SANTA CATARINA  
SECRETARIA DE ESTADO DA SEGURANÇA PÚBLICA  
INSTITUTO GERAL DE POLÍCIA  
INSTITUTO DE IDENTIFICAÇÃO

REPÚBLICA FEDERATIVA DO BRASIL

CARTEIRA DE IDENTIDADE

ASSINATURA DO TITULAR: *Luciano Pilati*

POLEGAR DIREITO

*[Portrait photo and fingerprint of Luciano Pilati]*



**CERTIDÃO SIMPLIFICADA**

Certificamos que as informações abaixo constam dos documentos arquivados nesta Junta Comercial e são vigentes na data da sua expedição.

<b>Nome Empresarial</b> MAXI MÓVEIS E PAPELARIA LTDA			
<b>Natureza Jurídica:</b> SOCIEDADE EMPRESÁRIA LIMITADA			
<b>Número de Identificação do Registro de Empresas - NIRE (Sede)</b> 42 2 0538939-7	<b>CNPJ</b> 23.518.341/0001-59	<b>Data de Arquivamento do Ato Constitutivo</b> 22/10/2015	<b>Data de Início de Atividade</b> 19/10/2015
<b>Endereço Completo (Logradouro, Nº e Complemento, Bairro, Cidade, UF, CEP)</b> RUA NILO PECANHA, 163- SALA 03, CENTRO, HERVAL D'OESTE, SC, 89.610-000			
<b>Objeto Social</b> COMÉRCIO VAREJISTA DE ARTIGOS DE PAPELARIA, EQUIPAMENTOS E SUPRIMENTOS DE INFORMÁTICA, MÓVEIS PARA ESCRITÓRIO E RESIDENCIAL, ELETRODOMÉSTICOS, EQUIPAMENTOS DE ÁUDIO E VÍDEO, ARTIGOS DO VESTUÁRIO E ACESSÓRIOS, FERRAGENS E FERRAMENTAS, PRODUTOS DE LIMPEZA, ARTIGOS DE ARMARINHO, ARTIGOS DE TAPEÇARIA, CORTINAS E PERSIANAS, ARTIGOS DE CAMA, MESA E BANHO, BRINQUEDOS E ARTIGOS RECREATIVOS, UTENSÍLIOS DOMÉSTICOS, EQUIPAMENTOS DE SEGURANÇA-EPI, MATERIAIS GRÁFICOS, E MATERIAIS ESPORTIVOS, MATERIAIS HIDRÁULICOS, LUMINÁRIAS, MATERIAIS ELÉTRICOS PARA CONSTRUÇÃO, ARTIGOS DE HIGIENE PESSOAL, ARTIGOS DE ARTESANATO, MATERIAIS DE CONSTRUÇÃO EM GERAL, ALARMES ELETRÔNICOS, PRESTAÇÃO DE SERVIÇOS DE REPARAÇÃO, MANUTENÇÃO E INSTALAÇÃO DE COMPUTADORES E EQUIPAMENTOS PERIFÉRICOS, EQUIPAMENTOS DE ÁUDIO, VÍDEO E ELETRODOMÉSTICOS, MÁQUINAS E FERRAMENTAS ELÉTRICAS MANUAIS, ALARMES CONTRA ROUBO, CABOS ELÉTRICOS, INFORMÁTICA E DE COMUNICAÇÃO EM EDIFÍCIOS, LOCAÇÃO DE IMPRESSORAS E COPIADORAS E MONITORAMENTO DE SISTEMAS ELETRÔNICOS.			
<b>Capital: R\$</b> 30.000,00 (TRINTA MIL REAIS)		<b>Microempresa ou Empresa de Pequeno Porte (Lei nº 123/2006)</b>  Microempresa	<b>Prazo de Duração</b>  Indeterminado
<b>Capital Integralizado: R\$</b> 30.000,00 (TRINTA MIL REAIS)			
<b>Sócios/Participação no Capital/Espécie de Sócio/Administrador/Término do Mandato</b>			
<b>Nome/CPF ou CNPJ</b>	<b>Participação no capital(R\$)</b>	<b>Espécie de Sócio</b>	<b>Administrador</b>
LUCIANO PILATTI 021.948.939-46	29.700,00	SOCIO	Administrador
ADELINA MASIERO PILATTI 769.771.969-04	300,00	SOCIO	
			<b>Término do Mandato</b> XXXXXXXXXX
			XXXXXXXXXX
<b>Último Arquivamento</b> Data: 10/01/2018 Ato: ALTERAÇÃO Evento(s): ALTERACAO DE DADOS (EXCETO NOME EMPRESARIAL) CONSOLIDACAO DE CONTRATO/ESTATUTO			<b>Situação</b> REGISTRO ATIVO
			<b>Status</b> XXXXXXXXXXXXXX



Florianópolis - SC, sexta-feira, 14 de junho de 2019

*[Handwritten Signature]*

Eu,  
Conferi e assino.

RI ASCO BORGES BARCELOS  
 Certisign - Autoridade Certificadora  
 Certificado pelo Instituto Nacional de Tecnologia de Informática

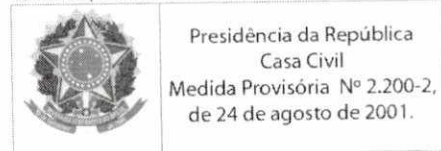

Documento Assinado Digitalmente 14/06/2019  
 Junta Comercial de Santa Catarina  
 CNPJ: 83.565.648.0001-32  
 Você deve instalar o certificado da JUCESC  
 www.jucesc.sc.gov.br/certificado



**PODER JUDICIÁRIO**  
**TRIBUNAL DE JUSTIÇA DO ESTADO DE SANTA CATARINA**  
Comarca de Herval d'Oeste

**CERTIDÃO**  
**FALÊNCIA, CONCORDATA E RECUPERAÇÃO JUDICIAL**

CERTIDÃO Nº: 6612863

FOLHA: 1/1

À vista dos registros cíveis constantes nos sistemas de informática do Poder Judiciário do Estado de Santa Catarina da Comarca de Herval d'Oeste, com distribuição anterior à data de 03/07/2019, verificou-se NADA CONSTAR em nome de:

**MAXI MÓVEIS E PAPELARIA LTDA, portador do CNPJ: 23.518.341/0001-59. \*\*\*\*\***

## OBSERVAÇÕES:

- a) para a emissão desta certidão, foram considerados os normativos do Conselho Nacional de Justiça;
- b) os dados informados são de responsabilidade do solicitante e devem ser conferidos pelo interessado e/ou destinatário;
- c) a autenticidade deste documento poderá ser confirmada no endereço eletrônico <http://www.tjsc.jus.br/portal>, opção Certidões/Conferência de Certidão;
- d) para a Comarca da Capital, a pesquisa abrange os feitos em andamento do Foro Central, Eduardo Luz, Norte da Ilha, Fórum Bancário e Distrital do Continente;
- e) certidão é expedida em consonância com a Lei nº 11.101/2005, com a inclusão das classes extrajudiciais: 128 - Recuperação Extrajudicial e 20331 - Homologação de Recuperação Extrajudicial.

ATENÇÃO: A presente certidão é válida desde que apresentada juntamente com a respectiva certidão de registros cadastrados no sistema eproc, disponível através do endereço <https://certeproc1g.tjsc.jus.br>

Certifico finalmente que esta certidão é isenta de custas.

Esta certidão foi emitida pela internet e sua validade é de 60 dias.

Herval d'Oeste, quinta-feira, 4 de julho de 2019.

PEDIDO Nº:

9088667



Handwritten signatures and initials in blue ink, including a large signature at the top right and several smaller ones below it.

**CERTIDÃO FALÊNCIA, CONCORDATA E RECUPERAÇÃO JUDICIAL Nº: 35287**

À vista dos constantes **no sistema eproc** do Poder Judiciário de Santa Catarina, utilizando como parâmetro os dados informados pelo(a) requerente, NADA CONSTA distribuído em relação a:

**NOME: MAXI MÓVEIS E PAPELARIA LTDA**

CNPJ: 23.518.341/0001-59

Certidão emitida às 08:36 de 04/07/2019.

**OBSERVAÇÕES**

- 1) Esta certidão tem validade de 60 (sessenta) dias a contar da data da emissão.
- 2) Será negativa quando não houver feito em tramitação contra a pessoa a respeito da qual foi solicitada;
- 3) Certidão expedida em consonância com a Lei nº 11.101/2005, com a inclusão das classes extrajudiciais: 128 - Recuperação Extrajudicial e 20331 - Homologação de Recuperação Extrajudicial;
- 4) Foram considerados os normativos do CNJ;
- 5) Os dados informados são de responsabilidade do solicitante e devem ser conferidos pelo interessado e/ou destinatário;

**ATENÇÃO: A presente certidão é válida desde que apresentada juntamente com a respectiva certidão de registros cadastrados no sistema de automação da justiça - SAJ5, disponível através do endereço <https://esaj.tjsc.jus.br/sco/abrirCadastro.do>**





MAXI-MÓVEIS E PAPELARIA LTDA  
CNPJ 23.518.341/0001-59 - IE. 257.794.280  
RUA: NILO PEÇANHA 163, BAIRRO CENTRO  
HERVAL DOESTE- SC CEP. 89610-000 - FONE: 49-3522-8411  
Email: contato@maxipapelaria.com.br



## DECLARAÇÕES

À PREFEITURA MUNICIPAL DE PORTO UNIÃO - SC

PREGÃO PRESENCIAL Nº 82/2019

PROCESSO LICITATÓRIO Nº 112/2019

A empresa Maxi Móveis e Papelaria Ltda, inscrita no CNPJ 23.518.341/0001-59, sediada a rua: Nilo Peçanha, nº 163, na cidade de Herval Doeste-SC, por intermédio do seu representante legal Sr. Luciano Pilatti, portador da carteira de identidade nº 11/R 3.620.379, e do CPF nº 021.948.939-46:

- DECLARA que cumpre plenamente os requisitos de habilitação, conforme os documentos integrantes do envelope nº 02 – DOCUMENTOS DE HABILITAÇÃO exigidos no **PREGÃO PRESENCIAL Nº 82/2019, instaurado pela Pref. Mun. De Porto União**, em atendimento ao inciso VII, do artigo 4º, da Lei Federal nº. 10.520, de 17 de julho de 2002.

-Declara que não possui em seu quadro societário parlamentares de qualquer esfera do governo, bem como as pessoas mencionadas no art. 9º da Lei 8.666/93.

-Declara que não fomos declarados inidôneos para licitar ou contratar com o Poder Público, em qualquer de suas esferas – municipal, estadual ou federal.

-Declara que não estamos “Suspensos” ou “Impedidos” de licitar por nenhum órgão da Administração Pública.

-DECLARAMOS também que, para fins de participação no procedimento licitatório – **PREGÃO n.º 82/2019**, de que TODOS os documentos apresentados são legítimos e autênticos, estando sujeito as penalidades previstas no artigo 299 do Código Penal no caso de conteúdo falso.

-DECLARAMOS também que, para fins de participação no procedimento licitatório – **PREGÃO n.º 82/2019**, de que se VENCEDOR de itens/serviços no referido processo, SOMENTE efetuarei a entrega dos mesmos mediante o RECEBIMENTO DO RESPECTIVO EMPENHO, sob pena de não receber os valores dos itens/serviços entregues.

-Declara para fins do disposto do **pregão presencial nº 82/2019**, sob as sanções administrativas cabíveis e sob as penas da lei, que esta empresa, na presente data, é considerada: microempresa ou empresa de pequeno porte, nos termos do enquadramento previstos na lei complementar nº 123, de 14 de dezembro de 2006, cujos termos declaro conhecer na íntegra, estando apta, portanto, a exercer o direito de preferência como critério de desempate no procedimento licitatório realizado pelo **PREF. MUN. DE PORTO UNIÃO**.

-Declara ainda que a empresa está excluída das vedações constantes do 4º do artigo 3º da lei complementar nº 123 de 14 de dezembro de 2006.

DECLARA, para fins do disposto no inciso V, do art. 27, da Lei 8.666/93, acrescido pela Lei 9.854, de 27 de outubro de 1999, que não emprega menor de dezoito anos em trabalho noturno, perigoso ou insalubre e não emprega menor de dezesseis anos.

Ressalva: ( ) Emprega menor, a partir de quatorze anos, na condição de aprendiz

- Declara sob as penas da lei que, até a presente data, inexistem fatos impeditivos para a sua habilitação e que não existem quaisquer fatos impeditivos de sua habilitação e que a mesma não foi declarada inidônea por Ato do Poder Público, ou que esteja temporariamente impedida de licitar, contratar ou transacionar com a Administração Pública Federal, Estadual, Municipal e do Distrito Federal ou quaisquer de seus órgãos descentralizados, podendo participar do **Pregão Presencial 82/2019**, ciente da obrigatoriedade de declarar ocorrências posteriores.

-Declara, sob as penas da Lei que, nos termos do §6º, do artigo 27, da Lei nº 6.544, de 22 de novembro de 1989, a **MAXI MÓVEIS E PAPELARIA LTDA** encontra-se em situação regular perante o Ministério do Trabalho no que se refere à observância do disposto no inciso XXXIII, do artigo 7º, da Constituição Federal.

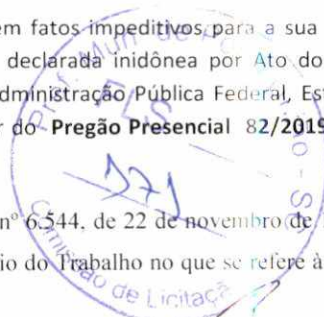

-DECLARA que não possui em seu quadro societário parlamentares de qualquer esfera do governo, bem como as pessoas mencionadas no art. 9º da Lei 8.666/93.

- Declara que os documentos que compõem o Edital foram colocados à disposição e tomou conhecimento de todas as informações e condições, dando concordância a todas as condições desta Licitação de Pregão, sem restrições de qualquer natureza e de que, vencedor desta Licitação, fornecerá o objeto desta licitação, pelo preço proposto e de acordo com as normas deste certame licitatório.

- Declara, para fins de habilitação no Edital de Licitação **do Pregão Presencial 82/2019** que nenhum de seus diretores, gerentes, sócios e empregados são servidores ou dirigentes do órgão licitante ou de qualquer órgão da Administração Pública Municipal.

**Observações gerais da proposta:**

-Declara que na proposta apresentada dos objetos da presente licitação, modalidade **Pregão n.º 82/2019**, acata todas as estipulações consignadas:

-DECLARA que possui condições de disponibilizar os itens, em boas condições, conforme a necessidade do Município.

-declara que os itens ofertados atendem a todas as especificações descritas no edital e seus anexos;

- No preço cotado já estão incluídas eventuais vantagens e/ou abatimentos, impostos, taxas e encargos sociais, obrigações trabalhistas, previdenciárias, fiscais e comerciais, assim como despesas com transportes e deslocamentos e outras quaisquer que incidam sobre a contratação.

- Declara que o instrumento será assinado pelo Sr. LUCIANO PILATTI, administrador, portador da Carteira de Identidade nº 3.620.379 e CPF nº 021.948.939-46, residente e domiciliado na Rua Getulio Vargas, nº 1365, bairro Centro, CEP 89.600-000, cidade de Joaçaba, Estado de Santa Catarina, BR.

- Dados bancários: BANCO DO BRASIL , AG 0137-6, CONTA CORRENTE: 29.375-X.

-Validade da proposta 60 dias da data limite para entrega dos envelopes;

-Prazo de entrega: conforme edital.

-Condição de pagamento: conforme edital

-local de entrega: conforme edital.

-Garantia dos produtos conforme edital.

PRAZO DE VALIDADE DA ATA: Conforme edital.

**Dados da empresa:**

MAXI MÓVEIS E PAPELARIA LTDA

CNPJ 23.518.341/0001-47 - IE. 257.794.280

RUA: NILO PEÇANHA Nº163, BAIRRO CENTRO

HERVAL DOESTE- SC CEP. 89610-000 - FONE: 49-3522-8411 – 3554-4453

Email: [contato@maxipapelaria.com.br](mailto:contato@maxipapelaria.com.br)

Pessoa de contato e responsável: Luciano Pilatti RG 11R/3.620.379 CPF: 021.948.939-46

Herval Doeste, 15 de julho de 2019.



Luciano Pilatti - CPF 021.948.939-46 – Sócio administrador





REPÚBLICA FEDERATIVA DO BRASIL  
 COMISSÃO NACIONAL DE EMISSÃO DE TÍTULOS E VALORES MOBILIÁRIOS

JEAN CARLO FERIN ZUCCHI

Doc. IDENTIDADE (CPF) EMISSORA  
 4885634 SSP SC

CPF DATA NASCIMENTO  
 061.080.219-42 25/04/1988

FILIAIS  
 WILSON ZUCCHI  
 MARILENE TEREZINHA  
 FERIN

PERMITEÇÃO ACQ. CAT. HAB. AS

Nº REGISTRO 0219255701 VALIDADE 08/02/2015 HABILITAÇÃO 12/04/2010

VALIDA EM TODO O TERRITÓRIO NACIONAL  
 1015068158

PROIBIDO PLASTIFICAR  
 1015068158

ASSINATURA DO PORTADOR

LOCAL DATA DE EMISSÃO  
 CONCORDIA, SC 11/02/2015

89361567104  
 SC105551504

ASSINATURA DO EMISSOR



Fz/10 ✓  
 - Grampificadas  
 - Faleiros  
 - Debonoed de que cupo 03  
 e tem el / selto 1





CERTIDÃO SIMPLIFICADA

Certificamos que as informações abaixo constam dos documentos arquivados nesta Junta Comercial e são vigentes na data da sua expedição.

<b>Nome Empresarial:</b> TECHNO SOLUÇÕES EIRELI			
<b>Natureza Jurídica:</b> EMPRESA INDIVIDUAL DE RESPONSABILIDADE LTDA			
<b>Número de Identificação do Registro de Empresas - NIRE (Sede)</b> 42 6 0030666-1	<b>CNPJ</b> 27.499.665/0001-48	<b>Data de Arquivamento do Ato Constitutivo</b> 10/04/2017	<b>Data de Início de Atividade</b> 10/04/2017
<b>Endereço Completo (Logradouro, N° e Complemento, Bairro, Cidade, UF, CEP)</b> RUA ABRAMO EBERLE, 136-SALA 01, CENTRO, CONCÓRDIA, SC, 89.700-204			
<b>Objeto Social</b> COMÉRCIO VAREJISTA ESPECIALIZADO DE EQUIPAMENTOS E SUPRIMENTOS DE INFORMÁTICA; COMÉRCIO VAREJISTA DE EQUIPAMENTOS PARA ESCRITÓRIO; COMÉRCIO VAREJISTA DE MATERIAL ELÉTRICO; COMÉRCIO VAREJISTA DE MÓVEIS; COMÉRCIO VAREJISTA ESPECIALIZADO DE ELETRODOMÉSTICOS E EQUIPAMENTOS DE ÁUDIO E VÍDEO; COMÉRCIO VAREJISTA ESPECIALIZADO DE EQUIPAMENTOS DE TELEFONIA E COMUNICAÇÃO; REPARAÇÃO E MANUTENÇÃO DE COMPUTADORES E DE EQUIPAMENTOS PERIFÉRICOS; SERVIÇOS DE ENGENHARIA; FABRICAÇÃO DE EQUIPAMENTOS DE INFORMÁTICA.			
<b>Capital: R\$</b> 100.000,00 (CEM MIL REAIS)	<b>Capital Integralizado: R\$</b> 100.000,00 (CEM MIL REAIS)	<b>Microempresa ou Empresa de Pequeno Porte (Lei nº 123/2006)</b>  Empresa de pequeno porte	<b>Prazo de Duração</b>  Indeterminado
<b>Titular</b> <b>Nome/CPF</b> JEAN CARLO PERIN ZUCCHI 061.080.219-42	<b>Administrador</b> sim	<b>Início do Mandato</b> 10/04/2017	<b>Término do Mandato</b> XXXXXXXXXX
<b>Administrador Nomeado/Término do Mandato</b> <b>Nome/CPF</b> JEAN CARLO PERIN ZUCCHI 061.080.219-42		<b>Término do Mandato</b> XXXXXXXXXX	
<b>Último Arquivamento</b> Data: 31/01/2019 Ato: REENQUADRAMENTO DE MICROEMPRESA COMO EMPRESA DE PEQUENO PORTE Evento(s): REENQUADRAMENTO DE MICROEMPRESA COMO EMPRESA DE PEQUENO PORTE		<b>Situação</b> REGISTRO ATIVO <b>Status</b> XXXXXXXXXXXXXX	
Número: 20197253415			

Florianópolis - SC, segunda-feira, 8 de julho de 2019



Eu,  
Conferi e assino.

**BLASCO BORGES BARCELLOS**  
Certisign - Autoridade Certificadora  
Certificado pelo Instituto Nacional de Tecnologia de Informática



Presidência da República  
Casa Civil  
Medida Provisória Nº 2.200-2,  
de 24 de agosto de 2001.

Documento Assinado Digitalmente 08/07/2019  
Junta Comercial de Santa Catarina  
CNPJ 83.565.648.0001-32

Você deve instalar o certificado da JUCESC  
[www.jucesc.sc.gov.br/certificado](http://www.jucesc.sc.gov.br/certificado)



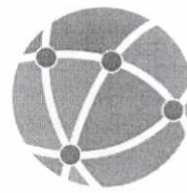

EDITAL DE PREGÃO PRESENCIAL Nº 82/2019

DECLARAÇÕES

A empresa **TECHNO SOLUÇÕES EIRELLI-ME**, inscrita no CNPJ nº 27.499.665/0001-48, situada na Rua Abramo Eberle, nº 136, sala 01, centro de Concórdia/SC, por intermédio de seu Sócio Administrador o Sr. **JEAN CARLO PERIN ZUCCHI**, portador da Carteira de Identidade nº 4.885.634, e CPF sob nº 061.080.219-42, brasileiro, solteiro, empresário, situado na Rua Guilherme Borille, 391, Bairro São Miguel, Concórdia/SC, **DECLARA:**

Sob as penas da Lei, conhecer e aceitar as condições constantes deste Pregão e seus anexos, e que atendemos plenamente aos **requisitos necessários para habilitação** e proposta e declaramos que cumprimos plenamente os requisitos de habilitação, nos termos do art. 4º, inciso VII, da Lei n.º 10.520, de 17/07/2002.

Que, nos termos da Lei nº 9.317, de 05/12/1996, e da Lei nº 9.841, de 05/10/1999, se constitui **Empresa de Pequeno Porte** e que é nesta condição que concorre na presente licitação, devendo, portanto, ser nela assim considerada para todos os efeitos legais, com a ressalva expressa no art. 88 da Lei Complementar nº 123/2006.

Sob as penas da lei, que não está impedida de participar de licitação em qualquer órgão ou entidade da Administração Pública, direta ou indireta, federal, estadual ou municipal, e que até a presente data **inexistem fatos supervenientes impeditivos** para sua habilitação no presente processo licitatório, ciente da obrigatoriedade de declarar ocorrências posteriores, bem com que não pesa contra si **declaração de idoneidade**, expedida em face de execução total ou parcial de contratos com outros entes públicos, nos termos do artigo 87, inciso IV e artigo 88, inciso III da Lei 8.666/93, em atendimento ao artigo 97 da referida Lei.

Para os fins de direito, na qualidade de licitante do procedimento licitatório na modalidade de Pregão Presencial, sob nº. 02/2015, em cumprimento ao inciso XXXIII, **do artigo 7º** da Constituição Federal de que não possuímos em nosso quadro funcional pessoas menores de 18 (dezoito) anos em trabalho noturno, perigoso ou insalubre e, de menores de 16 (dezesseis) anos em qualquer trabalho, salvo na condição de aprendiz, a partir dos 14 (quatorze) anos.

**Aceita todas as condições inseridas no edital**, de que tomou conhecimento de todas as informações e condições legais para o cumprimento das obrigações do objeto;

Para fins de habilitação no Edital de Licitação do Pregão Presencial, **que nenhum de seus diretores, gerentes, sócios e empregados** são servidores ou dirigentes do órgão licitante ou de qualquer órgão da Administração Pública Municipal.

Concórdia, 12 de julho 2019.

  
Jean Carlo Perin Zucchi  
Sócio Administrador  
RG: 4.885.634  
CPF: 061.080.219-42

27 499 665 / 0001 - 48

TECHNO SOLUÇÕES EIRELI

RUA ABRAMO EBERLE, 136 - SALA 01  
CENTRO - CEP 89 700-204

CONCÓRDIA - SC





## EDITAL DE PREGÃO PRESENCIAL Nº 082/2019

### DECLARAÇÕES

A empresa **TECHNO SOLUÇÕES EIRELLI-ME**, inscrita no CNPJ nº 27.499.665/0001-48, situada na Rua Abramo Eberle, nº 136, sala 01, centro de Concórdia/SC, por intermédio de seu Sócio Administrador o Sr. **JEAN CARLO PERIN ZUCCHI**, portador da Carteira de Identidade nº 4.885.634, e CPF sob nº 061.080.219-42, brasileiro, solteiro, empresário, situado na Rua Guilherme Borille, 391, Bairro São Miguel, Concórdia/SC, **DECLARA:**

Não possui em seu quadro societário parlamentares de qualquer esfera do governo, bem como as pessoas mencionadas no art. 9º da Lei 8.666/93.

Não fomos declarados inidôneos para licitar ou contratar com o Poder Público, em qualquer de suas esferas  
– municipal, estadual ou federal;

Não estamos "Suspendos" ou "Impedidos" de licitar por nenhum órgão da Administração Pública.

Não emprega menor de dezoito anos em trabalho noturno, perigoso ou insalubre e não emprega menor de dezesseis anos, em cumprimento do disposto no inciso XXXIII do artigo 7º da Constituição Federal, sob penas da Lei.

DECLARAMOS também que, para fins de participação no procedimento licitatório – PREGÃO n.º082/2019 de que TODOS os documentos apresentados são legítimos e autênticos, estando sujeito as penalidades previstas no artigo 299 do Código Penal no caso de conteúdo falso.

DECLARAMOS também que, para fins de participação no procedimento licitatório – PREGÃO n.º 082/2019, de que se VENCEDOR de itens/serviços no referido processo, SOMENTE efetuarei a entrega dos mesmos mediante o RECEBIMENTO DO RESPECTIVO EMPENHO, sob pena de não receber os valores dos itens/serviços entrega.

De que não possui em seu quadro societário parlamentares de qualquer esfera do governo, bem como as pessoas mencionadas no art. 9º da Lei 8.666/93 (conforme recomendação do Ministério Público do Estado de Santa Catarina nos autos do Inquérito Civil nº 06.2016.00000305-9.

Concórdia, 12 de julho 2019.

Jean Carlo Perin Zucchi  
Sócio Administrador  
RG: 4.885.634  
CPF: 061.080.219-42

27 499 665 / 0001 - 48

TECHNO SOLUÇÕES EIRELI

RUA ABRAMO EBERLE, 136-SALA 01  
CENTRO - CEP 89 700-204

CONCÓRDIA-SC

FLS

Setor de Licitações

Email: jean@technosolucoes.net – (49) 3444-9676 – (49) 9974-7866





**ATO DE ALTERAÇÃO Nº 1 DA  
TECHNO SOLUÇÕES EIRELI  
CNPJ nº 27.499.665/0001-48**

**JEAN CARLO PERIN ZUCCHI** nacionalidade brasileira, nascido em 25/04/1988, solteiro, empresário, CPF nº 061.080.219-42, carteira de identidade nº 4885634, órgão expedidor SESPDC - SC, residente e domiciliado(a) no(a) Rua Guilherme Borille, 391, São Miguel, Concórdia, SC, CEP 89711012, BRASIL.

Titular da Empresa Individual de Responsabilidade Limitada de nome **TECHNO SOLUÇÕES EIRELI**, registrada nesta Junta Comercial do Estado de Santa Catarina, sob NIRE nº 42600306661, com sede Rua Abramo Eberle, 136, Sala 01, Centro Concórdia, SC, CEP 89.700-204, devidamente inscrita no Cadastro Nacional de Pessoa Jurídica/MF sob o nº 27.499.665/0001-48, delibera e ajusta a presente alteração, nos termos da Lei nº 10.406/ 2002, mediante as condições estabelecidas nas cláusulas seguintes:

**OBJETO**

**CLÁUSULA PRIMEIRA.** A empresa passa a ter o seguinte objeto: COMÉRCIO VAREJISTA ESPECIALIZADO DE EQUIPAMENTOS E SUPRIMENTOS DE INFORMÁTICA; COMÉRCIO VAREJISTA DE EQUIPAMENTOS PARA ESCRITÓRIO; COMÉRCIO VAREJISTA DE MATERIAL ELÉTRICO; COMÉRCIO VAREJISTA DE MÓVEIS; COMÉRCIO VAREJISTA ESPECIALIZADO DE ELETRODOMÉSTICOS E EQUIPAMENTOS DE ÁUDIO E VÍDEO; COMÉRCIO VAREJISTA ESPECIALIZADO DE EQUIPAMENTOS DE TELEFONIA E COMUNICAÇÃO; REPARAÇÃO E MANUTENÇÃO DE COMPUTADORES E DE EQUIPAMENTOS PERIFÉRICOS; SERVIÇOS DE ENGENHARIA; FABRICAÇÃO DE EQUIPAMENTOS DE INFORMÁTICA.

**Em face das alterações acima, consolida-se o ato constitutivo, nos termos da Lei nº 10.406/2002, mediante as condições e cláusulas seguintes:**

**Cláusula Primeira:** A empresa gira sob o nome empresarial **TECHNO SOLUÇÕES EIRELI**.

**Cláusula Segunda:** A empresa tem sede na RUA ABRAMO EBERLE, 136, SALA 01, CENTRO, CONCORDIA, SC, CEP 89.700-204.

**Cláusula Terceira:** A empresa pode, a qualquer tempo, abrir ou fechar filial ou outra dependência, mediante alteração do ato constitutivo.

**Cláusula Quarta:** A empresa tem por objetivo(s): COMÉRCIO VAREJISTA ESPECIALIZADO DE EQUIPAMENTOS E SUPRIMENTOS DE INFORMÁTICA; COMÉRCIO VAREJISTA DE EQUIPAMENTOS PARA ESCRITÓRIO; COMÉRCIO VAREJISTA DE MATERIAL ELÉTRICO; COMÉRCIO VAREJISTA DE MÓVEIS; COMÉRCIO VAREJISTA ESPECIALIZADO DE ELETRODOMÉSTICOS E EQUIPAMENTOS DE ÁUDIO E VÍDEO; COMÉRCIO VAREJISTA ESPECIALIZADO DE EQUIPAMENTOS DE TELEFONIA E COMUNICAÇÃO; REPARAÇÃO E MANUTENÇÃO

Req: 8180000330712

Junta Comercial do Estado de Santa Catarina  
Certifico o Registro em 05/04/2018  
Arquivamento 20189396709 Protocolo 189396709 de 04/04/2018  
Nome da empresa TECHNO SOLUÇÕES EIRELI NIRE 42600306661  
Este documento pode ser verificado em <http://regin.jucesc.sc.gov.br/autenticacaoDocumentos/autenticacao.aspx>  
Chancela 207936735159723  
Esta cópia foi autenticada digitalmente e assinada em 05/04/2018  
por Gerson Antonio Basso - Secretário-geral em exercício;

05/04/2018



DE COMPUTADORES E DE EQUIPAMENTOS PERIFÉRICOS; SERVIÇOS DE ENGENHARIA; FABRICAÇÃO DE EQUIPAMENTOS DE INFORMÁTICA.

**Cláusula Quinta:** A empresa iniciou suas atividades em 10 de abril de 2017 e seu prazo de duração será indeterminado.

**Cláusula Sexta:** A empresa tem o capital de R\$ 100.000,00 (Cem Mil Reais), totalmente subscrito e integralizado, em moeda corrente nacional, pelo titular.

**Cláusula Sétima:** A administração da empresa caberá ISOLADAMENTE a JEAN CARLO PERIN ZUCCHI, com poderes e atribuições de representação ativa e passiva, judicial e extrajudicialmente, podendo praticar todos os atos compreendidos no objeto, sempre de interesse da empresa, autorizado ouso do nome empresarial.

**Cláusula Oitava:** Ao término de cada exercício da empresa, em 31 de dezembro de cada ano, proceder-se-à a elaboração do inventário, do balanço patrimonial de resultado econômico, cabendo ao titular, os lucros ou perdas apurados.

**Cláusula Nona:** Falecendo ou interditado o titular, a empresa continuará sua atividade com os herdeiros ou sucessores. Não sendo possível ou inexistindo interesse destes, o valor de seus haveres será apurado e liquidado com base na situação patrimonial da empresa, à data da resolução, verificada em balanço especialmente levantado.

**Cláusula Décima:** O Administrador declara, sob as penas da lei, que não está impedido de exercer a administração da empresa, por lei especial ou em virtude de condenação criminal, ou por se encontrar sob os efeitos dela, a pena que vede, ainda que temporariamente, o acesso a cargos públicos, ou por crime falimentar, de prevaricação, peita ou suborno, concussão, peculato ou contra a economia popular, contra o sistema financeiro nacional, contra normas de defesa da concorrência, contra as relações de consumo, fé pública ou propriedade.

**Cláusula Décima Primeira:** O titular da empresa declara, sob as penas da lei, que não participa de outra empresa da mesma modalidade.

**Cláusula Única:** A empresa manterá engenheiro responsável pelas atividades de serviços de engenharia.

CONCORDIA, 03 de abril de 2018.

  
\_\_\_\_\_  
JEAN CARLO PERIN ZUCCHI  
CPF: 061.080.219-42

Req: 8180000330712

Junta Comercial do Estado de Santa Catarina  
Certifico o Registro em 05/04/2018  
Arquivamento 20189396709 Protocolo 189396709 de 04/04/2018  
Nome da empresa TECHNO SOLUÇÕES EIRELI NIRE 42600306661  
Este documento pode ser verificado em <http://regin.jucesc.sc.gov.br/autenticacaoDocumentos/autenticacao.aspx>  
Chancela 207936735159723  
Esta cópia foi autenticada digitalmente e assinada em 05/04/2018  
por Gerson Antonio Basso - Secretário-geral em exercício;

05/04/2018





**ESTADO DE SANTA CATARINA**  
**PREFEITURA MUNICIPAL DE PORTO UNIAO**

CNPJ: 83.102.541/0001-58 Telefone:  
 RUA PADRE ANCHIETA, 126  
 C.E.P.: 89400-000 - Porto União

**PREGÃO PRESENCIAL**

Nº.: 82/2019 - PR

Processo Administrativo: 0/0  
 Processo Licitatório: 112/2019  
 Data do Processo: 01/07/2019

Folha: 1/14

Fornecedor: **VIA NOVITA LTDA - ME**  
 Endereço: Rua Francisco Timoteo de Simas - Bairro: Uberaba  
 Cidade: CURITIBA UF: PR CEP: 81570-270  
 CNPJ: 04.447.180/0001-05 Inscrição Estadual: 90612218-99  
 Telefone: 30584748 Enquadrado como MPE:Não MPE Local/Regional:Não

Item	Quantidade	Unid.	Especificação do Material	Preço Máximo	Marca	Descto.	Preço Unitário	Preço Total
1	30,00	UN	Computador : - PLACA MÃE :Suporta 6a/7a geração de processadores, Chipset H110, Memória 2 x DIMM DDR 4 máximo de 32GB 2400/2133 MHz, Processador Gráfico Integrado -1 x PCIe 3.0/2.0 (modo x16) -2 x PCIe 2.0 x1 -1 x PCI 4 x Porta(s) SATA 6Gb/s 1 x Gigabit LAN 1 x PS/2 teclado (roxo) 1 x PS/2 mouse (verde) 1 x saída(s) D-Sub 1 x HDMI 1 x porta(s) LAN (RJ45) 4 x porta(s) USB 2.0 3 x conector(es) de áudio 2 x porta(s) USB 3.0 (azul) 1 x porta(s) COM Painel Interno 1 x porta(s) USB 3.1 Gen 1 (até 5Gbps) com suporte a 2 portas USB 3.1 Gen 1 adicionais 1 x porta(s) USB 2.0, com suporte a 2 porta(s) USB 2.0 adicionais 1 x conectores(s) para porta COM 1 x conector(es) de ventoinha do processador (1 x 4 -pin) 4 x conector(es) SATA 6Gb/s 1 x conector(es) de ventoinha do chassi (1 x 4 -pin) 1 x conector(es) de força EATX de 24 pinos 1 x conector(es) de força ATX 12V de 4 pinos 1 x conector(es) de áudio para o painel frontal (AAFP) 1 x painel(s) do sistema 1 x header LPT 1 x conector interno para auto-falante 1 x Chassis Intrusion connector(s) 1 x 14-1 pin TPM conector BIOS 128 Mb Flash ROM, UEFI AMI BIOS, PnP, DMI2.0, WfM2.0, SM BIOS 3.0, ACPI 5.0, Multi-language BIOS, ASUS EZ Flash 3, ASUS CrashFree BIOS 3, My Favorites, Quick Note, Last Modified log, F12 PrintScreen, F3 Shortcut functions and ASUS DRAM SPD (Serial Presence Detect) memory information, F11 EZ Tuning Wizard, F6 Qfan Control Modelo mATX 24.4 cm por 18.2 cm (9.6 polegadas por 7.2 polegadas) Sistema operacional suportado Windows 7 32bit/64bit Windows® 10 64bit Windows® 8.1 64bit PROCESSADOR: * Compatível com a placa mãe descrita acima; Número de núcleos 2 N° de threads 2 Frequência baseada em processador 3.20 GHz Velocidade do barramento 8 GT/s DMI3 TDP 54 W Cache 2 MB SmartCache Tipos de memória DDR4-2400 N° máximo de canais de memória 2 Suporte para DirectX® 12 MEMÓRIA RAM: Memória 8 gb Ddr4 2400mhz /1x8	2.290,00	NOVITA	0,0000	2.287,00	68.610,00



CURITIBA, 12 de Julho de 2019

*[Handwritten Signature]*  
 Erlon Machado Ferreira  
 Sócio / Gerente

**ESTADO DE SANTA CATARINA**  
**PREFEITURA MUNICIPAL DE PORTO UNIAO**

CNPJ: 83.102.541/0001-58      Telefone:  
RUA PADRE ANCHIETA, 126  
C.E.P.: 89400-000      - Porto União

**PREGÃO PRESENCIAL**

**Nº.: 82/2019 - PR**

Processo Administrativo: 0/0  
Processo Licitatório: 112/2019  
Data do Processo: 01/07/2019

Folha: 2/14

Fornecedor: **VIA NOVITA LTDA - ME**  
Endereço: Rua Francisco Timoteo de Simas - Bairro: Uberaba  
Cidade: CURITIBA UF: PR CEP: 81570-270  
CNPJ: 04.447.180/0001-05      Inscrição Estadual: 90612218-99  
Telefone: 30584748      Enquadrado como MPE:Não      MPE Local/Regional:Não

Item	Quantidade	Unid.	Especificação do Material	Preço Máximo	Marca	Descto.	Preço Unitário	Preço Total
2	25,00	UN	Monitor 19,5" LED 16:9 Widescreen Contraste 5.000.000:1 Brilho 200 cd/m <sup>2</sup> Resolução Máxima 1366 x 768 Conector de entrada D-Sub (RGB) Consumo 20W (Típico)	550,00	LG	0,0000	548,00	13.700,00
3	35,00	UN	NOBREAK 600VA Tomadas 6 Bateria 1x7Ah Selada 12 V Tipo de bateria Selada VRLA, chumbo-ácida, livre de manutenção e à prova de vazamento Autonomia 25 min (1 microcomputador) Tensão de entrada nominal 120V/ 220V* Bivolt Automático Forma de onda Semi - Senoidal Estágios de regulação 2 Potência nominal (VA/W) 600VA/ 250W Porta-fusível de proteção AC com unidade reserva Gabinete antichama metálico com pintura epóxi Auto teste para verificação das condições iniciais do Equipamento Nobreak microprocessado com memória flash interna Tecnologia Line Interactive com forma de onda semisenoidal Tecnologia SMD que garante alta confiabilidade e qualidade aos Nobreaks	390,00	NHS	0,0000	549,00	19.215,00
4	15,00	UN	Bateria Lithium para Placa Mãe CR2032 3v - Cartela com 5 Unidades	25,00		0,0000	0,00	0,00
5	2,00	UN	Auto Transformador 1050VA Monofásico Bivolt Entrada 127Vac ou 220Vac Saída 220Vac ou 127Vac Potência de 1050VA ~ 700 Watts	150,00		0,0000	0,00	0,00
6	10,00	UN	Extensão elétrica Tripolar Corrente máxima: 10A Tensão máxima: 250V~ Seleção Nominal: 0,75 mm <sup>2</sup> Voltagem: Bivolt 3 tomadas Tripolar Comprimento do Cabo: 10 Metros Cor: preto Potência máxima: 127W em 127 V / 2200 W em 220V e 220V/2200W De acordo com as novas normas do INMETRO	60,00		0,0000	0,00	0,00

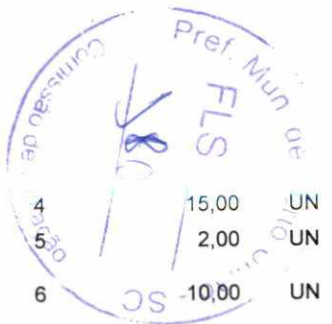

CURITIBA, 12 de Julho de 2019

Erlon Machado Ferreira  
Sócio / Gerente



TECHNO SOLUÇÕES EIRELI

CNPJ: 27.499.665/0001-48

Rua Abramo Eberle, 136, sala 01 - Centro - CEP 89700-204

Concórdia - Santa Catarina

Email: jean@technosolucoes.net

(49) 3444-9676 | 49 9 9974-7866

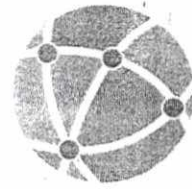

Techno  
Soluções

**PREFEITURA DE PORTO UNIÃO / SC**  
**PREGÃO PRESENCIAL Nº 082/2019**  
**ENVELOPE Nº 01 - PROPOSTA COMERCIAL**  
**PROPONENTE: TECHNO SOLUÇÕES EIRELI**  
**CNPJ: 27.499.665/0001-48**



Pref. Porto União - 15-Jul-2019 - 13:19 - 012330-1/4





**ESTADO DE SANTA CATARINA**  
**PREFEITURA MUNICIPAL DE PORTO UNIAO**

CNPJ: 83.102.541/0001-58 Telefone:  
RUA PADRE ANCHIETA, 126  
C.E.P.: 89400-000 - Porto União

**PREGÃO PRESENCIAL**  
**Nº.: 82/2019 - PR**

Processo Administrativo: 0/0  
Processo Licitatório: 112/2019  
Data do Processo: 01/07/2019

Folha: 3/14

Fornecedor: **VIA NOVITA LTDA - ME**  
Endereço: Rua Francisco Timoteo de Simas - Bairro: Uberaba  
Cidade: CURITIBA UF: PR CEP: 81570-270  
CNPJ: 04.447.180/0001-05 Inscrição Estadual: 90612218-99  
Telefone: 30584748 Enquadrado como MPE:Não MPE Local/Regional:Não

Item	Quantidade	Unid.	Especificação do Material	Preço Máximo	Marca	Descto.	Preço Unitário	Preço Total
7	60,00	UN	KIT TECLADO E MOUSE Teclado com Fio Preto Resistente à Água Especificações: -Teclas de perfil plano e silenciosas - Conexão: USB -Padrão ABNT2 -Versão em Português -Design resistente a derramamentos -Teclas duráveis que resistem a até 10 milhões de pressionamentos -Suportes inclináveis, fortes e ajustáveis -Caracteres nítidos e brilhantes Mouse Óptico Preto Especificações: Cor: Preto Interface: USB Plug and Play Rolagem Fácil DPI: 1000 120 gramas (bruto com embalagem) Comprimento do cabo USB: 1,6 m Possui 3 botões, sendo 2 integrados ao corpo do mouse e 1 central com função scroll.Mouse projetado para uso com a mão esquerda ou direita, oferecendo maior versatilidade e conforto. Compatível com PC Windows ou Mac	135,00		0,0000	0,00	0,00
8	2,00	UN	Jogo de Ferramentas com 30 Peças e Maleta Acompanha; -Maleta 01 Martelo de unha 20mm 01 Alicata universal 6" 01 Alicata corte diagonal 6" 01 Alicata bomba d água 10" 05 Chaves de fenda ponta chata: 1/8" x 3", 3/16" x 3", 3/16" x 5", 1/4" x 4" e 1/4" x6" 01 Chave de fenda toco ponta chata 3/16" x 1.1/2" 01 Chave de fenda toco ponta cruzada 3/16" x 1.1/2" 01 Chave de fenda com haste isolada 3/16" x 3" 02 Chaves de fenda ponta cruzada: 1/4" x 4" e 3/16" x 3" 01 Chave teste 01 Mini Chave de fenda tipo chaveiro 3/16" x 1" 07 Chaves fixa: 6 x 7, 8 x 9, 10 x 11, 12 x 13, 14 x 15, 16 x 17 e 18 x 19 mm 01 Nível plástico 230mm 01 Trena de 3 metros 01 Esquadro 250mm 01 Mini arco de serra 10" 01 Formão 1/2" 01 Estilete retrátil 6" 01 Canivete	410,00		0,0000	0,00	0,00
9	20,00	UN	Telefone com Fio s/ Chave de Bloqueio Preto - 3 funções Flash, Redial/Rediscar e Mute/Mudo - 3 volumes de campainha - 2 timbres de campainha - Posições mesa e parede: - Dimensões: 187 x 137 x 90mm - Duração do flash: 300 ms - Sinalização de linha: pulso e tom	70,00		0,0000	0,00	0,00



CURITIBA, 12 de Julho de 2019

-----  
Erlon Machado Ferreira  
Sócio / Gerente



**ESTADO DE SANTA CATARINA**  
**PREFEITURA MUNICIPAL DE PORTO UNIAO**

CNPJ: 83.102.541/0001-58 Telefone:  
 RUA PADRE ANCHIETA, 126  
 C.E.P.: 89400-000 - Porto União

**PREGÃO PRESENCIAL**

Nº.: 82/2019 - PR

Processo Administrativo: 0/0  
 Processo Licitatório: 112/2019  
 Data do Processo: 01/07/2019

Folha: 4/14

Fornecedor: **VIA NOVITA LTDA - ME**  
 Endereço: Rua Francisco Timoteo de Simas - Bairro: Uberaba  
 Cidade: CURITIBA UF: PR CEP: 81570-270  
 CNPJ: 04.447.180/0001-05 Inscrição Estadual: 90612218-99  
 Telefone: 30584748 Enquadrado como MPE:Não MPE Local/Regional:Não

Item	Quantidade	Unid.	Especificação do Material	Preço Máximo	Marca	Descto.	Preço Unitário	Preço Total
10	10,00	UN	Memoria 4gb DDR3 SDRAM, 1600mhz Tensão: 1.5V	188,00	MARKVISION	0,0000	187,00	1.870,00
11	50,00	UN	Patch Cord RJ45 - Categoria: Cat5e - Categoria de Aplicação: Rede - Acabamento dos Conectores: Plástico - Material Cabo: UTP Flexíveis - Taxa de Transferência de Dados: 100Mbps - Função: Transmissão de Dados em Alta Velocidade - Comprimento do Cabo: 3 Metros - Cor: Azul	12,00		0,0000	0,00	0,00
12	50,00	UN	PATCH CORD U/UTP GIGALANCAT.6 (Este produto está em conformidade com a Diretiva Europeia RoHS: uma medida restritiva ao uso de metais pesados na fabricação dos produtos e relacionada à preservação do meio-ambiente) Comprimento 3 metros ou superior RJ-45 em ambas as pontas Excede os limites estabelecidos nas normas para CAT.6/Classe E Performance do canal garantida para até 4 conexões em canais de até 100 metros Capas termoplásticas protetoras ("boot") injetadas para evitar "fadiga no cabo" em movimentos na conexão e que evitam a desconexão acidental da estação. Esta capa protetora apresenta o mesmo dimensional do conector RJ45 plug e sua estrutura evita o fisgamento por ser sobreposta a trava do plug; Conectores RJ-45 com garras duplas que garantem a vinculação elétrica com as veias do cabo; Garantia de ZERO BIT ERROR em Fast e Gigabit Ethernet; Montado e testado 100% em fábrica. Suporte a POE 802.3af e 802.3at Suporte a IEEE 802.3, 1000 BASE T, 1000 BASE TX, EIA/TIA-854, ANSI/TIA-862, ATM, Vídeo, Sistemas de Automação Predial, y todos os protocolos LAN anteriores	55,00		0,0000	0,00	0,00



CURITIBA, 12 de Julho de 2019

Erlon Machado Ferreira  
 Sócio/ Gerente

**ESTADO DE SANTA CATARINA**  
**PREFEITURA MUNICIPAL DE PORTO UNIAO**

CNPJ: 83.102.541/0001-58      Telefone:  
 RUA PADRE ANCHIETA, 126  
 C.E.P.: 89400-000      - Porto União

**PREGÃO PRESENCIAL**

Nº.: 82/2019 - PR

Processo Administrativo: 0/0  
 Processo Licitatório: 112/2019  
 Data do Processo: 01/07/2019

Folha: 5/14

Fornecedor: **VIA NOVITA LTDA - ME**  
 Endereço: Rua Francisco Timoteo de Simas - Bairro: Uberaba  
 Cidade: CURITIBA UF: PR CEP: 81570-270  
 CNPJ: 04.447.180/0001-05      Inscrição Estadual: 90612218-99  
 Telefone: 30584748      Enquadrado como MPE:Não      MPE Local/Regional:Não

Item	Quantidade	Unid.	Especificação do Material	Preço Máximo	Marca	Descto.	Preço Unitário	Preço Total
13	14,00	UN	access point corporativo de teto 300mbps , 01 Porta RJ45 10/100 Ethernet, 2 antenas Integradas (suporta MIMO 2x2 com o diversidade espacial), padrão 802.11b/g/n (2.4 GHz), fonte de energia - 24V, 0.5A Adaptador PoE (Incluso), Certificações CE, FCC, IC, Montagem - Parede / Teto (acessórios inclusos), Consumo Máximo de Energia - 4 W, Potência de Transmissão - Até 20 dBm (100mW), Dimensões - 200 x 200 x 36,5mm, Peso, - 290g (430g com kit de montagem)	600,00	UBIQUITI	0,0000	599,00	8.386,00
14	20,00	UN	HD SSD 2.5 120GB SATA III Leituras: 500MBs / Gravações: 320MBs	220,00	CRUCIAL	0,0000	219,00	4.380,00
15	2,00	UN	Memoria 4gb DDR3- 1333MHZ Part Number 647907-B21	680,00		0,0000	0,00	0,00
16	1,00	UN	Fan Set Part Number 654752-001	450,00		0,0000	0,00	0,00
17	1,00	UN	HD Part Number HP MB0500GCEHE-2Pack 3.5", 500GB, 7200RPM	2.100,00		0,0000	0,00	0,00
18	27,00	UN	LEITOR BIOMÉTRICO IMPRESSÃO DIGITAL. Leitor biométrico/ tipo óptico/ prisma de vidro/ modelo do leitor torre captura/ ângulo de 360º/ interface USB 2.0/ 500dpi/ 48x68x30/ voltagem 5v/ área de captura 16x18mm/ tamanho da imagem 248x292 pixels/ padrões MIC, CE, FCC E WHQL/ criptografia AES 256 bit	780,00	NITGEN	0,0000	779,00	21.033,00



CURITIBA, 12 de Julho de 2019

-----  
 Erlon Machado Ferreira  
 Sócio / Gerente



**ESTADO DE SANTA CATARINA**  
**PREFEITURA MUNICIPAL DE PORTO UNIAO**

CNPJ: 83.102.541/0001-58 Telefone:  
RUA PADRE ANCHIETA, 126  
C.E.P.: 89400-000 - Porto União

**PREGÃO PRESENCIAL**

Nº.: 82/2019 - PR

Processo Administrativo: 0/0  
Processo Licitatório: 112/2019  
Data do Processo: 01/07/2019

Folha: 6/14

Fornecedor: **VIA NOVITA LTDA - ME**  
Endereço: Rua Francisco Timoteo de Simas - Bairro: Uberaba  
Cidade: CURITIBA UF: PR CEP: 81570-270  
CNPJ: 04.447.180/0001-05 Inscrição Estadual: 90612218-99  
Telefone: 30584748 Enquadrado como MPE:Não MPE Local/Regional:Não

Item	Quantidade	Unid.	Especificação do Material	Preço Máximo	Marca	Descto.	Preço Unitário	Preço Total
19	3,00	UN	Computador com : Processador: Geração 9th Número de núcleos 6 N° de threads 6 Cache 9MB Frequência baseada em processador 2.90 GHz Frequência turbo max 4.10 GHz Velocidade do barramento 8 GT/s DMI3 TDP 65 W Gráficos do processador Gráficos UHD Intel® 630 Suporte para DirectX* 12 Soquetes suportados FCLGA1151 Placa mãe * Compatível com processador descrito acima. Modelo mATX Chipset H310 Memória 2 x DIMM, máximo de 32GB, DDR4 2666/2400/2133 MHz Non-ECC, Un-buffered Arquitetura de memória: Dual Channel Suporte XMP Processador Gráfico Integrado Múltiplas saídas de vídeo: portas HDMI/D-Sub (VGA) - Suporta HDMI 1.4b com resolução máxima de 4096 x 2160 @ 24 Hz / 2560 x 1600 @ 60 Hz - Suporta D-sub com resolução máxima de 1920 x 1200 @ 60 Hz Máximo de memória compartilhada 1024 MB (Exclusivo para iGPU) Slots de expansão 1 x PCIe 3.0/2.0 x16 (modo x16, cinza(s)) 2 x PCIe 3.0/2.0 Portas no painel Traseiro 1 x PS/2 teclado (roxo) 1 x PS/2 mouse (verde) 1 x saída(s) D-Sub 1 x HDMI 1 x porta(s) LAN (RJ45) 2 x porta(s) USB 2.0 3 x conector(es) de áudio 2 x porta(s) USB 3.0 Type-A Painel Interno 1 x porta(s) USB 3.1 Gen 1 (até 5Gbps) com suporte a 2 portas USB 3.1 Gen 1 adicionais(19-pin) 2 x porta(s) USB 2.0, com suporte a 4 porta(s) USB 2.0 adicionais 1 x conector(es) para porta COM 1 x conector(es) de ventoinha do processador (1 x 4 -pin) 4 x conector(es) SATA 6Gb/s 1 x conector(es) de ventoinha do chassi (1 x 4 -pin) 1 x leitor(es) externo(s) S/PDIF 1 x conector(es) de força EATX de 24 pinos 1 x conector(es) de força ATX 12V de 4 pinos 1 x M.2 Socket 3 with M Key, type 2242/2260/2280/22110 storage devices support (both SATA & x2 PCIe mode) 1 x conector(es) de áudio para o painel frontal (AAFP) 1 x System panel connector 1 x conector de Speaker BIOS 128 Mb Flash ROM, UEFI AMI BIOS, PnP, SM BIOS 3.1 ACPI 6.1 Multiboot BIOS ASUS E7 Flash 3	4.350,00	NOVITA	0,0000	4.349,00	13.047,00



CURITIBA, 12 de Julho de 2019

  
Erlon Machado Ferreira  
Sócio / Gerente

**ESTADO DE SANTA CATARINA**  
**PREFEITURA MUNICIPAL DE PORTO UNIAO**

CNPJ: 83.102.541/0001-58 Telefone:  
RUA PADRE ANCHIETA, 126  
C.E.P.: 89400-000 - Porto União

**PREGÃO PRESENCIAL**

Nº.: 82/2019 - PR

Processo Administrativo: 0/0  
Processo Licitatório: 112/2019  
Data do Processo: 01/07/2019

Folha: 7/14

Fornecedor: **VIA NOVITA LTDA - ME**  
Endereço: Rua Francisco Timoteo de Simas - Bairro: Uberaba  
Cidade: CURITIBA UF: PR CEP: 81570-270  
CNPJ: 04.447.180/0001-05 Inscrição Estadual: 90612218-99  
Telefone: 30584748 Enquadrado como MPE:Não MPE Local/Regional:Não

Item	Quantidade	Unid.	Especificação do Material	Preço Máximo	Marca	Descto.	Preço Unitário	Preço Total
			<p>OS BIOS UEFI, ACPI 6.1, multilanguage BIOS, ASUS EZ Flash 3, CrashFree BIOS 3, F6 Qfan Control, F3 MyFavorites, Last Modified log, F12 PrintScreen, and ASUS DRAM SPD (SerialPresence Detect) memory information MEMÓRIA 02 módulos de memória de 8GB cada (total de 16GB) (2x8 ) DDR 4 2400Mhz Latência: 15-15-15 at 1.2V 288-Pin DIMM Classificação UL: 94 V - 0 Disco Rígido 2 HD's, sendo: 01 HD SSD 240 GB SATA III Leituras: 500MBs / Gravações: 350MBs 01 HD 1 TB 7200RPM 64MB Cache SATA 6Gb/s Fonte: Nível de certificação 80 PLUS Bronze 550W (real) PFC Ativo Tamanho do ventilador: 120mm Entrada de CA: 100V - 240V Tipo de cabo: Sleeved Gabinete Mid Tower Cor: Preto 2 ou mais Portas UBS 3.0 * Largura mínima 23cm * Altura mínima 45cm</p>					
20	25,00	UN	<p>Impressora Multifuncional Eco Tank Rendimento baseado no padrão ISO/IEC 24712 em tamanho A4 Tecnologia de jato de tinta MicroPiezo® de 4 cores (CMYK) Impressão até 33 ppm e coloridos em até 15 ppm³ Resolução Até 5760x1440 dpi Scanner de 48 bits e 1200 x 2400 dpi Bivolt Conteúdo da embalagem: - Impressora multifuncional - Cabo de alimentação - Cabo USB - Guia rápido de instalação - CD com drivers e manuais - 1 garrafa de tinta preta - 3 garrafas de tinta para composição da impressão colorida (ciano, magenta e amarela)</p>	1.100,00	EPSON	0,0000	1.099,00	27.475,00
21	350,00	UN	<p>Conector de Rede RJ45 para cabo de rede Cat5e, atende FCC 68.5 (EMI)</p>	1,20		0,0000	0,00	0,00
22	2,00	UN	<p>Régua para rack 19 polegadas com 8 Tomadas Padrão Novo</p>	130,00		0,0000	0,00	0,00



CURITIBA, 12 de Julho de 2019

Erlon Machado Ferreira  
Socio / Gerente



**ESTADO DE SANTA CATARINA**  
**PREFEITURA MUNICIPAL DE PORTO UNIAO**

CNPJ: 83.102.541/0001-58 Telefone:  
 RUA PADRE ANCHIETA, 126  
 C.E.P.: 89400-000 - Porto União

**PREGÃO PRESENCIAL**

Nº.: 82/2019 - PR

Processo Administrativo: 0/0  
 Processo Licitatório: 112/2019  
 Data do Processo: 01/07/2019

Folha: 8/14

Fornecedor: **VIA NOVITA LTDA - ME**  
 Endereço: Rua Francisco Timoteo de Simas - Bairro: Uberaba  
 Cidade: CURITIBA UF: PR CEP: 81570-270  
 CNPJ: 04.447.180/0001-05 Inscrição Estadual: 90612218-99  
 Telefone: 30584748 Enquadrado como MPE:Não MPE Local/Regional:Não

Item	Quantidade	Unid.	Especificação do Material	Preço Máximo	Marca	Descto.	Preço Unitário	Preço Total
23	3,00	UN	Rádios Comunicadores Até 35 quilômetros de alcance 26 canais, cada um com 121 códigos de privacidade Visor retroiluminado Alimentação: Até 8,5h com bateria NiMH ou até 21h com pilhas alcalinas de (3xAA) Função temporizador Varredura e Supressor de ruído automático Entrada para acessório de áudio Medidor de carga e Alerta de bateria fraca Bloqueio do teclado e Remoção de usuário indesejado 20 tons de chamada Eco Smart: modo de economia de bateria resistência a chuva e respingos d'água Homologdo Anatel NCC 13244/16 Itens inclusos 2 rádios 2 baterias NiMH 2 prendedores para cinto 1 carregador com cabo y com dois conectores micro usb	650,00		0,0000	0,00	0,00
24	2,00	UN	Monitor Polegadas: 25" IPS Resolução 2560 x 1080 Gama de cores (CIE1931) sRGB superior a 99% Tempo de resposta 5 ms GTG Brilho (cd/m2) 250 cd/m² 2x HDMI 2.0 Alimentação Tipo Adaptador Entrada 100~240 V Normal ligada (EPA 6.0) 24 W Acessórios inclusos Cabo de alimentação 1 x cabo HDMI	890,00		0,0000	0,00	0,00
25	1,00	UN	Switch 48 x Portas RJ-45 10/100/1000 com detecção automática 4 x Portas SFP 100/1000 Mbps Memória e processador -ARM Cortex-A9 a 400 MHz -SDRAM de 128 MB -Tamanho do buffer de pacotes: 1.5 MB -16 MB de flash Latência de 100 Mb: < 7 µs Latência de 1000 Mb: < 2 µs -Capacidade de produção: até 77,3 Mpps -Capacidade de routing/swtching: 104 Gbps, máximo -Capacidade de Switching: 104 Gbps -Características de gestão: Navegador Web -Gama de temperaturas de funcionamento: 0 a 40° C -Intervalo de umidade para funcionamento: 15 a 95% a 40 °C (104°F) -Consumo de energia: 39 W (máximo)	2.100,00		0,0000	0,00	0,00



CURITIBA, 12 de Julho de 2019

Erlon Machado Ferreira  
 Sócio / Gerente

**ESTADO DE SANTA CATARINA**  
**PREFEITURA MUNICIPAL DE PORTO UNIAO**

CNPJ: 83.102.541/0001-58      Telefone:  
 RUA PADRE ANCHIETA, 126  
 C.E.P.: 89400-000      - Porto União

**PREGÃO PRESENCIAL**

**Nº.: 82/2019 - PR**

Processo Administrativo: 0/0  
 Processo Licitatório: 112/2019  
 Data do Processo: 01/07/2019

Folha: 9/14

Fornecedor: **VIA NOVITA LTDA - ME**  
 Endereço: Rua Francisco Timoteo de Simas - Bairro: Uberaba  
 Cidade: CURITIBA UF: PR CEP: 81570-270  
 CNPJ: 04.447.180/0001-05      Inscrição Estadual: 90612218-99  
 Telefone: 30584748      Enquadrado como MPE: Não      MPE Local/Regional: Não

Item	Quantidade	Unid.	Especificação do Material	Preço Máximo	Marca	Descto.	Preço Unitário	Preço Total
26	10,00	UN	KIT Tintas para impressora Epson eco tank original do fabricante Incluso; 01 un 664 C 70ml 01 un 664 M 70ml 01 un 664 Y 70ml 01 un 664 BK 70ml	300,00		0,0000	0,00	0,00
27	1,00	UN	Kit Parafusadeira/Furadeira Elétrica a bateria 3.6v, 12v bivolt, mandril de engate rápido de 3/8", controle de torque (até 51lb.xpol) com 17 posições e velocidade rápida e reversível, maleta com 50 acessórios	380,00		0,0000	0,00	0,00
28	40,00	UN	Fonte ATX 500w 230 real	100,00		0,0000	0,00	0,00
29	20,00	UN	Bateria para Nobreak 12v 7.2ah	100,00		0,0000	0,00	0,00
30	20,00	UN	Tintas para impressora Epson eco tank original do fabricante 01 un 664 BK 70ml	75,00		0,0000	0,00	0,00
31	40,00	UN	Apoio de Pulso para Teclado Superfície de silicone texturizado. Base antiderrapante de borracha para alta flexibilidade e fixação em qualquer Superfície Cor: Preto	80,00		0,0000	0,00	0,00
32	5,00	UN	Projeter: Sistema de projeção:Tecnologia Epson 3LCD de 3 chips - Modo de projeção:Frontal/ Traseiro / Teto - Método de projeção:Matriz Ativa TFT de Polissilício - Número de pixels:480.000 pixels (800 x 600) x 3 - Brilho em cores - Saída de luz colorida:3300 lumens - Brilho em branco - Saída de luz branca.3300 lumens - Razão de aspecto:4.3 - Resolução nativa:SVGA - Tipo de lâmpada:210 W UHE - Duração da lâmpada:10.000 horas (ECO) 6.000 horas (Normal) - Correção de Keystone:Horizontal: -30° +30° Vertical: -30° +30 - Razão de contraste:Até 15,000:1 - Reprodução de cor:Até 1 bilhão de cores - Dimensões:302 x 82 x 237 mm - Conectividade Total: HDMI, VGA, Vídeo Composto e USB. Fabricado no Brasil.	2.099,00	EPSON	0,0000	2.097,00	10.485,00



CURITIBA, 12 de Julho de 2019

\_\_\_\_\_  
 Erlon Machado Ferreira  
 Sócio / Gerente



**ESTADO DE SANTA CATARINA**  
**PREFEITURA MUNICIPAL DE PORTO UNIAO**

CNPJ: 83.102.541/0001-58      Telefone:  
RUA PADRE ANCHIETA, 126  
C.E.P.: 89400-000      - Porto União

**PREGÃO PRESENCIAL**

**Nº.: 82/2019 - PR**

Processo Administrativo: 0/0  
Processo Licitatório: 112/2019  
Data do Processo: 01/07/2019

Folha: 10/14

Fornecedor: **VIA NOVITA LTDA - ME**  
Endereço: Rua Francisco Timoteo de Simas - Bairro: Uberaba  
Cidade: CURITIBA UF: PR CEP: 81570-270  
CNPJ: 04.447.180/0001-05      Inscrição Estadual: 90612218-99  
Telefone: 30584748      Enquadrado como MPE:Não      MPE Local/Regional:Não

Item	Quantidade	Unid.	Especificação do Material	Preço Máximo	Marca	Descto.	Preço Unitário	Preço Total
33	3,00	UN	Notebook com Processador Intel Core i7 6ª Geração (4M Cache, 2.7 GHz até 3.5 GHz com Max Turbo) com Tela de LED 15,6", memoria DDR4 de 8GB, com hd de 500gb; -Conexão s/ fio (wireless) 802.11 b/g/n; Conexão Bluetooth Sim; Conexão HDM; Rede 10/100 RJ45; Portas USB 1 (3.0), 2 (2.0); Memória RAM 8 GB DDR4 2400 MHz ; Disco rígido (HD) 500 GB SATA 5400 RPM; Tensão/Voltagem Bivolt; Adaptador AC com Cabo de força; Softwares inclusos LINUX; Bateria 4 células 40 Wh duração aprox. da bateria (h) até 9 horas; Placa de vídeo dedicada, com tecnologia AMD Radeon R& M440 até 2GB de memória; Placa de som Integrada Teclado Padrão ABNT2 Portugues Brasil, com teclado numérico Mouse Touchpad eletrostático	4.100,00		0,0000	0,00	0,00
34	3,00	UN	Combo Teclado e Mouse Wireless Ergonômico Alimentação a Pilha Padrão ABNT2 Portugues Brasil Plug & Play Cor preta	125,00		0,0000	0,00	0,00
35	10,00	UN	Baterias para Nobreak; - 12V 7Ah/20h; - Carga de tensão constante; Flutuação: 13,50 a 13,80V; - Ciclagem: 14,40 a 17,70V; - Corrente Inicial: 2.1A máx; Dimensão: 9,4 x 6,5 x 15,1 cm (Altura x Largura x Comprimento)	110,00		0,0000	0,00	0,00
36	2,00	UN	Baterias Seladas sem manutenção 12V estacionaria com variacao de corrente de 41 amperes para 45 amperes e maxima de 50 amperes de corrente para Nobreak Comprimento 210± 2mm Largura 175 ± 2mm Altura com Terminal 175± 2mm	320,00		0,0000	0,00	0,00



CURITIBA, 12 de Julho de 2019

  
Erlon Machado Ferreira  
Sócio / Gerente

**ESTADO DE SANTA CATARINA**  
**PREFEITURA MUNICIPAL DE PORTO UNIAO**

CNPJ: 83.102.541/0001-58 Telefone:  
 RUA PADRE ANCHIETA, 126  
 C.E.P.: 89400-000 - Porto União

**PREGÃO PRESENCIAL**

Nº.: 82/2019 - PR

Processo Administrativo: 0/0  
 Processo Licitatório: 112/2019  
 Data do Processo: 01/07/2019

Folha: 11/14

Fornecedor: **VIA NOVITA LTDA - ME**  
 Endereço: Rua Francisco Timoteo de Simas - Bairro: Uberaba  
 Cidade: CURITIBA UF: PR CEP: 81570-270  
 CNPJ: 04.447.180/0001-05 Inscrição Estadual: 90612218-99  
 Telefone: 30584748 Enquadrado como MPE:Não MPE Local/Regional: Não

Item	Quantidade	Unid.	Especificação do Material	Preço Máximo	Marca	Descto.	Preço Unitário	Preço Total
37	1,00	UN	Servidor Torre: Formato/Altura Torre de 4U com entrada de soquete única; 25 litros Sistemas Operacionais Suportados Windows 8.1/10 Windows Server 2012 R2 Windows Server 2015 Red Hat Enterprise Linux 6/7 SUSE Linux 11/12 Windows 8.1/10 Canonical Ubuntu 14.04 VMware vSphere 2015 * O Servidor não acompanha Sistema Operacional. Processador: Intel Xeon E3-1225 v6 Número de núcleos: 4 Nº de threads: 4 Frequência baseada em processador: 3.30 GHz Frequência turbo max: 3.70 GHz Cache: 8 MB Velocidade do barramento: 8 GT/s DMI3 TDP: 73 W Intervalo de voltagem VID: 0.55V-1.52V Memória (máx.) TruDDR4 de até 64 GB (4 UDIMMs de 16 GB); UDIMMs ECC de 2.400 MHz *O servidor deve acompanha memória de 8 GB DDR 4 2133MHz Armazenamento interno máximo Até 40TB de armazenamento SATA HDD de 3,5 pol Disco Rígido: Capacidade: 2TB Tipo: SATA Velocidade: 7.200 rpm Interface: 6Gb/s 3.5" Enterprise Controladora de disco: ThinkServer RAID 121i RAID Support: 0/1/5/10 Fonte de alimentação (padrão ) 250 W 80 PLUS Bronze (não hot-swap) Suporte RAID ThinkServer RAID 121i SW RAID 0/1/10/5 std; opcional PCIe ThinkServer RAID 520i 12Gb HW RAID 0/1/10/5 Slots de expansão 4 slots PCIe 3.0: x16/x16; x16/x4; x1/x1, x1/x1 (extremidade aberta) Conexões Frontais: 2 x USB 3.0 Conexões Traseiras: 6 x USB 3.0 1 x VGA DB-15 VGA 1 x Porta Display Port 1 x DB-9 serial 1 x RJ-45 para rede 1 x RJ-45 GbE 3 x Áudio (line-in, line-out, microfone)	5.490,00		0,0000	0,00	0,00



CURITIBA, 12 de Julho de 2019

*[Handwritten Signature]*  
 Erlon Machado Ferreira  
 Sócio / Gerente



**ESTADO DE SANTA CATARINA**  
**PREFEITURA MUNICIPAL DE PORTO UNIAO**

CNPJ: 83.102.541/0001-58 Telefone:  
 RUA PADRE ANCHIETA, 126  
 C.E.P.: 89400-000 - Porto União

**PREGÃO PRESENCIAL**

Nº.: 82/2019 - PR

Processo Administrativo: 0/0  
 Processo Licitatório: 112/2019  
 Data do Processo: 01/07/2019

Folha: 12/14

Fornecedor: **VIA NOVITA LTDA - ME**  
 Endereço: Rua Francisco Timoteo de Simas - Bairro: Uberaba  
 Cidade: CURITIBA UF: PR CEP: 81570-270  
 CNPJ: 04.447.180/0001-05 Inscrição Estadual: 90612218-99  
 Telefone: 30584748 Enquadrado como MPE:Não MPE Local/Regional:Não

Item	Quantidade	Unid.	Especificação do Material	Preço Máximo	Marca	Descto.	Preço Unitário	Preço Total
38	6,00	UN	Smartphone - Informações Técnicas Sistema operacional (SO) Sistema operacional Android 8.1 Oreo Arquitetura - Chipset 64bits - Qualcomm Snapdragon 660 SDM660 (14nm) CPU Processador / Núcleos Octa-Core, 2 processadores: 2.2Ghz Quad-Core Kryo 260 1.8Ghz Quad-Core Kryo 260 Memória RAM 6GB LPDDR4X Memória Interna 128GB Tipo da tela LTPS IPS LCD Tamanho em polegadas 5.99" polegadas Resolução da tela 1080 x 2160 pixels Tela resistente a riscos Gorilla Glass 5 Dual-chip Dual SIM Standby - Chamada ativa em uma das linhas Cartão SIM 2 chips Dual-Chip Câmera traseira / principal Câmera principal (câmera dupla) 12 megapixels + 20MP f/1.8 1/2.8" 1.0µm Resolução câmera principal 4000 x 3000 pixels Gravação de vídeo câmera principal 4K UHD (3840 x 2160 pixels) 30 fps Flash Dual LED na traseira e LED na frontal Abertura focal f/1.8 (aperture) Distância focal especificação não cadastrada Tamanho do sensor 1/2.9" polegadas Tamanho do pixel 1.25µm pixel Autofocus PDAF: foco automático de detecção de fase Touch focus Suporta Estabilização de imagem EIS: Estabilização digital Zoom Somente zoom digital Face/smile detection Detecção facial, Detecção de sorriso Sensor BSI Não suporta HDR HDR foto em ambas as câmeras Câmera frontal / secundária Câmera frontal 20 megapixels Resolução câmera frontal 5164 x 3872 pixels Gravação de vídeo câmera frontal Full HD (1920 x 1080 pixels) Flash frontal LED Abertura focal f/2.2 (aperture) Distância focal especificação não cadastrada Tamanho do sensor 1/2.8" polegadas Tamanho do pixel 1µm pixel Conectividade USB USB 2.0 Type-C conector reversível Bluetooth Versão 5.0 com A2DP/LE WiFi 802.11 a/b/g/n/ac + MIMO Outras características - Cor: Azul ou Preto - Android One - Corpo de alumínio - Adaptador 3.5mm para Type-C incluso - Bateria de carga rápida 5V/2A=10W - Quick Charge 4.0 Sensor câmera traseira: Sony IMX486/IMX376 Sensor	1.748,00	XAIOMI	0,0000	1.747,00	10.482,00



CURITIBA, 12 de Julho de 2019

Erlon Machado Ferreira  
 Sócio / Gerente

**ESTADO DE SANTA CATARINA**  
**PREFEITURA MUNICIPAL DE PORTO UNIAO**

CNPJ: 83.102.541/0001-58      Telefone:  
 RUA PADRE ANCHIETA, 126  
 C.E.P.: 89400-000      - Porto União

**PREGÃO PRESENCIAL**

Nº.: 82/2019 - PR

Processo Administrativo: 0/0  
 Processo Licitatório: 112/2019  
 Data do Processo: 01/07/2019

Folha: 13/14

Fornecedor: **VIA NOVITA LTDA - ME**  
 Endereço: Rua Francisco Timoteo de Simas - Bairro: Uberaba  
 Cidade: CURITIBA UF: PR CEP: 81570-270  
 CNPJ: 04.447.180/0001-05      Inscrição Estadual: 90612218-99  
 Telefone: 30584748      Enquadrado como MPE:Não      MPE Local/Regional: Não

Item	Quantidade	Unid.	Especificação do Material	Preço Máximo	Marca	Descto.	Preço Unitário	Preço Total
39	2,00	UN	Impressora Portátil Térmica Método de Impressão: Térmico direto Resolução: 203 dpi Memória: 16 Mb Velocidade de impressão: 70 mm/s Diâmetro da Bobina: Até 40 mm Largura do Papel: 80 mm (3 polegadas) Largura de impressão: 74 mm Comunicação: USB / Bluetooth / Wi-fi (opcional) Vida Útil da Cabeça de Impressão: 50 Km Códigos de Barras: UPC-A, UPC-E, EAN8, EAN13, CODE39, ITF, CODEBAR, CODE128, CODE93 e QR CODE. Gráfico: Suporte impressão de bitmap com diferentes densidades e definido pelo usuário. Drivers de Impressão: Windows 2000/XP/Vista/7/8, Linux SDK: Android Emulação: ESC/POS Carregador: AC100-250V / DC 12 V Bateria: 1500 mAh 7.4V - Bateria de Lítio Recarregável Autonomia de Bateria: Aproximadamente 200 metros de papel impresso Tempo para carga completo: De 3 a 4 horas Acessórios: Capa de Proteção, 01 Bobina Padrão, Clipe para cinto, Suporte para fixação, Carregador Veicular 12V e Fonte de Alimentação 110/220V. Garantia de 2 Anos incluindo a Cabeça de Impressão	1.601,00		0,0000	0,00	0,00
40	9,00	UN	Computador Intel core i3, 4 gb de memória DDR, HD 1TB HDMI FullHD áudio 5.1, acompanha teclado, mouse e caixa de som	1.698,00	NOVITA	0,0000	1.694,00	15.246,00
41	7,00	UN	Monitor led 18.5" E970swnl VGA, HD 1366x768	455,00	AOC	0,0000	453,00	3.171,00
42	2,00	UN	Monitor Led 24" Full HD 1920x1080p, interface 2 HDMI e VGA, áudio Out Mini Jack 3.5 mm, dois auto falantes integrados	720,00		0,0000	0,00	0,00



CURITIBA, 12 de Julho de 2019

\_\_\_\_\_  
 Erlon Machado Ferreira  
 Sócio / Gerente



**ESTADO DE SANTA CATARINA**  
**PREFEITURA MUNICIPAL DE PORTO UNIAO**

CNPJ: 83.102.541/0001-58      Telefone:  
RUA PADRE ANCHIETA, 126  
C.E.P.: 89400-000      - Porto União

**PREGÃO PRESENCIAL**

**Nº.: 82/2019 - PR**

Processo Administrativo: 0/0  
Processo Licitatório: 112/2019  
Data do Processo: 01/07/2019

Folha: 14/14

Fornecedor: **VIA NOVITA LTDA - ME**  
Endereço: Rua Francisco Timoteo de Simas - Bairro: Uberaba  
Cidade: CURITIBA UF: PR CEP: 81570-270  
CNPJ: 04.447.180/0001-05      Inscrição Estadual: 90612218-99  
Telefone: 30584748      Enquadrado como MPE:Não      MPE Local/Regional:Não

Item	Quantidade	Unid.	Especificação do Material	Preço Máximo	Marca	Descto.	Preço Unitário	Preço Total
43	3,00	UN	Scanner de mesa 30ppm duplex, recurso de digitalização de pequenos lotes (até 10 páginas) a velocidade de 40ppm, display colorido com ícones customizáveis, funcionalidade smart touch, leitura de código de barras e melhora da qualidade da imagem dos documentos digitalizados, com softwares de captura e instalação	3.250,00		0,0000	0,00	0,00
44	1,00	UN	Notebook Intel core i5, memória RAM DE 8 GB HD de 1 TB 5400 rpm, tela Led de 15,6" resolução HD (1366x768) antirreflexo 16:9 widescreen, sistema Windows 10 Home, cor prata, processador com velocidade até 1.6 GHz, conexão HDMI, Bluetooth 4.1, Webcam HD 720p, touchpad, placa mãe chipset, abertura de tela 180°, dimensões: largura 37,8 cm, altura 2,29 cm e profundidade 26 cm, com carregador	3.202,00		0,0000	0,00	0,00

Reservado para  
Observações do  
Fornecedor:

Total Geral: 217.100,00

( Valores expressos em Reais R\$ )

Total por Extenso: (duzentos e dezessete mil cem reais )

CURITIBA, 12 de Julho de 2019

*Erlon M. Ferreira*

Erlon Machado Ferreira  
Sócio / Gerente



PREFEITURA MUNICIPAL DE PORTO UNIÃO  
PREGÃO PRESENCIAL Nº 082/2019

ANEXO IV  
PROPOSTA COMERCIAL

Empresa: Via Novita Ltda - Me

CNPJ: 04.447.180/0001-05

Inscrição Estadual: 90612218-99

Endereço: Rua Francisco Timoteo de Simas, 962, Uberaba - Cep: 81.570-270 – Curitiba / Paraná

Tel/Fax: (41) 3058-4748

Email: licitacao01@vianovita.com.br

Banco: Banco do Brasil

Agência: 1458-3

Conta Corrente: 22138-4

ITEM	MARCA / MODELO	REFERENCIA DO ITEM	UF	QTD.	R\$ UNI.	R\$ TOTAL
1	COMPUTADOR NOVITA / PU82G4 ASUS PLACA MÃE H110M-C PROCESSADOR INTEL PENTIUM G4560 3.5GHZ MEMÓRIA DDR4 8GB CRUCIAL / CT8G4DFD824A SSD 120GB CRUCIA / CT120BX500SSD1 FONTE 500W BLUECASE - BLU500PFC GABINETE K-MEX / GM-02T9 MOUSE MYMAX / OPM3006 TECLADO MYMAX / MKS-VSC170 CAIXA DE SOM MULTILASER / SPO50 RISE MOUSEPAD MODE NIGHT BEAST	COMPUTADOR : - PLACA MÃE :SUPPORTA 6A/7A GERAÇÃO DE PROCESSADORES, CHIPSET H110, MEMÓRIA 2 X DIMM DDR 4 MÁXIMO DE 32GB 2400/2133 MHZ, PROCESSADOR GRÁFICO INTEGRADO -1 X PCIE 3.0/2.0 (MODO X16) -2 X PCIE 2.0 X1 -1 X PCI 4 X PORTA(S) SATA 6GB/S 1 X GIGABIT LAN 1 X PS/2 TECLADO (ROXO) 1 X PS/2 MOUSE (VERDE) 1 X SAÍDA(S) D-SUB 1 X HDMI 1 X PORTA(S) LAN (RJ45) 4 X PORTA(S) USB 2.0 3 X CONECTOR(ES) DE ÁUDIO 2 X PORTA(S) USB 3.0 (AZUL) 1 X PORTA(S) COM PAINEL INTERNO 1 X PORTA(S) USB 3.1 GEN 1 (ATÉ 5GBPS) COM SUPORTE A 2 PORTAS USB 3.1 GEN 1 ADICIONAIS 1 X PORTA(S) USB 2.0, COM SUPORTE A 2 PORTA(S) USB 2.0 ADICIONAIS 1 X CONECTORES(S) PARA PORTA COM 1 X CONECTOR(ES) DE VENTONHA DO PROCESSADOR (1 X 4 -PIN) 4 X CONECTOR(ES) SATA 6GB/S 1 X CONECTOR(ES) DE VENTONHA DO CHASSI (1 X 4 -PIN) 1 X CONECTOR(ES) DE FORÇA EATX DE 24 PINOS 1 X CONECTOR(ES) DE FORÇA ATX 12V DE 4 PINOS 1 X CONECTOR(ES) DE ÁUDIO PARA O PAINEL FRONTAL (AAFP) 1 X PAINEL(S) DO SISTEMA 1 X HEADER LPT 1 X CONECTOR INTERNO PARA AUTO-FALANTE 1 X CHASSIS INTRUSION CONNECTOR(S) 1 X 14-1 PIN TPM CONECTOR BIOS 128 MB FLASH ROM, UEFI AMI BIOS, PNP, DMI2.0, WFM2.0, SM BIOS 3.0, ACPI 5.0, MULTI-LANGUAGE BIOS, ASUS EZ FLASH 3, ASUS CRASHFREE BIOS 3, MY FAVORITES, QUICK NOTE, LAST MODIFIED LOG, F12 PRINTSCREEN, F3 SHORTCUT FUNCTIONS AND ASUS DRAM SPD (SERIAL PRESENCE DETECT) MEMORY INFORMATION, F11 EZ TUNING WIZARD, F6 QFAN CONTROL MODELO MATX 24.4 CM POR 18.2 CM (9.6 POLEGADAS POR 7.2 POLEGADAS) SISTEMA OPERACIONAL SUPORTADO WINDOWS 7 32BIT/64BIT WINDOWS* 10 64BIT WINDOWS* 8.1 64BIT PROCESSADOR: * COMPATÍVEL COM A PLACA MÃE DESCRITA ACIMA; NÚMERO DE NÚCLEOS 2 Nº DE THREADS 2 FREQUÊNCIA BASEADA EM PROCESSADOR 3.20 GHZ VELOCIDADE DO BARRAMENTO 8 GT/S DMI3 TDP 54 W CACHE 2 MB SMARTCACHE TIPOS DE MEMÓRIA DDR4-2400 Nº MÁXIMO DE CANAIS DE MEMÓRIA 2 SUPORTE PARA DIRECTX* 12 MEMÓRIA RAM MEMÓRIA 8 GB DDR4 2400MHZ (1X8, OU 2X4), COMPATÍVEL COM PROCESSADOR E PLACA MÃE DESCRITOS ACIMA. HD SSD 120 GB LEITOR/GRAVADOR CD/DVD FONTE ATX 500W NOMINAL 230 REAL BIVOLT. GABINETE ATX 4 BAIAS KIT TECLADO, MOUSE, CAIXA DE SOM, MOUSE PAD COR SÓLIDA (PRETO OU AZUL)	PC	30	R\$ 2.287,00	R\$ 68.610,00
2	MONITOR LG / 20M37AA	MONITOR 19,5" LED 16:9 WIDESCREEN CONTRASTE 5.000.000:1 BRILHO 200 CD/M² RESOLUÇÃO MÁXIMA 1366 X 768 CONECTOR DE ENTRADA D-SUB (RGB) CONSUMO 20W (TÍPICO)	PC	25	R\$ 548,00	R\$ 13.700,00
3	NOBREAK NHS MINI III 600VA	NOBREAK 600VA TOMADAS 6 BATERIA 1X7AH SELADA 12 V TIPO DE BATERIA SELADA VRLA, CHUMBO-ÁCIDA, LIVRE DE MANUTENÇÃO E À PROVA DE VAZAMENTO AUTONOMIA 25 MIN (1 MICROCOMPUTADOR) TENSÃO DE ENTRADA NOMINAL 120V/ 220V* BIVOLT AUTOMÁTICO FORMA DE ONDA SEMI - SENOIDAL ESTÁGIOS DE REGULAÇÃO 2 POTÊNCIA NOMINAL (VA/W) 600VA/ 250W PORTA-FUSÍVEL DE PROTEÇÃO AC COM UNIDADE RESERVA GABINETE ANTICHAMA METÁLICO COM PINTURA EPÓXI AUTO TESTE PARA VERIFICAÇÃO DAS CONDIÇÕES INICIAIS DO EQUIPAMENTO NOBREAK MICROPROCESSADO COM MEMÓRIA FLASH INTERNA TECNOLOGIA LINE INTERACTIVE COM FORMA DE ONDA SEMISENOIDAL TECNOLOGIA SMD QUE GARANTE ALTA CONFIABILIDADE E QUALIDADE AOS NOBREAKS	PC	35	R\$ 549,00	R\$ 19.215,00
10	MEMÓRIA MARKVISION / MVD34096MLD-16	MEMORIA 4GB DDR3 SDRAM, 1600MHZ TENSÃO: 1.5V	PC	10	R\$ 187,00	R\$ 1.870,00
13	ACESS POINT UBIQUITI UNIFI UAP MIMO 2.4GHZ 300MBPS BRANCO	ACCESS POINT CORPORATIVO DE TETO 300MBPS , 01 PORTA RJ45 10/100 ETHERNET, 2 ANTENAS INTEGRADAS (SUPPORTA MIMO 2X2 COM O DIVERSIDADE ESPACIAL), PADRÃO 802.11B/G/N (2.4 GHZ), FONTE DE	PC	14	R\$ 599,00	R\$ 8.386,00





ENERGIA - 24V, 0.5A ADAPTADOR POE (INCLUSO), CERTIFICAÇÕES CE, FCC, IC, MONTAGEM - PAREDE / TETO (ACESSÓRIOS INCLUSOS), CONSUMO MÁXIMO DE ENERGIA - 4 W, POTÊNCIA DE TRANSMISSÃO - ATÉ 20 DBM (100MW), DIMENSÕES - 200 X 200 X 36,5MM, PESO, - 290G (430G COM KIT DE MONTAGEM)

14	SSD CRUCIAL / CT120BX500SSD1	HD SSD 2.5 120GB SATA III LEITURAS: 500MBS / GRAVAÇÕES: 320MBS	PÇ	20	R\$ 219,00	R\$ 4.380,00
18	LEITOR BIOMETRICO HAMSTER DX - NITGEN - FINGKEY	LEITOR BIOMÉTRICO IMPRESSÃO DIGITAL LEITOR BIOMÉTRICO/ TIPO ÓPTICO/ PRISMA DE VIDRO/ MODELO DO LEITOR TORRE CAPTURA/ ÂNGULO DE 360º/ INTERFACE USB 2.0/ 500DPI/ 48X68X30/ VOLTAGEM 5V/ ÁREA DE CAPTURA 16X18MM/ TAMANHO DA IMAGEM 248X292 PIXELS/ PADRÕES MIC, CE, FCC E WHQL/ CRIPTOGRAFIA AES 256 BIT	PÇ	27	R\$ 779,00	R\$ 21.033,00
19	COMPUTADOR NOVITA / PU82I5 AZUS / PLACA MÃE H310M-E PROCESSADOR INTEL CORE I5-9400F MEMÓRIA KINGSTON HYPERX FURY / HX424C15FB2/8 SSD 240GB CRUCIAL / CT240BX500SSD1 HD 1TB SEAGATE BARRACUDA / ST1000DM010 FONTE CORSAIR / 80PLUS BRONZE CORSAIR CX 550 GABINETE COOLER MASTER / MCB- B511D-KANN-500	COMPUTADOR COM : PROCESSADOR: GERAÇÃO 9TH NÚMERO DE NÚCLEOS 6 Nº DE THREADS 6 CACHE 9MB FREQUÊNCIA BASEADA EM PROCESSADOR 2.90 GHZ FREQUÊNCIA TURBO MAX 4.10 GHZ VELOCIDADE DO BARRAMENTO 8 GT/S DMI3 TDP 65 W GRÁFICOS DO PROCESSADOR GRÁFICOS UHD INTEL* 630 SUPORTE PARA DIRECTX* 12 SOQUETES SUPTADOS FCLGA1151 PLACA MÃE * COMPATÍVEL COM PROCESSADOR DESCRITO ACIMA. MODELO MATX CHIPSET H310 MEMÓRIA 2 X DIMM, MÁXIMO DE 32GB, DDR4 2666/2400/2133 MHZ NON-ECC, UN-BUFFERED ARQUITETURA DE MEMÓRIA: DUAL CHANNEL SUPORTE XMP PROCESSADOR GRÁFICO INTEGRADO MÚLTIPLAS SAÍDAS DE VÍDEO: PORTAS HDMI/D-SUB (VGA) - SUPORTA HDMI 1.4B COM RESOLUÇÃO MÁXIMA DE 4096 X 2160 @ 24 HZ / 2560 X 1600 @ 60 HZ - SUPORTA D-SUB COM RESOLUÇÃO MÁXIMA DE 1920 X 1200 @ 60 HZ MÁXIMO DE MEMÓRIA COMPARTILHADA 1024 MB (EXCLUSIVO PARA IGPU) SLOTS DE EXPANSÃO 1 X PCIE 3.0/2.0 X16 (MODO X16, CINZA(S)) 2 X PCIE 3.0/2.0 PORTAS NO PAINEL TRASEIRO 1 X PS/2 TECLADO (ROXO) 1 X PS/2 MOUSE (VERDE) 1 X SAÍDA(S) D-SUB 1 X HDMI 1 X PORTA(S) LAN (RJ45) 2 X PORTA(S) USB 2.0 3 X CONECTOR(ES) DE ÁUDIO 2 X PORTA(S) USB 3.0 TYPE-A PAINEL INTERNO 1 X PORTA(S) USB 3.1 GEN 1 (ATÉ 5GBPS) COM SUPORTE A 2 PORTAS USB 3.1 GEN 1 ADICIONAIS(19-PIN) 2 X PORTA(S) USB 2.0, COM SUPORTE A 4 PORTA(S) USB 2.0 ADICIONAIS 1 X CONECTORES(S) PARA PORTA COM 1 X CONECTOR(ES) DE VENTONINHA DO PROCESSADOR (1 X 4 -PIN) 4 X CONECTOR(ES) SATA 6GB/S 1 X CONECTOR(ES) DE VENTONINHA DO CHASSI (1 X 4 -PIN) 1 X LEITOR(ES) EXTERNO(S) S/PDIF 1 X CONECTOR(ES) DE FORÇA EATX DE 24 PINOS 1 X CONECTOR(ES) DE FORÇA ATX 12V DE 4 PINOS 1 X M.2 SOCKET 3 WITH M KEY, TYPE 2242/2260/2280/22110 STORAGE DEVICES SUPPORT (BOTH SATA & X2 PCIE MODE) 1 X CONECTOR(ES) DE ÁUDIO PARA O PAINEL FRONTAL (AAFP) 1 X SYSTEM PANEL CONNECTOR 1 X CONECTOR DE SPEAKER BIOS 128 MB FLASH ROM, UEFI AMI BIOS, PNP, SM BIOS 3.1, ACPI 6.1, MULTILANGUAGEBIOS, ASUS EZ FLASH 3, CRASHFREE BIOS 3, F6 QFAN CONTROL, F3 MYFAVORITES, LAST MODIFIED LOG, F12 PRINTSCREEN, AND ASUS DRAM SPD (SERIALPRESENCE DETECT) MEMORY INFORMATION MEMÓRIA 02 MÓDULOS DE MEMÓRIA DE 8GB CADA (TOTAL DE 16GB) (2X8 ) DDR 4 2400MHZ LATÊNCIA: 15-15-15 AT 1.2V 288-PIN DIMM CLASSIFICAÇÃO UL: 94 V - 0 DISCO RÍGIDO 2 HD'S, SENDO: 01 HD SSD 240 GB SATA III LEITURAS: 500MBS / GRAVAÇÕES: 350MBS 01 HD 1 TB 7200RPM 64MB CACHE SATA 6GB/S FONTE: NÍVEL DE CERTIFICAÇÃO 80 PLUS BRONZE 550W (REAL) PFC ATIVO TAMANHO DO VENTILADOR: 120MM ENTRADA DE CA: 100V - 240V TIPO DE CABO: SLEEVED GABINETE MID TOWER COR: PRETO 2 OU MAIS PORTAS UBS 3.0 * LARGURA MÍNIMA 23CM * ALTURA MÍNIMA 45CM	PÇ	3	R\$ 4.349,00	R\$ 13.047,00
20	IMPRESSORA EPSON / L3150	IMPRESSORA MULTIFUNCIONAL ECO TANK RENDIMENTO BASEADO NO PADRÃO ISO/IEC 24712 EM TAMANHO A4 TECNOLOGIA DE JATO DE TINTA MICROPIEZO* DE 4 CORES (CMYK) IMPRESSÃO ATÉ 33 PPM E COLORIDOS EM ATE 15 PPM³ RESOLUÇÃO ATÉ 5760X1440 DPI SCANNER DE 48 BITS E 1200 X 2400 DPI BIVOLT CONTEÚDO DA EMBALAGEM: - IMPRESSORA MULTIFUNCIONAL - CABO DE ALIMENTAÇÃO - CABO USB - GUIA RÁPIDO DE INSTALAÇÃO - CD COM DRIVERS E MANUAIS - 1 GARRAFA DE TINTA PRETA - 3 GARRAFAS DE TINTA PARA COMPOSIÇÃO DA IMPRESSÃO COLORIDA (CIANO,MAGENTA E AMARELA)	PÇ	25	R\$ 1.099,00	R\$ 27.475,00
32	PROJETOR EPSON / S41+	PROJETOR: SISTEMA DE PROJEÇÃO:TECNOLOGIA EPSON 3LCD DE 3 CHIPS - MODO DE PROJEÇÃO:FRONTAL/ TRASEIRO / TETO - MÉTODO DE PROJEÇÃO:MATRIZ ATIVA TFT DE POLISSÍLCIO - NÚMERO DE PIXELS:480.000 PIXELS (800 X 600) X 3 - BRILHO EM CORES - SAÍDA DE LUZ COLORIDA:3300 LUMENS - BRILHO EM BRANCO - SAÍDA DE LUZ BRANCA:3300 LUMENS - RAZÃO DE ASPECTO:4:3 - RESOLUÇÃO NATIVA:SVGA - TIPO DE LÂMPADA:210 W UHE - DURAÇÃO DA LÂMPADA:10.000 HORAS (ECO) 6.000 HORAS (NORMAL) - CORREÇÃO DE KEYSTONE:HORIZONTAL: -30° +30° VERTICAL: -30°	PÇ	5	R\$ 2.097,00	R\$ 10.485,00



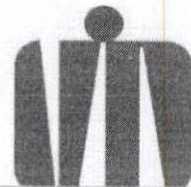

+30 - RAZÃO DE CONTRASTE:ATÉ 15,000:1 - REPRODUÇÃO DE COR:ATÉ 1 BILHÃO DE CORES - DIMENSÕES:302 X 82 X 237 MM - CONECTIVIDADE TOTAL: HDMI, VGA, VÍDEO COMPOSTO E USB. FABRICADO NO BRASIL.

SMARTPHONE - INFORMAÇÕES TÉCNICAS SISTEMA OPERACIONAL (SO) SISTEMA OPERACIONAL ANDROID 8.1 OREO ARQUITETURA - CHIPSET 64BITS - QUALCOMM SNAPDRAGON 660 SDM660 (14NM) CPU PROCESSADOR / NÚCLEOS OCTA-CORE, 2 PROCESSADORES: 2.2GHZ QUAD-CORE KRYO 260 1.8GHZ QUAD-CORE KRYO 260 MEMÓRIA RAM 6GB LPDDR4X MEMÓRIA INTERNA 128GB TIPO DA TELA LTPS IPS LCD TAMANHO EM POLEGADAS 5.99" POLEGADAS RESOLUÇÃO DA TELA 1080 X 2160 PIXELS TELA RESISTENTE A RISCOS GORILLA GLASS 5 DUAL-CHIP DUAL SIM STANDBY - CHAMADA ATIVA EM UMA DAS LINHAS CARTÃO SIM 2 CHIPS DUAL-CHIP CÂMERA TRASEIRA / PRINCIPAL CÂMERA PRINCIPAL (CÂMERA DUPLA) 12 MEGAPIXELS + 20MP F/1.8 1/2.8" 1.0MM RESOLUÇÃO CÂMERA PRINCIPAL 4000 X 3000 PIXELS GRAVAÇÃO DE VÍDEO CÂMERA PRINCIPAL 4K UHD (3840 X 2160 PIXELS) 30 FPS FLASH DUAL LED NA TRASEIRA E LED NA FRONTAL ABERTURA FOCAL F/1.8 (APERTURE) DISTÂNCIA FOCAL ESPECIFICAÇÃO NÃO CADASTRADA TAMANHO DO SENSOR 1/2.9" POLEGADAS TAMANHO DO PIXEL 1.25MM PIXEL AUTOFOCUS PDAF: FOCO AUTOMÁTICO DE DETECÇÃO DE FASE TOUCH FOCUS SUPORTA ESTABILIZAÇÃO DE IMAGEM EIS: ESTABILIZAÇÃO DIGITAL ZOOM SOMENTE ZOOM DIGITAL FACE/SMILE DETECTION DETECÇÃO FACIAL, DETECÇÃO DE SORRISO SENSOR BSI NÃO SUPORTA HDR HDR FOTO EM AMBAS AS CÂMERAS CÂMERA FRONTAL / SECUNDÁRIA CÂMERA FRONTAL 20 MEGAPIXELS RESOLUÇÃO CÂMERA FRONTAL 5164 X 3872 PIXELS GRAVAÇÃO DE VÍDEO CÂMERA FRONTAL FULL HD (1920 X 1080 PIXELS) FLASH FRONTAL LED ABERTURA FOCAL F/2.2 (APERTURE) DISTÂNCIA FOCAL ESPECIFICAÇÃO NÃO CADASTRADA TAMANHO DO SENSOR 1/2.8" POLEGADAS TAMANHO DO PIXEL 1MM PIXEL CONECTIVIDADE USB USB 2.0 TYPE-C CONECTOR REVERSÍVEL BLUETOOTH VERSÃO 5.0 COM A2DP/LE WIFI 802.11 A/B/G/N/AC + MIMO OUTRAS CARACTERÍSTICAS - COR: AZUL OU PRETO - ANDROID ONE - CORPO DE ALUMÍNIO - ADAPTADOR 3.5MM PARA TYPE-C INCLUSO - BATERIA DE CARGA RÁPIDA 5V/2A=10W - QUICK CHARGE 4.0 - SENSOR CÂMERA TRASEIRA: SONY IMX486/IMX376 - SENSOR CÂMERA FRONTAL: SONY IMX376 - WIFI DISPLAY - WIFI DIRECT, HOTSPOT BATERIA E AUTONOMIA

38 CELULAR  
XIAOMI MI A2 DUAL CHIP  
128GB

PÇ 6 R\$ 1.747,00 R\$ 10.482,00

COMPUTADOR  
NOVITA / PU8213  
PROCESSADOR  
INTEL CORE I3 3220  
COOLER  
STANDARD / I30  
PLACA MÃE  
BLUECASE / BMBH61-S BULK  
MEMÓRIA  
MARKVISION /  
MVD34096MLD-16  
HD 1TB  
SEAGATE / ST1000VM002  
GRAVADOR DE DVD  
FASTER / FS-356 K-MEX /  
GABINETE  
GM-02T9  
MOUSE  
MYMAX / OPM-3006  
TECLADO  
MYMAX / MKS-VSC170

40

COMPUTADOR INTEL CORE I3, 4 GB DE MEMÓRIA DDR, HD 1TB HDMI FULLHD ÁUDIO 5.1, ACOMPANHA TECLADO, MOUSE E CAIXA DE SOM

PÇ 9 R\$ 1.694,00 R\$ 15.246

41 MONITOR  
AOC / E970SWNL

MONITOR LED 18.5" E970SWNL VGA, HD 1366X768

PÇ 7 R\$ 453,00 R\$ 3.171,00

TOTAL DO LOTE R\$ 217.100,00





- Comissão de Licitação - 05
- 58
- FLS
- Preferencial
- Prazo de garantia dos produtos: Conforme edital.
  - Validade da proposta: 60 (sessenta) dias.
  - Entrega dos materiais: Conforme edital.
  - Pagamento da nota fiscal: Conforme edital.
  - Garantia: Conforme edital.
  - Nos preços cotados acima já estão inclusos todos os impostos e taxas diretos e/ ou indiretos exigidos para o fornecimento dos materiais acima citados, não cabendo o pagamento de ônus nenhum, além dos que acima foram cotados.
  - Esta empresa declara estar ciente de que a apresentação da presente proposta implica na plena aceitação das condições estabelecidas no edital e seus anexos.
  - Declaramos que a empresa está de pleno acordo com as condições de Fornecimento especificadas no edital, e atende plenamente as regras Estabelecidas para contratação, que fazem parte integrante desta Proposta.
  - A empresa se enquadra na condição de MPE, nos termos do Art. 3º da LC 123/2006 e não está inserida nas excludentes hipóteses do § 4º daquele Artigo, para fins do exercício dos benefícios previstos na mencionada lei.

Curitiba, 12 de julho de 2019.

*Erlon M. Ferreira*

Erlon Machado Ferreira  
RG: 7.844.039-2 // CPF: 053.013.379-20  
Sócio // Gerente

04.447.180/0001-05

VIA NOVITA LTDA - ME

RUA FRANCISCO TIMOTEO DE SIMAS, 962  
BAIRRO UBERABA - CEP: 81.570-270  
CURITIBA - PR



PREFEITURA MUNICIPAL DE PORTO UNIÃO  
PREGÃO PRESENCIAL Nº 082/2019

**DECLARAÇÃO**

DECLARAMOS para fins de participação no procedimento licitatório – PREGÃO n.º 082/2019, que esta empresa atende plenamente os requisitos das especificações de cada item ofertado.

Curitiba, 12 de julho de 2019.

04.447.180/0001-05

VIA NOVITA LTDA - ME

RUA FRANCISCO TIMOTEO DE SIMAS, 962  
BAIRRO UBERABA - CEP 81570-270  
CURITIBA - PR

*Erlon M. Ferreira*

Erlon Machado Ferreira  
RG: 7.844.039-2 // CPF: 053.013.379-20  
Sócio // Gerente



## H110M-C/BR

### Processador(es) Intel® \* 6ª/7ª geração de processadores Core™ i7/Core™ i5/Core™ i3/Pentium®/Celeron®

Suporta processadores Intel® de 14 nm

Suporta a tecnologia Intel® Turbo Boost 2.0

\* Suporta a tecnologia Intel® Turbo Boost 2.0 dependendo do tipo do processador.

\* Visite [www.asus.com.br](http://www.asus.com.br) para a lista de processadores suportados.

### Chipset Intel® H110

### Memória Memória 2 x DIMM, máximo de 32GB, DDR4 2400/2133 MHz Non-ECC, Un-buffered

Suporta Intel® Extreme Memory Profile (XMP)

\* Consulte [www.asus.com.br](http://www.asus.com.br) ou o manual do usuário para a lista de vendedores qualificados de memória.

\* Devido à limitação do chipset Intel®, a frequência de memória DDR4 2400MHz é suportada apenas pelos processadores Intel® da 7ª Geração. Maiores módulos de memória serão executados com a taxa de transferência máxima de DDR4 2400MHz.

\*\* Devido à limitação do chipset Intel®, os módulos de memória DDR4 2133MHz e maiores em processadores Intel® de 6ª geração serão executados com a taxa de transferência máxima de DDR4 2133MHz.

### Gráfico Processador Gráfico Integrado - Intel® HD Graphics

Múltiplas saídas de vídeo: portas HDMI/RGB

- Suporta RGB com resolução máxima de 1920 por 1200 / 60 Hz

- Suporta HDMI com resolução máxima de 4096 x 2160 @ 24 Hz / 2560 x 1600 @ 60 Hz

Máximo de memória compartilhada 1024 MB (Exclusivo para iGPU)

Suporta Intel® Quick Sync Video, Clear Video HD Technology

### Slots de expansão 1 x PCIe 3.0/2.0 (modo x16)

2 x PCIe 2.0 x1

1 x PCI

**Armazenamento Chipset Intel® H110 :**

4 x Porta(s) SATA 6Gb/s, cinza(s),

**LAN** 1 x Gigabit LAN Realtek® RTL8111H

**Áudio** Realtek® ALC887 com 8 canais - CODEC de alta definição \*1

Suporta: Detecção de conexão, Painel frontal com possibilidade de redefinir a conexão

**Portas USB Intel® H110 chipset:**

4 porta(s) USB 3.1 Gen 1 (2 no painel traseiro, azul, conectores internos para mais 2 porta(s))

**Intel® H110 chipset:**

6 porta(s) USB 2.0/1.1 (4 no painel traseiro, preta(s), conectores internos para mais 2 porta(s))

**Recursos especiais ASUS 5X Protection II :**

- ASUS LANGuard - 2.5X maior tolerância a surtos
- Proteção contra sobretensão ASUS - Design de energia de proteção de circuito
- Proteção contra sobrecorrente da DRAM ASUS - evita danos por curto-circuito
- ASUS Painel I/O Traseiro de Aço Inoxidável- 3X resistência à corrosão para maior durabilidade
- ASUS ESD Guards - Proteção contra descarga eletrostática

**Recursos exclusivos ASUS:**

- AI Suite 3
- Ai Charger
- Mobo Connect

**Solução ASUS Quiet Thermal:**

- Stylish Fanless Design Heat-sink solution
- ASUS Fan Xpert

**ASUS EZ DIY :**

- ASUS CrashFree BIOS 3
- ASUS EZ Flash 3
- ASUS UEFI BIOS EZ Mode
- Push Notice

**ASUS Q-Design :**

- ASUS Q-Slot
- ASUS Q-DIMM

**Media Streamer****Sistema operacional suportado** Windows 7 32bit/64bit

Windows® 10 64bit

Windows® 8.1 64bit





**Portas no painel Traseiro** 1 x PS/2 teclado (roxo)

- 1 x PS/2 mouse (verde)
- 1 x saída(s) D-Sub
- 1 x HDMI
- 1 x porta(s) LAN (RJ45)
- 4 x porta(s) USB 2.0
- 3 x conector(es) de áudio
- 2 x porta(s) USB 3.0 (azul)
- 1 x porta(s) COM

**Painel Interno** 1 x porta(s) USB 3.1 Gen 1 (até 5Gbps) com suporte a 2 portas USB 3.1 Gen 1 adicionais

- 1 x porta(s) USB 2.0, com suporte a 2 porta(s) USB 2.0 adicionais
- 1 x conector(es) para porta COM
- 1 x conector(es) de ventoinha do processador (1 x 4 -pin)
- 4 x conector(es) SATA 6Gb/s
- 1 x conector(es) de ventoinha do chassi (1 x 4 -pin)
- 1 x conector(es) de força EATX de 24 pinos
- 1 x conector(es) de força ATX 12V de 4 pinos
- 1 x conector(es) de áudio para o painel frontal (AAFP)
- 1 x painel(s) do sistema
- 1 x header LPT
- 1 x conector interno para auto-falante
- 1 x Chassis Intrusion connector(s)
- 1 x 14-1 pin TPM connector

**Acessórios** Manual do usuário

- I/O Shield
- 2 x SATA 6Gb/s cable(s)
- 1 x Supporting DVD

**BIOS** 128 Mb Flash ROM, UEFI AMI BIOS, PnP, DMI2.0, WfM2.0, SM BIOS 3.0, ACPI 5.0, Multi-language BIOS, ASUS EZ Flash 3, ASUS CrashFree BIOS 3, My Favorites, Quick Note, Last Modified log, F12 PrintScreen, F3 Shortcut functions and ASUS DRAM SPD (Serial Presence Detect) memory information, F11 EZ Tuning Wizard, F6 Qfan Control

**Gerenciamento** WfM 2.0, DMI 2.0, WOL by PME, PXE**Suporte de Disco** Drivers

- ASUS Utilities
- ASUS EZ Update
- Anti-virus software (OEM version)



**Formato** Modelo mATX

24.4 cm por 18.2 cm (9.6 polegadas por 7.2 polegadas)

**Notas**\* 1: Use um chassi com módulo de áudio HD no painel frontal para suportar uma saída de áudio de 8 canais.

\* 2: Consulte o site ASUS e faça o download do "Guia de instalação do Windows® 7" e do "Instalador ASUS EZ" para instalar o Windows® 7.

\* 3: pode ser necessária atualização de Bios para garantir total compatibilidade



- Todas as especificações estão sujeitas a alterações sem aviso prévio. Verifique nas lojas as especificações exatas. Produtos podem não estar disponíveis em todos os mercados.
- As cores e versões de software incluídas estão sujeitas a alterações sem aviso prévio.
- Os nomes de marcas e produtos mencionados são marcas comerciais das respectivas empresas.
- As especificações e os recursos variam de acordo com o modelo e todas as imagens são ilustrativas. Consulte as páginas de especificação para obter detalhes completos.
- O produto (elétrico, equipamento eletrônico, célula de bateria contendo base de mercúrio) não deve ser jogado em lixo público. Siga a lei local para coleta e tratamento de produtos eletrônicos.
- O uso do símbolo de marca registrada (TM, ®) que aparece neste site significa que os textos, marcas registradas, logotipos ou slogans, estão sendo usados como marca registrada sob proteção de leis comuns e/ou registrada como marca registrada nos EUA e/ou outro país/região.

Saiba mais

---

Quem Somos

---

Precisa de ajuda?

---

Redes Sociais

---

Brazil / Português

[Política de Privacidade](#)

[Informações Legais](#)

©ASUSTeK Computer Inc.  
Todos os direitos reservados.

A- Cliente Virtual





**Memória Crucial 8GB, 2400MHz, DDR4, CL17 - CT8G4DFD824A**



**Especificações:**

- Capacidade: 8GB
- Tipo: DDR4
- PC4-19200
- CL: 17
- Velocidade: 2400 MT/s
- Fator de Forma: UDIMM
- ECC: No-ECC
- Voltagem: 1.2V
- Tipo DIMM: unbuffered

**Conteúdo da embalagem:**

- 01 Memória Crucial 8GB





Processadores Intel® / Processador Intel® Pentium®

Processadores Intel® > ...

# PROCESSADOR OURO INTEL® PENTIUM® G4560

(3M de cache, 3,50 GHz)

7.4



591 Comentários dos usuários

Adicionar para comparar De R\$389,90

Especificações técnicas

## Especificações técnicas



### Essenciais







Segmento vertical	Desktop
Número do processador	G4560
Status	Launched
Data de introdução ⓘ	Q1'17
Litografia ⓘ	14 nm





## Desempenho





Brasil (Português)   

Número de núcleos 	2
Nº de threads 	4
Frequência baseada em processador 	3.50 GHz
Cache 	3 MB
Velocidade do barramento 	8 GT/s DMI3
TDP 	54 W





## Informações complementares

Opções integradas disponíveis  Não

## Especificações de memória



Tamanho máximo de memória (de acordo com o tipo de memória) 	64 GB
	Tipos de memória 
	DDR4-2133/2400, DDR3L-1333/1600 @ 1.35V
Nº máximo de canais de memória 	2
Compatibilidade com memória ECC <sup>†</sup> 	Sim











## Especificações gráficas

Gráficos do processador <sup>†</sup> 	Gráficos HD Intel® 610
Frequência da base gráfica 	350 MHz
Máxima frequência dinâmica da placa gráfica 	1.05 GHz
	Quantidade máxima de memória gráfica de vídeo 



64 GB

Brasil (Português)   

Suporte para 4K 	Yes, at 60Hz
Resolução máxima (HDMI 1.4)‡ 	4096x2304@24Hz
Resolução máxima (DP)‡ 	4096x2304@60Hz
Resolução máxima (eDP - tela plana integrada)‡ 	4096x2304@60Hz
Suporte para DirectX* 	12
Suporte para OpenGL* 	4.4
Intel® Quick Sync Video 	Sim
Tecnologia Intel® InTru™ 3D 	Sim
Tecnologia de alta definição Intel® Clear Video 	Sim
	Intel® Clear Video Technology 
Sim	
Nº de telas suportadas †	3
ID do dispositivo	0x5902

### Opções de expansão

Escalabilidade	1S Only
Revisão de PCI Express 	3.0
Configurações PCI Express † 	Up to 1x16, 2x8, 1x8+2x4
Nº máximo de linhas PCI Express 	16

### Especificações de encapsulamento















Soquetes suportados 	FCLGA1151
---	-----------





 Configuração máxima da CPU	1	Brasil (Português)   
Especificação de solução térmica 	PCG 2015C (65W)	
T <sub>JUNCTION</sub> 	100°C	
Tamanho do pacote	37.5mm x 37.5mm	
Opções de Halógena Baixa Disponíveis	Visite MDDS	



### Tecnologias avançadas

Memória Intel® Optane™ suportada <sup>†</sup> 	Não	
Tecnologia Intel® Turbo Boost <sup>†</sup> 	Não	
Elegibilidade da plataforma Intel® vPro™ <sup>†</sup> 	Não	
Tecnologia Hyper-Threading Intel® <sup>†</sup> 	Sim	
Tecnologia de virtualização Intel® (VT-x) <sup>†</sup> 	Sim	
Tecnologia de virtualização Intel® para E/S direcionada (VT-d) <sup>†</sup> 	Sim	
Intel® VT-x com Tabelas de página estendida (EPT) <sup>†</sup> 	Sim	
	Intel® TSX-NI 	
Não		
Intel® 64 <sup>†</sup> 	Sim	
Conjunto de instruções 	64-bit	
Extensões do conjunto de instruções 	Intel® SSE4.1, Intel® SSE4.2	
Estados ociosos 	Sim	
Tecnologia Enhanced Intel SpeedStep® 	Sim	
Tecnologias de monitoramento térmico 	Sim	



Tecnologia de proteção da identidade Intel® †

Sim

Brasil (Português)   



Programa Intel® da Plataforma de Imagem Estável (SIPP) 

Não

## Segurança e confiabilidade

Novas instruções Intel® AES 

Sim

Chave Segura 

Sim

Intel® Software Guard Extensions (Intel®SGX)

Yes with Intel® ME



Intel® Memory Protection Extensions (Intel® MPX) 

Sim

Intel® OS Guard

Sim

Intel® Trusted Execution Technology † 

Não

Bit de desativação de execução † 

Sim

Intel® Boot Guard 

Sim

Comentários

## Comentários

Comentários dos usuários



Leia mais em KaBuM!

Distribuição de classificações dos usuários





**crucial**  
by micron

The memory & storage experts™



# BX500

UNIDADE DE ESTADO SÓLIDO DE 2,5 POLEGADAS

## DESEMPENHO ESSENCIAL.

A maneira mais fácil de obter toda a velocidade de um computador novo, mas sem o preço.

Você já se perguntou por que seu telefone reage mais rápido que o seu computador? É porque o seu telefone usa memória flash. Adicione flash ao seu laptop ou computador desktop com a Crucial® BX500 SSD, a maneira mais fácil de obter toda a velocidade de um novo computador sem o preço. Acelere tudo.



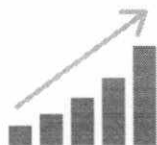

### Melhore o desempenho

Inicialização superrápida. Carregamento de arquivos a jato. Melhore a responsividade geral do sistema para todas as suas necessidades de computação.



### Ferramentas para fácil instalação

Nossas instruções simples, software de clonagem e vídeos explicativos simplificam a instalação! Milhões de pessoas atualizaram com uma SSD Crucial.



### Suporte premiado

Nossa equipe de especialistas em suporte resolve todas as suas dúvidas. Contate-nos por telefone, chat, e-mail, ou nosso fórum da comunidade.



### 3 anos de garantia limitada<sup>1</sup>

Nós apoiamos milhares de horas de validação, dezenas de testes de qualificação e uma herança de SSDs premiados com uma garantia limitada de 3 anos.

## Qualidade Micron® – Confiabilidade de nível superior

Amparado por milhares de horas de validação pré-lançamento, dezenas de testes de qualificação de SSD e um histórico de SSDs premiados da Micron, o BX500 Crucial foi totalmente testado e comprovado.



**mais de  
6.500**  
NA EQUIPE  
ENGENHEIROS

**Mais de  
1.000**  
HORAS  
DE VALIDAÇÃO

**mais de  
200**  
PRÊMIOS





# Crucial® BX500 SATA 6Gb/s 2,5 polegadas SSD

## Expectativa de vida (MTTF)

1,5 milhão de horas

## Durabilidade

**120 GB:** 40 TB de total de bytes gravados (TBW)

**240 GB:** 80 TB de total de bytes gravados (TBW)

**480 GB:** 120 TB de total de bytes gravados (TBW)

**960 GB:** 240 TB de total de bytes gravados (TBW)

## Software de Transferência de Dados

Acronis® True Image™ para software de clonagem Crucial®

## Temperatura de operação

0 °C a 70 °C

## Firmware

Firmware atualizável pelo usuário

## Conformidade

FCC, UL, TUV, KCC, BSMI, VCCI, CE, WEE, ROHS, EPEAT, Livre de halogênio, SATA-IO, ICES

## Recursos avançados

- Algoritmo de integridade de dados multietapa
- Monitoramento térmico
- Aceleração de gravação SLC
- Coleta de lixo ativa
- Suporte TRIM
- Tecnologia de monitoramento e comunicação autônomos (SMART)
- Código de correção de erro (ECC)

## Garantia

Garantia limitada de três anos

## Instalação

Para instruções fáceis de seguir e nosso guia passo a passo, visite [crucial.com/ssd-install](http://crucial.com/ssd-install)

## Suporte

Para mais recursos e informações de garantia, visite [crucial.com/support](http://crucial.com/support)

Crucial® BX500 Unidade de Estado Sólido de 2,5 Polegadas				
Capacidade <sup>1</sup>	Número da peça	Conteúdo da caixa	MB/s de leitura sequencial <sup>3</sup>	MB/s de gravação sequencial <sup>4</sup>
120 GB	CT120BX500SSD1	2,5 polegadas, 7 mm, SSD SATA de 6 Gb/s, Acronis® True Image™ para software de clonagem Crucial e instruções de instalação	540	500
240 GB	CT240BX500SSD1	2,5 polegadas, 7 mm, SSD SATA de 6 Gb/s, Acronis® True Image™ para software de clonagem Crucial e instruções de instalação	540	500
480 GB	CT480BX500SSD1	2,5 polegadas, 7 mm, SSD SATA de 6 Gb/s, Acronis® True Image™ para software de clonagem Crucial e instruções de instalação	540	500
960 GB	CT960BX500SSD1	2,5 polegadas, 7 mm, SSD SATA de 6 Gb/s, Acronis® True Image™ para software de clonagem Crucial e instruções de instalação	540	500

1. Garantia válida por três anos a partir da data original da compra ou antes de gravar o total máximo de bytes gravados (TBW), conforme publicado na folha de dados do produto e conforme medido nos dados SMART do produto, o que ocorrer primeiro.

2. Parte da capacidade de armazenamento é usada para formatação e outras finalidades, e não está disponível para o armazenamento de dados. 120 GB equivale a 1 bilhão de bytes. Nem todas as capacidades disponíveis no lançamento inicial.

3. Comparação de consumo de energia ativo médio com base nas especificações publicadas do SSD BX500 de 480 GB Crucial e do disco rígido interno de 1 TB da Western Digital® WD10EZEX, que desde julho de 2018, é um dos discos rígidos internos mais vendidos do mercado.

4. Números de desempenho de E/S típicos, medidos usando o CrystalDiskMark™ com uma profundidade de fila de 32 e cache de gravação ativado. Estado out-of-box (FOB) é assumido. Para fins de medição de desempenho, o SSD pode ser restaurado.

©2018 Micron Technology, Inc. Todos os direitos reservados. As informações, os produtos e/ou as especificações estão sujeitos a alterações sem aviso prévio. A Crucial e a Micron Technology, Inc. não se responsabilizam por omissões ou erros tipográficos ou fotográficos. Micron, o logotipo da Micron, Crucial, o logotipo da Crucial e The memory & storage experts são marcas comerciais ou marcas comerciais registradas da Micron Technology, Inc. Todas as outras marcas comerciais são de propriedade dos respectivos proprietários. REVISÃO: 08/11/18

Handwritten signature and stamp: "Comissão de Licitação" with a date stamp "2/10" and "08/11/18".

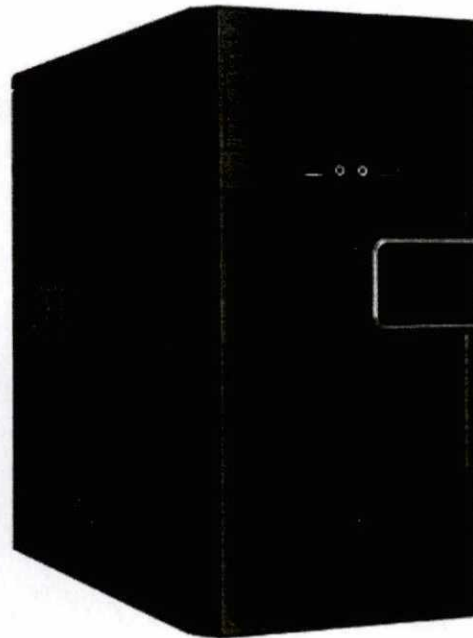

### CARACTERÍSTICAS

- Compatível com placas mãe - Micro ATX
- Bordas internas dobradas
- Fácil instalação e manutenção
- Fabricado em aço galvanizado
- Painel preto texturizado / Preto com detalhes preto Plano e Prata
- Parafuso de fixação manual
- 02 entradas USB 2.0 (conector único)
- Áudio

### ESPECIFICAÇÕES

Dimensões (AxLxP)	346x170x360mm
Baias	1 x 5.25" Externa 2 x 3.5" Interna 3 x 2.5" Interna SSD
Slots de expansão	4
Placa mãe	Micro ATX
Ventilação (mm)	Frontal: 120x120x1 (opcional) Traseira: 80x80x1 (opcional) Lateral: 120x120x1 (opcional)
Fonte de Alimentação	Modelo PX, PW, PK Séries

### INFORMAÇÕES DA EMBALAGEM

Tipo	Dimensões (CxLxA)	Quant.	P. Líquido	P. Bruto
Cx. Master	372x198x400mm	01	2.700kg	3.200kg

### FOTOS

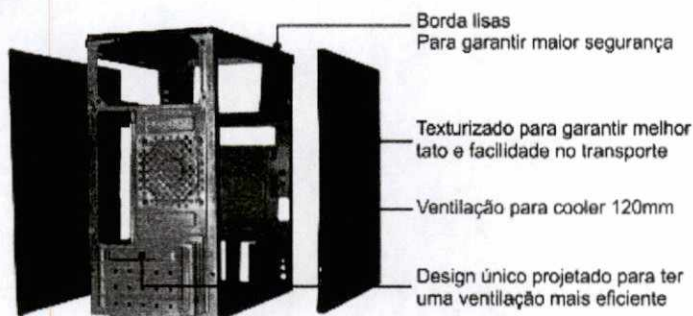

Vista Lateral

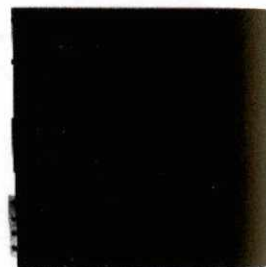

Vista Interna

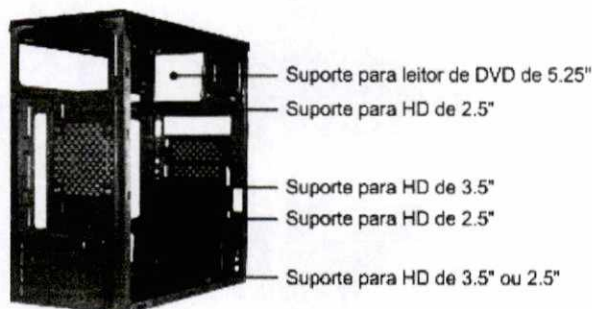
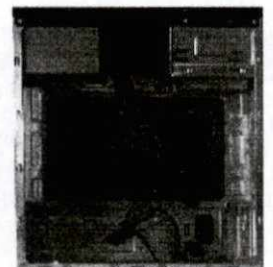

Vista Traseira



Vista Superior

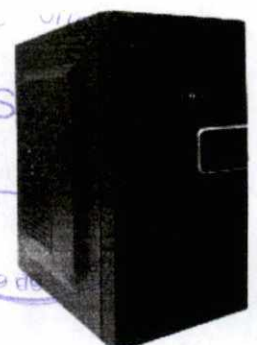

FLS  
231  
Comissão de



## PRIME H310M-E/BR

**Processador(es)** Processadores Intel® Socket 1151 para 9ª / 8ª Geração

Processadores Core™ i7/Core™ i5/Core™ i3/Pentium®/Celeron®

Suporta processadores Intel® de 14 nm

Suporta a tecnologia Intel® Turbo Boost 2.0

\* Suporta a tecnologia Intel® Turbo Boost 2.0 dependendo do tipo do processador.

\* Visite [www.asus.com.br](http://www.asus.com.br) para a lista de processadores suportados.**Chipset** Processadores Intel® H310**Memória** Intel® H310 Chipset

Memória 2 x DIMM, máximo de 32GB, DDR4 2666/2400/2133 MHz Non-ECC, Un-buffered

Arquitetura de memória: Dual Channel

Suporta Intel® Extreme Memory Profile (XMP)

\* Consulte [www.asus.com.br](http://www.asus.com.br) ou o manual do usuário para a lista de vendedores qualificados de memória.

\* A frequência de memória máxima suportada varia de acordo com o processador

\*\*Módulos de Memória DDR4 2666MHz ou superiores irão funcionar na velocidade máxima de 2666MHz em processadores Intel® de 8ª Geração com 6-cores ou superiores.

**Gráfico** Processador Gráfico Integrado

Múltiplas saídas de vídeo: portas HDMI/D-Sub (VGA)

- Suporta HDMI 1.4b com resolução máxima de 4096 x 2160 @ 24 Hz / 2560 x 1600 @ 60 Hz

- Suporta D-sub com resolução máxima de 1920 x 1200 @ 60 Hz

Máximo de memória compartilhada 1024 MB (Exclusivo para iGPU)

Suporta Intel® InTru™ 3D, Quick Sync Video, Clear Video HD Technology, Insider™

**Slots de expansão** 1 x PCIe 3.0/2.0 x16 (modo x16, cinza(s))

2 x PCIe 3.0/2.0



**Armazenamento Intel® H310 Chipset :**

1 x M.2 Socket 3, , com M key, suporte a dispositivos de armazenamento tipo 2242/2260/2280 (com SATA & modo PCIE)  
4 x Porta(s) SATA 6Gb/s\*1, cinza(s),

**LAN** 1 x Gigabit LAN Realtek® RTL8111H, 1 x Gigabit LAN LAN

**Áudio** Realtek® ALC887 com 8 canais - CODEC de alta definição

Suporta: Detecção de conexão, Pannel frontal com possibilidade de redefinir a conexão

**Recursos de áudio:**

- Proteção de Áudio: Garante precisão na separação analógica/digital e reduz a maioria das interferências multi-laterais.
  - Camadas de áudio PCB dedicadas: Camadas separadas para o canal direito e esquerdo para proteger a qualidade dos sinais sensíveis de áudio.
- Capacitores Premium de 12K horas fabricados no Japão  
\* Escolha o chassi com o módulo de áudio HD no pannel frontal para suportar a saída de áudio de 8 canais.

**Portas USB Chipset Intel® H310:**

4 porta(s) USB 3.1 Gen 1 up to 5Gbps (2 no pannel traseiro, azul)

**Chipset Intel® H310:**

6 porta(s) USB 2.0/1.1 (2 no pannel traseiro, azul, Type-A, conectores internos para mais 1 porta(s))

**Chipset Intel® H310 :**

2 porta(s) USB 3.1 Gen 1 (2 no pannel traseiro, , Type-A)

**Recursos especiais ASUS 5X Protection III :**

- ASUS SafeSlot Core: Slot PCIe reforçado para evitar danos
- ASUS LANGuard: Protege contra picos, raios e descargas de eletricidade estática!
- Proteção contra sobretensão: Melhor proteção do circuito de energia
- Pannel I/O Traseiro de Aço Inoxidável: 3X mais resistente à corrosão para maior durabilidade!
- ASUS DIGI+ VRM: 4 Design de energia digital de fase

**ASUS OptiMem :**

- OptiMem (Improved DDR4 stability)

**ASUS EPU :**

- EPU

**Recursos exclusivos ASUS:**

- AI Suite 3
- Ai Charger
- PC Cleaner
- File Transfer

**Solução ASUS Quiet Thermal:**

- Stylish Fanless Design Heat-sink solution
- ASUS Fan Xpert





**ASUS EZ DIY :**

- ASUS CrashFree BIOS 3
- ASUS EZ Flash 3
- ASUS UEFI BIOS EZ Mode

**ASUS Q-Design :**

- ASUS Q-DIMM

**M.2 Onboard(The latest transfer technologies with up to 10Gb/s data transfer speeds)****Portas no painel Traseiro** 1 x PS/2 teclado (roxo)

- 1 x PS/2 mouse (verde)
- 1 x saída(s) D-Sub
- 1 x HDMI
- 1 x porta(s) LAN (RJ45)
- 2 x porta(s) USB 2.0
- 3 x conector(es) de áudio
- 2 x porta(s) USB 3.0 Type-A

**Painel Interno** 2 x porta(s) USB 2.0, com suporte a 4 porta(s) USB 2.0 adicionais

- 1 x porta(s) USB 3.1 Gen 1 (até 5Gbps) com suporte a 2 portas USB 3.1 Gen 1 adicionais(19-pin)
- 1 x conectores(s) para porta COM
- 1 x conector(es) de ventoinha do processador (1 x 4 -pin)
- 4 x conector(es) SATA 6Gb/s
- 1 x conector(es) de ventoinha do chassi (1 x 4 -pin)
- 1 x leitor(es) externo(s) S/PDIF
- 1 x conector(es) de força EATX de 24 pinos
- 1 x conector(es) de força ATX 12V de 4 pinos
- 1 x M.2 Socket 3 with M Key, type 2242/2260/2280/22110 storage devices support (both SATA & x2 PCIE mode)
- 1 x conector(es) de áudio para o painel frontal (AAFP)
- 1 x System panel connector
- 1 x conector de Speaker

**Acessórios** Manual do usuário

- I/O Shield
- 2 x SATA 6Gb/s cable(s)
- 1 x M.2 Anchor
- 1 x Supporting DVD

**BIOS** 128 Mb Flash ROM, UEFI AMI BIOS, PnP, SM BIOS 3.1, ACPI 6.1, Multilanguage BIOS, ASUS EZ Flash 3, CrashFree BIOS 3, F6 Qfan Control, F3 MyFavorites, Last Modified log, F12 PrintScreen, and ASUS DRAM SPD (Serial Presence Detect) memory information

**Gerenciamento** WOL by PME, PXE

<https://www.asus.com/br/Motherboards/PRIME-H310M-E-BR/specifications/>

Assistente Virtual



Sistema Operacional Windows® 10 64-bit

Formato Modelo mATX

22.6 cm por 18.5 cm (8.9 polegadas por 7.3 polegadas)

**Notas**\*1 When a device in SATA mode is installed on the M.2 socket,

SATA\_2 port cannot be used.

Due to the Chipset limitation, when a M.2 device is installed in PCIe mode,

the socket is set

to PCIe 2.0.



- Todas as especificações estão sujeitas a alterações sem aviso prévio. Verifique nas lojas as especificações exatas. Produtos podem não estar disponíveis em todos os mercados.
- As cores e versões de software incluídas estão sujeitas a alterações sem aviso prévio.
- Os nomes de marcas e produtos mencionados são marcas comerciais das respectivas empresas.
- As especificações e os recursos variam de acordo com o modelo e todas as imagens são ilustrativas. Consulte as páginas de especificação para obter detalhes completos.
- O produto (elétrico, equipamento eletrônico, célula de bateria contendo base de mercúrio) não deve ser jogado em lixo público. Siga a lei local para coleta e tratamento de produtos eletrônicos.
- O uso do símbolo de marca registrada (TM, ®) que aparece neste site significa que os textos, marcas registradas, logotipos ou slogans, estão sendo usados como marca registrada sob proteção de leis comuns e/ou registrada como marca registrada nos EUA e/ou outro país/região.

Saiba mais

---

Quem Somos

---

Precisa de ajuda?

---

Redes Sociais

---

Brazil / Português





Memória HyperX Fury, 8GB, 2400MHz, DDR4, CL15, Preto - HX424C15FB2/8



**Especificações:**

- Capacidade: 8GB
- 2400Mhz
- DDR4-2400
- Latência: 15-15-15 at 1.2V
- DDR4-2400 CL15-15-15 @1.2V
- 288-Pin DIMM
- Classificação UL: 94 V - 0
- Temperatura de Operação: 0° C a +85° C
- Temperatura de Armazenamento: -55° C a +100° C

**Conteúdo da Embalagem:**

- 01 Memória Kingston HyperX FURY 8GB





# Intel® Core™ i5-9400F Processor

9M Cache, up to 4.10 GHz

## Especificações

Especificações de exportação

### Essenciais

Coleção de produtos	9ª geração de processadores Intel® Core™ i5
Codinome	Produtos com denominação anterior Coffee Lake
Segmento vertical	Desktop
Número do processador	i5-9400F
Status	Launched
Data de introdução	Q1'19
Litografia	14 nm
Condições de uso	PC/Client/Tablet
Preço recomendado para o cliente	\$182.00

### Desempenho

Número de núcleos	6
Nº de threads	6
Frequência baseada em processador	2.90 GHz
Frequência turbo max	4.10 GHz
Cache	9 MB SmartCache
Velocidade do barramento	8 GT/s DMI3







TDP

Brasil (Português)



65 W



## Informações complementares

Opções integradas disponíveis

Não

Descrição Ver agora

Ficha técnica

Ver agora

## Especificações de memória

Tamanho máximo de memória (de acordo com o tipo de memória)

128 GB

Tipos de memória

DDR4-2666

Nº máximo de canais de memória

2

Largura de banda máxima da memória

41.6 GB/s

Compatibilidade com memória ECC †

Não

## Opções de expansão

Escalabilidade

1S Only

Revisão de PCI Express

3.0

Configurações PCI Express †

Up to 1x16, 2x8, 1x8+2x4

Nº máximo de linhas PCI Express

16

## Especificações de encapsulamento

Soquetes suportados

FCLGA1151

Configuração máxima da CPU

1

Especificação de solução térmica

PCG 2015C (65W)

T<sub>JUNCTION</sub>



100°C

Tamanho do pacote

37.5mm x 37.5mm



## Tecnologias avançadas

 Brasil (Português)   

Memória Intel® Optane™ suportada ‡	Sim
Tecnologia Intel® Turbo Boost ‡	2.0
Elegibilidade da plataforma Intel® vPro™ ‡	Não
Tecnologia Hyper-Threading Intel® ‡	Não
Tecnologia de virtualização Intel® (VT-x) ‡	Sim
Tecnologia de virtualização Intel® para E/S direcionada (VT-d) ‡	Sim
Intel® VT-x com Tabelas de página estendida (EPT) ‡	Sim
Intel® TSX-NI	Não
Intel® 64 ‡	Sim
Conjunto de instruções	64-bit
Extensões do conjunto de instruções	Intel® SSE4.1, Intel® SSE4.2, Intel® AVX2
Estados ociosos	Sim
Tecnologia Enhanced Intel SpeedStep®	Sim
Tecnologias de monitoramento térmico	Sim
Tecnologia de proteção da identidade Intel® ‡	Sim
Programa Intel® da Plataforma de Imagem Estável (SIPP)	Não

## Segurança e confiabilidade

Novas instruções Intel® AES	Sim
Chave Segura	Sim
Intel® Software Guard Extensions (Intel®SGX)	Yes with Intel® ME
Intel® Memory Protection Extensions (Intel® MPX)	Sim
Intel® OS Guard	Sim
Intel® Trusted Execution Technology ‡	Não
Bit de desativação de execução ‡	Sim
Intel® Boot Guard	Sim





**crucial**  
by **micron**

The memory & storage experts™



# BX500

UNIDADE DE ESTADO SÓLIDO DE 2,5 POLEGADAS

## DESEMPENHO ESSENCIAL.

A maneira mais fácil de obter toda a velocidade de um computador novo, mas sem o preço.

Você já se perguntou por que seu telefone reage mais rápido que o seu computador? É porque o seu telefone usa memória flash. Adicione flash ao seu laptop ou computador desktop com a Crucial® BX500 SSD, a maneira mais fácil de obter toda a velocidade de um novo computador sem o preço. Acelere tudo.



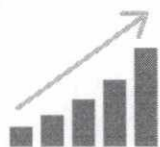

### Melhore o desempenho

Inicialização superrápida. Carregamento de arquivos a jato. Melhore a responsividade geral do sistema para todas as suas necessidades de computação.



### Ferramentas para fácil instalação

Nossas instruções simples, software de clonagem e vídeos explicativos simplificam a instalação! Milhões de pessoas atualizaram com uma SSD Crucial.



### Suporte premiado

Nossa equipe de especialistas em suporte resolve todas as suas dúvidas. Contate-nos por telefone, chat, e-mail, ou nosso fórum da comunidade.



### 3 anos de garantia limitada<sup>1</sup>

Nós apoiamos milhares de horas de validação, dezenas de testes de qualificação e uma herança de SSDs premiados com uma garantia limitada de 3 anos.

## Qualidade Micron® – Confiabilidade de nível superior

Amparado por milhares de horas de validação pré-lançamento, dezenas de testes de qualificação de SSD e um histórico de SSDs premiados da Micron, o BX500 Crucial foi totalmente testado e comprovado.



**mais de  
6.500**  
NA EQUIPE  
ENGENHEIROS

**Mais de  
1.000**  
HORAS  
DE VALIDAÇÃO

**mais  
de 200**  
PRÊMIOS





# Crucial® BX500 SATA 6Gb/s 2,5 polegadas SSD

## Expectativa de vida (MTTF)

1,5 milhão de horas

## Durabilidade

**120 GB:** 40 TB de total de bytes gravados (TBW)

**240 GB:** 80 TB de total de bytes gravados (TBW)

**480 GB:** 120 TB de total de bytes gravados (TBW)

**960 GB:** 240 TB de total de bytes gravados (TBW)

## Software de Transferência de Dados

Acronis® True Image™ para software de clonagem Crucial®

## Temperatura de operação

0 °C a 70 °C

## Firmware

Firmware atualizável pelo usuário

## Conformidade

FCC, UL, TUV, KCC, BSMI, VCCI, CE, WEE, ROHS, EPEAT, Livre de halogênio, SATA-IO, ICES

## Recursos avançados

- Algoritmo de integridade de dados multietapa
- Monitoramento térmico
- Aceleração de gravação SLC
- Coleta de lixo ativa
- Suporte TRIM
- Tecnologia de monitoramento e comunicação autônomos (SMART)
- Código de correção de erro (ECC)

## Garantia

Garantia limitada de três anos

## Instalação

Para instruções fáceis de seguir e nosso guia passo a passo, visite [crucial.com/ssd-install](http://crucial.com/ssd-install)

## Suporte

Para mais recursos e informações de garantia, visite [crucial.com/support](http://crucial.com/support)

Crucial® BX500 Unidade de Estado Sólido de 2,5 Polegadas				
Capacidade <sup>1</sup>	Número da peça	Conteúdo da caixa	MB/s de leitura sequencial <sup>2</sup>	MB/s de gravação sequencial <sup>3</sup>
120 GB	CT120BX500SSD1	2,5 polegadas, 7 mm, SSD SATA de 6 Gb/s, Acronis® True Image™ para software de clonagem Crucial e instruções de instalação	540	500
240 GB	CT240BX500SSD1	2,5 polegadas, 7 mm, SSD SATA de 6 Gb/s, Acronis® True Image™ para software de clonagem Crucial e instruções de instalação	540	500
480 GB	CT480BX500SSD1	2,5 polegadas, 7 mm, SSD SATA de 6 Gb/s, Acronis® True Image™ para software de clonagem Crucial e instruções de instalação	540	500
960 GB	CT960BX500SSD1	2,5 polegadas, 7 mm, SSD SATA de 6 Gb/s, Acronis® True Image™ para software de clonagem Crucial e instruções de instalação	540	500

1. Garantia válida por três anos a partir da data original da compra ou antes de gravar o total máximo de bytes gravados (TBW), conforme publicado na folha de dados do produto e conforme medido nos dados SMART do produto, o que ocorrer primeiro.

2. Parte da capacidade de armazenamento é usada para formatação e outras finalidades, e não está disponível para o armazenamento de dados. 1 GB equivale a 1 bilhão de bytes. Nem todas as capacidades disponíveis no lançamento inicial.

3. Comparação de consumo de energia ativo médio com base nas especificações publicadas do SSD BX500 de 480 GB Crucial e do disco rígido interno de 7,2 polegadas 1TB da Western Digital® WD10EZEX, que desde julho de 2018, é um dos discos rígidos internos mais vendidos do mercado.

4. Números de desempenho de E/S típicos, medidos usando o CrystalDiskMark® com uma profundidade de fila de 32 e cache de gravação ativado. Para fins de medição de desempenho, o SSD pode ser restaurado.

©2018 Micron Technology, Inc. Todos os direitos reservados. As informações, os produtos e/ou as especificações estão sujeitos a alterações sem aviso prévio. A Crucial e a Micron Technology, Inc. não se responsabilizam por omissões ou erros tipográficos ou fotográficos. Micron, o logotipo da Micron, Crucial, o logotipo da Crucial e The memory & storage experts são marcas comerciais ou marcas comerciais registradas da Micron Technology, Inc. Todas as outras marcas comerciais são de propriedade de seus respectivos proprietários. REVISÃO: 08/11/18

Handwritten signature: 2022  
 Stamp: Comissão de Licitação

Fonte Corsair 550W 80 Plus Bronze CX550 - CP-9020121



Especificações:

- MTBF: 100,000 horas
- Nível de certificação 80 PLUS Bronze
- Power: 550W
- PFC Ativo
- Tecnologia de rolamentos do ventilador: Rifle
- Tamanho do ventilador: 120mm
- Temperatura nominal de saída contínua: 40°C
- Dimensões: 150 mm x 140 mm x 86 mm
- Tipo de cabo: Sleeved
- Plug Tipo: WW
- Entrada de CA: 100V - 240V

Conectores:

- Conector ATX: 1x
- Conector EPS: 1x
- Conector Floppy: 1x
- Conector 4-Pin: 4x
- Conector PCIe: 2x
- Conector SATA: 5x

Compatibilidade:

- Suporta padrões ATX12V 2.4 / 2.3 / 2.2 / 2.01 e EPS12V 2.92

Conteúdo da embalagem:

- Fonte de alimentação
- 04 parafusos de montagem
- Pack de Zip-ties
- Documento de Garantia





## GABINETE MID TOWER PRETO MASTERBOX MB511 - MCB-B511D-KANN-500



**MASTERBOX MB511**

- \* Painel frontal de malha
- \* Pannel lateral transparente de borda a borda
- \* Suporte para um total de 6 ventiladores e resfriamento de água
- \* Suporte para placa gráfica até 400 mm
- \* Várias cores de acabamento disponíveis

### PAINEL FRONTAL DE MALHA

O painel frontal de malha fina filtra a poeira, oferecendo fluxo de ar eficiente para sistemas exigentes.

Grandes entradas em cada lado do painel frontal homenageiam os carros de alto desempenho.

### EXCELENTE DESEMPENHO TÉRMICO

Fluxo de ar otimizado devido ao painel frontal semi-malha e orifícios de ventilação na parte superior do gabinete.

### VENTILADOR E SUPORTE DO RADIADOR

Frente: Três ventoinhas de 120 mm ou duas de 140 mm e um radiador de 360 mm com uma espessura máxima de 50 mm sem ventoinhas.

Parte superior: Duas ventoinhas de 120 mm ou duas de 140 mm e suporta um radiador de 120 mm ou 240 mm.

Traseira: uma ventoinha ou radiador de 120 mm. Tudo para garantir que você não tenha que comprometer o desempenho.

### PAINEL LATERAL TRANSPARENTE DE BORDA A BORDA

Apresente sua construção através do painel lateral transparente.

O gabinete MB511 suporta coolers para processadores de até 165 mm de altura, placas gráficas com até 410 mm de comprimento e fontes de alimentação de até 180 mm de comprimento.

### Especificações:

I/O Panel USB 3.0 x 2, entrada / saída de áudio

### Materiais

Aço, plástico

### Dimensões



496 x 267 x 469 mm

Suporte para placa-mãe

ATX (até 272 mm de largura), Micro-ATX, Mini-ITX

Slots de expansão

7

3,5 "/ 2,5"

2 (Max. 2)

Baias de unidade SSD

5 (máximo 6)

Ventilador (s) pré-instalado (s)

Traseira: 120 mm x 1

Suporte de Ventilador

Parte superior: 120 mm x 2/140 mm x 2

Frente: 120 mm x 3/140 mm x 2

Traseira: 120 mm x 1

Suporte de Refrigeração Líquida

Frente: 120/140/240/280 / 360mm radiador. (Afastamento de 75mm)

Parte superior: 120 / 240mm

Traseira: 120mm

Cooler para processador: 165 mm

Fonte: 180 mm

Placa de vídeo: 410 mm

Filtros De Poeira

Frente, superior, inferior





# ESPECIFICAÇÕES

## 20M37AA

PORTUGUÊS

Monitor	Tipo de tela	Tela plana LCD TFT de Revestimento anti-brilho
	Distância entre pixels	0,317 mm x 0,307mm (Distância entre pixels)
Sincronização de entrada	Frequência horizontal	30 kHz a 61 kHz (Automática)
	Frequência vertical	56Hz a 75Hz (D-SUB)
	Formato de entrada	Sincronização separada
Entrada de vídeo	Sinal de entrada	Conector D-SUB de 15 pinos
	Formato de entrada	RGB Analógica (0,7 Vp-p/ 75 ohm)
Resolução	Máx.	D-SUB(Analógica) : 1366 x 768 @ 60 Hz
	Recomendada	VESA 1366 x 768 @ 60 Hz
Plug & Play	DDC 2B(Analógico)	
Consumo energético	Ligado: 16 W(normal) (Norma de ENERGY STAR®) * Modo de espera ≤ 0,3 W Desligado ≤ 0,3 W	
Potência de alimentação	19 V --- 0,8 A	
Adaptador CA/CC	Tipo ADS-40FSG-19 19025GPBR-1, fabricado por SHENZHEN HONOR ELECTRONIC ou Tipo LCAP26-B, fabricado por LIEN CHANG ELECTRONIC ENTERPRISE	
	Saído : 19 V --- 1,3 A	
	Tipo LCAP43-B, fabricado por LIEN CHANG ELECTRONIC ENTERPRISE	
	Saído : 19 V --- 0,84 A	
Dimensões (Largura x Altura x Profundidade)	Incluindo suporte	46,3 cm x 35,7 cm x 16,8 cm
	Excluindo suporte	46,3 cm x 28,7 cm x 5,7 cm
Peso	2,2 kg	
Ângulo de inclinação	-5° a 20°	
Condições ambientais	Temperatura de funcionamento	10°C a 35 °C
	Humidade de funcionamento	10% a 80%
	Temperatura de armazenamento	-20°C a 60 °C
	Humidade de armazenamento	5 % a 90 % sem condensação
Base do suporte	Fixo ( ), Removível (O)	
Cabo de alimentação	Tipo de tomada de parede	

As especificações do produto acima indicadas podem ser alteradas sem aviso prévio devido à atualização das funções do produto.

\* O nível de consumo de energia pode ser diferente por condição de operação e configuração de monitor.

\* O consumo de energia do modo On é medido com a norma de teste de ENERGY STAR®.





**NHS** ENERGIA DO SEU JETO.

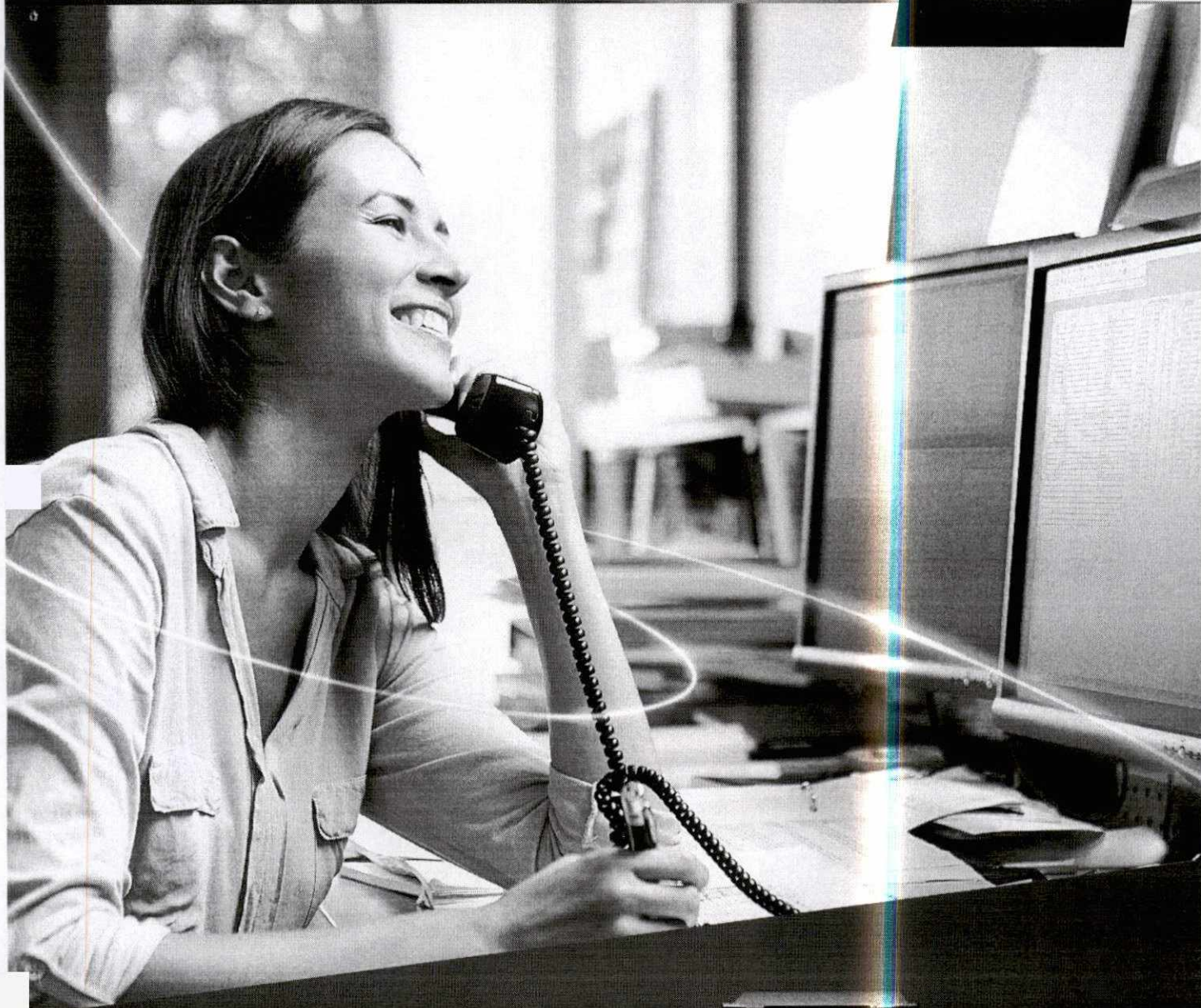

Linha  
**INTERACTIVE**

Nobreak  
**MINI III 600**



Pre  
207  
SC  
Com. de Licitação





Garanta estabilização com alta tecnologia, pelo melhor custo benefício aos seus equipamentos com o Nobreak Mini III 600.

Com forma de onda semi senoidal, oferece total praticidade e segurança.









Disponível no modelo bivolt e possui estabilizador interno.

Confira a seguir as características e diferenciais deste produto NHS.

## 6 NÍVEIS DE PROTEÇÃO

- Acionamento do inversor para subtensão e sobretensão na rede elétrica com retorno e desligamento automático
- Contra sobrecarga e curto - circuito no inversor
- Contra descarga profunda de bateria
- Contra surtos de tensão através de filtro de linha
- Desligamento automático por carga mínima de bateria
- Sobretemperatura interna.

## APLICAÇÕES

-  DESKTOPS E NOTEBOOKS
-  ROTEADORES WIFI
-  IMPRESSORAS JATO DE TINTA
-  CAIXAS REGISTRADORAS, BALANÇAS ELETRÔNICAS E PDVS
-  CÂMERAS DE SEGURANÇA
-  TV'S - ÁUDIO E VÍDEO
-  GAMES
-  AMBIENTES AUTOMATIZADOS
-  CONTROLADORES DE ACESSO

## AUTONOMIA

1 MICRO 25 min | UTILIZAÇÃO TÍPICA 1 micro

No cálculo da autonomia considera-se 1 micro + LCD = 80W.

A utilização típica considera micro computadores de diversos modelos, variando entre 80W e 120W.

## CARACTERÍSTICAS GERAIS

- Auto teste para verificação das condições iniciais do equipamento
- Alarme sonoro crescente para indicação do nível de bateria no modo inversor
- Chave liga/desliga temporizada e embutida no painel frontal que evita desligamento acidental
- Gabinete antichama metálico com pintura epóxi
- Porta-fusível de proteção AC com unidade reserva
- Permite utilização com grupo gerador devido à sua ampla faixa de frequência na entrada
- Função mute: pressionar o botão frontal 6 vezes para inibir ou habilitar campainha
- 6 tomadas de saída, dispensa extensões adicionais.

## PROPRIEDADES

- Nobreak microprocessado com memória flash interna
- Tecnologia Line Interactive com forma de onda semisenoidal
- Circuito desmagnetizador
- Comutação livre de transições pois rede e inversor são perfeitamente sincronizados (PLL)
- DC Start - pode ser ligado mesmo na ausência da rede elétrica com bateria carregada
- Estabilidade na frequência de saída devido ao uso de cristal de alta precisão
- Função TRUE RMS com melhor qualidade na regulação de saída
- Tecnologia SMD que garante alta confiabilidade e qualidade aos Nobreaks
- Tensão de saída nominal disponível nos modelos monovolt (120V/220V) ou bivolt (120V/220V) configurável internamente.

## BATERIAS

- Recarga automática da bateria mesmo com o Nobreak desligado garantindo maior tempo de vida útil
- Gerenciamento de bateria que avisa quando a bateria precisa ser substituída
- Sinalização visual através de três leds no painel frontal com todas as condições do Nobreak (rede elétrica, bateria e carga)
- Baterias seladas tipo VRLA internas de primeira linha e à prova de vazamentos.



## SINALIZAÇÃO

### VISUAL

- Presença de rede e condição de carga ou bateria carregada
- Ausência de rede e percentual de carga em modo inversor
- Subtensão ou sobretensão da rede elétrica
- Ausência ou carga mínima na saída do Nobreak
- Bateria descarregada ou com nível mínimo de capacidade
- Potência excessiva na saída do Nobreak
- Desligamento por sobretensão na saída
- Indicação de necessidade de troca de bateria
- Sobrecarga ou curto-circuito na saída.

### AUDITIVA

- Bip intermitente para indicar potência excessiva na saída do Nobreak
- Bip sonoro crescente para indicar nível de queda da tensão de bateria em modo inversor.

## APRESENTAÇÃO DO PRODUTO



Botão liga / desliga

Led de indicação Proteção

Led de indicação Atenção

Led de indicação Normal

Indicação da marca

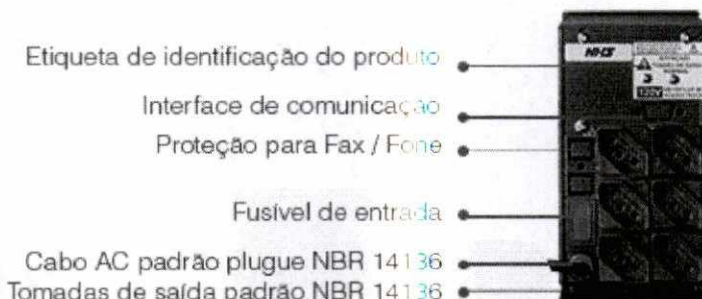

Etiqueta de identificação do produto

Interface de comunicação

Proteção para Fax / Fone

Fusível de entrada

Cabo AC padrão plugue NBR 14136

Tomadas de saída padrão NBR 14136

	Interactive	Mini III 600
Entrada	Tensão de entrada nominal	120V/ 220V*
	Tipo de Seleção	Bivolt Automático
	Faixa de Tensão	95 - 140V (para 120V) 180V - 245V (para 220V)
	Faixa de Frequência	47Hz - 63Hz
	Sincronismo com a rede	Sistema PLL
Saída	Tensão de saída nominal	120/220V**
	Faixa de tensão de saída em inversor	120V + -5% (220V + -5%)
	Frequência	60Hz
	Forma de onda	Semi - Senoidal
	Número de tomadas	6 tomadas padrão NBR 14136
	Estágios de regulação	2
Potência	Tensão de saída selecionável	Internamente**
	Potência nominal (VA/W)	600VA/ 250W
Bateria	Potência de pico	300W
	Tensão de operação	12 V
	Quantidade	1x7Ah
	Tipo de bateria	Selada VRLA, chumbo-ácida, livre de manutenção e à prova de vazamento
Mecânica	Tempo de recarga da bateria	10h após 90% descarregada
	Vida útil da bateria	Entre 2 e 5 anos, conforme número de ciclos de descarga e da temperatura ambiente
	Dimensões sem embalagem	261 x 93,4 x 168 [mm]
Ambiente	Peso aproximado sem embalagem	6,5kg* / 6,8kg
	Peso aproximado com embalagem	6,66kg
	Temperatura de operação	0°C a 40°C
	Umidade relativa	0 a 95% sem condensação

(\*): Modelos mini III 120V com entrada e saída nominais 120V; (\*\*): Saída 220V configurável internamente para modelos bivolt.

As informações contidas neste manual têm caráter puramente informativo, estão sujeitas a alterações sem aviso prévio e não devem ser interpretadas como compromisso por parte da NHS SISTEMAS ELETRÔNICOS LTDA.

em compromisso por parte da NHS SISTEMAS







+55 41 2141-9200  
Av. Juscelino Kubitschek de Oliveira, 5270  
Cidade Industrial • Curitiba/PR • CEP 81260-000

230  
Comissão de Licitação



ACCESS POINT UNIFI UAP 2.4GHZ 300MBPS UBIQUITI



**Especificações:**

TX máxima de energia 20 dBm

BSSID até quatro por Rádio

Segurança sem fio WEP, WPA-PSK, WPA-Enterprise (WPA / WPA2, TKIP / AES)

Certificações CE, FCC, IC

Montagem: parede / teto (kits incluso)

Temperatura Operacional: -10 a 70 ° C (14 a 158 ° F)

Umidade de Operação: 5 - 80%, sem condensação

Dimensões 200 x 200 x 36,5 milímetros

Botões de reset

Conectividade:

Networking Porta de interface Ethernet (1) 10/100

Banda de operação: 2.4 Ghz

Antenas integradas: 3 dBi Omni (Suporta MIMO 2x2 com o Spatial Diversidade)

Wi-Fi padrões: 802.11 b / g / n

Alimentação:

Método de alimentação de energia passiva over Ethernet (12-24V)

Fonte de alimentação 24V, 0.5A PoE adaptador incluído

Consumo de energia: Máxima 4W

Economia de energia Suportado

Gerenciamento de tráfego avançado:

VLAN 802.1Q

QoS avançado por usuário Limitação de taxa

Tráfego Amigável com Isolamento Suportado

WMM voz, vídeo, melhor desempenho e Background

Clientes simultâneos 100+

Taxas de dados suportados (Mbps):

Padrões: Taxas de Data

802.11n: 6.5 Mbps to 300 Mbps (MCS0 - MCS15, HT 20/40)

802.11b: 1, 2, 5.5, 11 Mbps

802.11g: 6, 9, 12, 18, 24, 36, 48, 54 Mbps





**crucial**  
by Micron

The memory & storage experts™



# BX500

UNIDADE DE ESTADO SÓLIDO DE 2,5 POLEGADAS

## DESEMPENHO ESSENCIAL.

A maneira mais fácil de obter toda a velocidade de um computador novo, mas sem o preço.

Você já se perguntou por que seu telefone reage mais rápido que o seu computador? É porque o seu telefone usa memória flash. Adicione flash ao seu laptop ou computador de desktop com a Crucial® BX500 SSD, a maneira mais fácil de obter toda a velocidade de um novo computador sem o preço. Acelere tudo.





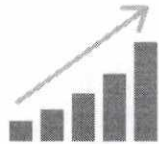

### Melhore o desempenho

Inicialização superrápida. Carregamento de arquivos a jato. Melhore a responsividade geral do sistema para todas as suas necessidades de computação.



### Ferramentas para fácil instalação

Nossas instruções simples, software de clonagem e vídeos explicativos simplificam a instalação! Milhões de pessoas atualizaram com uma SSD Crucial.



### Suporte premiado

Nossa equipe de especialistas em suporte resolve todas as suas dúvidas. Contate-nos por telefone, chat, e-mail, ou nosso fórum da comunidade.



### 3 anos de garantia limitada<sup>1</sup>

Nós apoiamos milhares de horas de validação, dezenas de testes de qualificação e uma herança de SSDs premiados com uma garantia limitada de 3 anos.

## Qualidade Micron® – Confiabilidade de nível superior

Amparado por milhares de horas de validação pré-lançamento, dezenas de testes de qualificação de SSD e um histórico de SSDs premiados da Micron, o BX500 Crucial foi totalmente testado e comprovado.



**mais de  
6.500**  
NA EQUIPE  
ENGENHEIROS

**Mais de  
1.000  
HORAS**  
DE VALIDAÇÃO

**mais  
de 200**  
PRÊMIOS





# Crucial® BX500 SATA 6Gb/s 2,5 polegadas SSD

## Expectativa de vida (MTTF)

1,5 milhão de horas

## Durabilidade

**120 GB:** 40 TB de total de bytes gravados (TBW)

**240 GB:** 80 TB de total de bytes gravados (TBW)

**480 GB:** 120 TB de total de bytes gravados (TBW)

**960 GB:** 240 TB de total de bytes gravados (TBW)

## Software de Transferência de Dados

Acronis® True Image™ para software de clonagem Crucial®

## Temperatura de operação

0 °C a 70 °C

## Firmware

Firmware atualizável pelo usuário

## Conformidade

FCC, UL, TUV, KCC, BSMI, VCCI, CE, WEE, ROHS, EPEAT, Livre de halogênio, SATA-IO, ICES

## Recursos avançados

- Algoritmo de integridade de dados multietapa
- Monitoramento térmico
- Aceleração de gravação SLC
- Coleta de lixo ativa
- Suporte TRIM
- Tecnologia de monitoramento e comunicação autônomos (SMART)
- Código de correção de erro (ECC)

## Garantia

Garantia limitada de três anos

## Instalação

Para instruções fáceis de seguir, consulte nosso guia passo a passo no site [crucial.com/ssd-install](http://crucial.com/ssd-install)

## Suporte

Para mais recursos e informações de garantia, visite [crucial.com/support](http://crucial.com/support)

## Crucial® BX500 Unidade de Estado Sólido de 2,5 Polegadas

Capacidade <sup>1</sup>	Número da peça	Conteúdo da caixa	MB/s de leitura sequencial <sup>2</sup>	MB/s de gravação sequencial <sup>3</sup>
120 GB	CT120BX500SSD1	2,5 polegadas, 7 mm, SSD SATA de 6 Gb/s, Acronis® True Image™ para software de clonagem Crucial e instruções de instalação	540	500
240 GB	CT240BX500SSD1	2,5 polegadas, 7 mm, SSD SATA de 6 Gb/s, Acronis® True Image™ para software de clonagem Crucial e instruções de instalação	540	500
480 GB	CT480BX500SSD1	2,5 polegadas, 7 mm, SSD SATA de 6 Gb/s, Acronis® True Image™ para software de clonagem Crucial e instruções de instalação	540	500
960 GB	CT960BX500SSD1	2,5 polegadas, 7 mm, SSD SATA de 6 Gb/s, Acronis® True Image™ para software de clonagem Crucial e instruções de instalação	540	500

1. Garantia válida por três anos a partir da data original da compra ou antes de gravar o total máximo de bytes gravados (TBW), conforme publicado neste guia de dados do produto e conforme medido nos dados SMART do produto, o que ocorrer primeiro.

2. Parte da capacidade de armazenamento é usada para formatação e outras finalidades, e não está disponível para o armazenamento de dados. 1 GB equivale a 1 bilhão de bytes. Nem todas as capacidades disponíveis no lançamento inicial.

3. Comparação de consumo de energia ativo médio com base nas especificações publicadas do SSD BX500 de 480 GB Crucial e do disco rígido interno Seagate Barracuda Blue™ de 1TB da Western Digital® WD10EZEX, que desde julho de 2018, é um dos discos rígidos internos mais vendidos do mercado.

4. Números de desempenho de E/S típicos, medidos usando o CrystalDiskMark® com uma profundidade de fila de 32 e cache de gravação ativado. Teste realizado em estado out-of-box (FOB) e assumido. Para fins de medição de desempenho, o SSD pode ser restaurado.

©2018 Micron Technology, Inc. Todos os direitos reservados. As informações, os produtos e/ou as especificações estão sujeitos a alterações sem aviso prévio. A Crucial e a Micron Technology, Inc. não se responsabilizam por omissões ou erros tipográficos ou fotográficos. Micron, o logotipo da Micron, Crucial, o logotipo da Crucial e The memory & storage experts são marcas comerciais ou marcas comerciais registradas da Micron Technology, Inc. Todas as outras marcas comerciais são de propriedade dos respectivos proprietários. REVISÃO: 08/11/18



## Leitor Biométrico Fingkey Hamster DX - Nitgen - HFDU06



Tipo: Óptico (maior resistência).

Área de captura e leitura: Prisma de vidro com LED visível e perceptivo, que informa a ativação automática do leitor no momento da captura da digital.

Modelo do leitor: Torre (facilitar o manuseio).

Captura: Qualquer ângulo (360°)

Interface: USB 2.0 (Hi-Speed)

Micro USB

Resolução: 500 DPI

Escala de cinza 8 bits: 256 bits

Voltagem: 5V

Área de Captura: 48x68x30

Tempo de Captura: ~ 300 milissegundos

Tam. da Imagem: 248 x 292 pixels

Padrões: MIC, KC, WHQL, CE, FCC

Kit de desenvolvimento: SDK gratuito.

Suporta busca do tipo 1:1 e 1:N (limitado).

Padrões do SDK: ISO/IEC 19794-2:2005.

ANSI/INCITS 378-2004.

Compressão: WSQ.

Qualidade da imagem: NIST NFIQ.

Driver OS: - Windows 98/2000/ME/2003/2008/XP/Vista/ 7 32-bit e 64-bit/ 8 32-bit e 64-bit/ 10 32-bit e 64-bit.

- Linux kernel 2.6 ou superior.

- Android (dispositivos que possuam suporte ao USB OTG ativado no kernel).

Tecnologia adicional: Auto-On: Ativação automática nativa do hardware.

Multi dispositivos.

Garantia: 12 meses





**EPSON**  
EXCEED YOUR VISION

**Especificações da EcoTank® L3150**

<b>IMPRESSÃO</b>	
Tecnologia de impressão	Jato de tinta MicroPiezo® de 6 cores (CMYK)
Linguagem de impressão	EPSON ES-®/R
Tamanho da gota de tinta	3 picolitros
Resolução máxima de impressão	Ale 5.760 x 1.440 dpi de resolução otimizada em vários tipos de papel
Velocidade de impressão¹	
Máxima	Em preto: 33 ppm e em cores 15 ppm
Normal	Em preto: 10.5 ISO ppm e em cores 5 ISO ppm
<b>CÓPIAS</b>	
Quantidade	1-20 cópias (sem PC)
Tamanho	A4, carta
<b>DIGITALIZAÇÃO</b>	
Tipo de scanner	Beta plana com sensor de linhas CIS colorido
Área de digitalização máxima	21,6 x 29,7 cm
Resolução	
Círculo	1200 dpi
Hardware	1200 x 2400dpi
Interpolação	9600 x 9600 dpi
Profundidade das cores	48 bits de entrada, 24 bits de saída
Funções de digitalização	Digitalização para I-C®, PDF e WSD
<b>IMPRESSÃO WIRELESS</b>	
Outros	Epson iPrint™, App iOS, Android™, Epson Email Print, Remote Print Driver, Google Cloud Print™
<b>INTERFACE DE CONECTIVIDADE</b>	
Conectividade padrão	USB de alta velocidade (compatível com a especificação USB 2.0) (802.11 b/g/n), Wi-Fi Direct™
<b>SISTEMAS OPERATIVOS</b>	
Compatibilidade	Windows Vista™/Windows® 7/Windows® 8/Windows® 10 (32/64-bit), Windows Server® 2003 SP2 - Windows Server® 2016, Mac OS X 10.6.8 - Mac OS X 10.13.x
<b>UTILIZAÇÃO DO PAPEL</b>	
Folhas individuais	
Tipos	8,9 x 12,7 cm, 10,2 x 15,2 cm, 12,7 x 17,8 cm, 20,3 x 25,4 cm, ofício 9 (21,5 x 31,5 cm), ofício ou folio (21,6 x 33 cm), ofício México (21,6 x 34 cm), carta (21,6 x 28 cm), A4 (21 x 29,7 cm), exec. zero (18,4 x 26,7 cm), meia carta (14 x 21,6 cm), A6 (10,5 x 14,8 cm), tamanhos personalizados (típicos: 5,4 x 8,6 cm - máx.: 21,5 x 120 cm)
Suporta distintos papéis Epson, papel sulfite comum e papel fotográfico para jato de tinta Nº 10 (10,5 x 24,1 cm) - 60 g/m²	
Envelopes	100 folhas de papel normal, 20 folhas de papel Premium Glossy Photo Paper, 10 envelopes ou 30 cartões postais
Capacidade de bandeja de saída	30 (folhas de papel normal, 20 folhas de papel Premium Glossy Photo Paper, 30 cartões postais)
Tamanho de papel para impressão sem bordas	9 x 13 cm (3,5 x 5"), 10 x 15 cm (4 x 6")
<b>GERAL</b>	
Dimensões e peso (L x P x A)	Aberto: 37,5 x 57,8 x 25,3 cm Fechado: 37,5 x 34,7 x 17,3 cm Peso: 3,9 kg



**O que há na caixa:** Multifuncional Epson EcoTank L3150, manual de instalação, CD-ROM com drivers, cabo de energia, cabo USB, 4 garrafas de tintas de inicialização: preta, ciano, magenta e amarela. Limitada de 1 ano.

**Garantia original¹**

**Software disponível²**

**TINTA**

**Garrafas de substituição de tinta original Epson**

1 garrafa com tinta preta rende até 4.500 páginas³  
3 garrafas cor-de-rosa (Ciano, Magenta, Amarelo) rendem até 7.500 páginas³  
Esta EcoTank L3150 foi projetada para ser usada exclusivamente com as garrafas de tinta originais da Epson. A Epson recomenda o uso de tinta original para garantir o melhor rendimento e qualidade de impressão, além de não comprometer a garantia original⁴.

**Códigos de produtos e das garrafas⁵**

L3150 (Bivolt) C11C586302  
Garrafa de tinta preta T54-120-AL  
Garrafa de tinta ciano T544220-AL  
Garrafa de tinta magenta T544320-AL  
Garrafa de tinta amarela T544420-AL

**www.epson.com.br**

**Epson do Brasil:** Central de atendimento ao cliente: Capitais e Regiões Metropolitanas 3004-6627. Outras localidades: 0800 377 6627 ou 0800 EPSONBR

**Better Products for a Better Future**  
Para obter informações sobre o compromisso ambiental da Epson, visite [www.epson.com.br](http://www.epson.com.br)

EPSON® é uma marca registrada da Seiko Epson Corporation, Tóquio, Japão. Epson é uma marca de produtos de tecnologia de impressão, de hardware de tinta vendida no varejo ou sob licença de terceiros, incluindo impressoras e periféricos. A tecnologia de impressão Epson EcoTank foi criada para ser econômica. 1 As páginas impressas por minuto (PPM) são medidas de acordo com a norma ISO/IEC 24711 em papel comum, em modo padrão, em papel comum. O tempo de impressão varia dependendo da configuração do sistema, do software utilizado e da complexidade do objeto. 2 Para obter informações de suporte, visite [www.epson.com.br](http://www.epson.com.br). 3 Rendimento de impressão baseado em padrão ISO/IEC 24711 com papel e gráfico colorido usando a metodologia da Epson. Os rendimentos podem variar significativamente por modelo, que incluem as seguintes impressoras: as impressoras de impressão a jato de tinta. Os rendimentos podem ser maiores se imprimir com pouca frequência ou imprimir em uma cor de tinta. Todos os custos de tinta são relativos para impressão e manutenção de impressoras. Para mais informações, visite [www.epson.com.br](http://www.epson.com.br). 4 Adicionalmente, consulte o manual de instruções de cada impressora para obter informações sobre a garantia de substituição de tinta em impressoras Epson. 5 Este EcoTank L3150 foi projetado para ser usado exclusivamente com as garrafas de tinta originais da Epson. A Epson recomenda o uso de tinta original para garantir o melhor rendimento e qualidade de impressão, além de não comprometer a garantia original. 6 A Epson recomenda o uso de tinta original para garantir o melhor rendimento e qualidade de impressão, além de não comprometer a garantia original. 7 Alguns aplicativos ou funções podem não ser compatíveis com Mac OS X. 8 A Epson recomenda o uso de tinta original para garantir o melhor rendimento e qualidade de impressão, além de não comprometer a garantia original. 9 Alguns aplicativos ou funções podem não ser compatíveis com Mac OS X. 10 Este multifuncional EcoTank utiliza garrafas de tinta originais da Epson. Outras marcas de tinta podem não ser compatíveis e, assim, podem resultar em danos à impressora. 11 A Epson recomenda o uso de tinta original para garantir o melhor rendimento e qualidade de impressão, além de não comprometer a garantia original.

**ecotank**  
It's not. Original. Simple. It's. Also. Epson.

**EPSON**  
EXCEED YOUR VISION

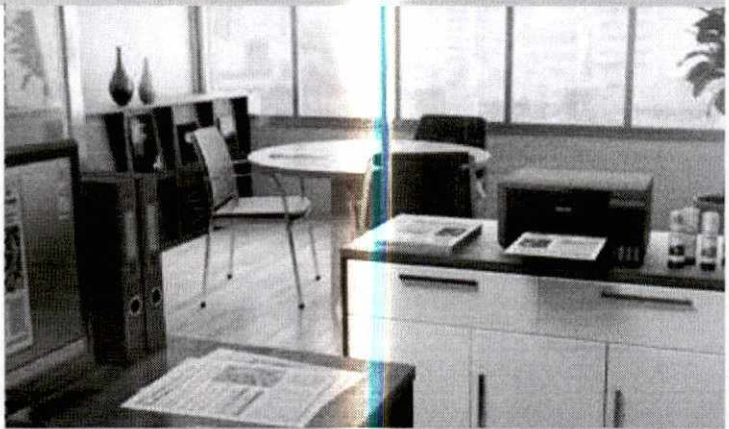

**EcoTank® L3150**  
WIRELESS | IMPRIME | COPIA | DIGITALIZA

AS ÚNICAS  
**100%**  
SEM CARTUCHOS\*

IMPRIME ATÉ  
**7.500** PÁGINAS  
COLORIDAS¹  
OU **4.500** PÁGINAS EM PRETO¹



- Impressão Wireless e Wi-Fi Direct™
- Baixíssimo custo de impressão\*
- Sistema de tinta encapada e abastecida
- Garantia original 1 ANO\*



EPSON, o logotipo da Epson e o nome da Epson são marcas registradas da Seiko Epson Corporation. Epson é uma marca de produtos de tecnologia de impressão, de hardware de tinta vendida no varejo ou sob licença de terceiros, incluindo impressoras e periféricos. A tecnologia de impressão Epson EcoTank foi criada para ser econômica. 1 As páginas impressas por minuto (PPM) são medidas de acordo com a norma ISO/IEC 24711 em papel comum, em modo padrão, em papel comum. O tempo de impressão varia dependendo da configuração do sistema, do software utilizado e da complexidade do objeto. 2 Para obter informações de suporte, visite [www.epson.com.br](http://www.epson.com.br). 3 Rendimento de impressão baseado em padrão ISO/IEC 24711 com papel e gráfico colorido usando a metodologia da Epson. Os rendimentos podem variar significativamente por modelo, que incluem as seguintes impressoras: as impressoras de impressão a jato de tinta. Os rendimentos podem ser maiores se imprimir com pouca frequência ou imprimir em uma cor de tinta. Todos os custos de tinta são relativos para impressão e manutenção de impressoras. Para mais informações, visite [www.epson.com.br](http://www.epson.com.br). 4 Adicionalmente, consulte o manual de instruções de cada impressora para obter informações sobre a garantia de substituição de tinta em impressoras Epson. 5 Este EcoTank L3150 foi projetado para ser usado exclusivamente com as garrafas de tinta originais da Epson. A Epson recomenda o uso de tinta original para garantir o melhor rendimento e qualidade de impressão, além de não comprometer a garantia original. 6 A Epson recomenda o uso de tinta original para garantir o melhor rendimento e qualidade de impressão, além de não comprometer a garantia original. 7 Alguns aplicativos ou funções podem não ser compatíveis com Mac OS X. 8 A Epson recomenda o uso de tinta original para garantir o melhor rendimento e qualidade de impressão, além de não comprometer a garantia original. 9 Alguns aplicativos ou funções podem não ser compatíveis com Mac OS X. 10 Este multifuncional EcoTank utiliza garrafas de tinta originais da Epson. Outras marcas de tinta podem não ser compatíveis e, assim, podem resultar em danos à impressora. 11 A Epson recomenda o uso de tinta original para garantir o melhor rendimento e qualidade de impressão, além de não comprometer a garantia original.



# EcoTank® L3150

WIRELESS | IMPRIME | COPIA | DIGITALIZA



**EPSON®**  
EXCEED YOUR VISION

Até 100%  
SEM CARTUCHOS\*

## IMPRESSÃO SEM FIOS

Imprima facilmente de computadores, tablets e smartphones\*



Aplicativo  
Epson iPrint



e-Mail Print



Wireless e  
Wi-Fi Direct\*\*



Google Cloud  
Print™

## PRODUTIVIDADE | MULTIFUNCIONAL 3 EM 1

### Praticidade

Imprime 100 folhas sem interrupções



### Digitalização de alta qualidade

Scanner de 1200 x 2400 dpi com ampliação de fotos e documentos

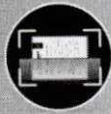

### Imprime rapidamente

Até 33 ppm em preto e 19 ppm em cores



### Impressão de fotos sem bordas

9 x 13 cm  
10 x 15 cm



### Baixíssimo custo de impressão

Economize até 90% utilizando as garrafas de substituição em comparação com os cartuchos\*

### Milhares de impressões sem interrupções!

Um kit de garrafas de tinta de substituição equivalente a 35 kits de cartuchos de tinta!

## TINTAS ORIGINAIS | EPSON

### Excelente economia e qualidade

- T544200-AL Ciano
- T544201-AL Amarelo
- T544300-AL Magenta
- T5441200-AL Preta

Garrafas de tinta preta com 65 ml = até 4.500 páginas!  
Garrafas de tinta colorida com 65 ml = até 7.500 páginas!



## QUALIDADE GARANTIDA | 5ª GERAÇÃO EPSON



Qualidade e garantia original Epson



Aprovada por nossos fornecedores



Rede de centros de serviços



Long life technology



Tintas originais Epson

**30 MILHÕES** FIZERAM A ESCOLHA CERTA\*\*

Utilize sempre tintas originais Epson  
Proteja sua impressora. Proteja o seu bolso.

FLS \_\_\_\_\_  
237  
Comissão de Licitação



## ENVELOPE 01 – PROPOSTA COMERCIAL



**PREFEITURA MUNICIPAL DE PORTO UNIÃO**  
**PREGÃO PRESENCIAL Nº082/2019**

A/C COMISSÃO PERMANENTE DE LICITAÇÃO  
OBJETO: AQUISIÇÃO DE EQUIPAMENTOS DE INFORMÁTICA

**Empresa:** Via Novita Ltda - Me

**CNPJ:** 04.447.180/0001-05

**Inscrição Estadual:** 90612218-99

**Endereço:** Rua Francisco Timoteo de Simas, 962, Uberaba - Cep: 81.570-270 – Curitiba / Paraná

**Tel/Fax:** (41) 3058-4748

**Representante:** Erlon Machado Ferreira

**Email:** [licitacao01@vianovita.com.br](mailto:licitacao01@vianovita.com.br)

**DATA DE ABERTURA 15/07/2019 13:45 hrs**



15/07/2019 13:45 hrs  
15/07/2019 13:45 hrs



**Fênix Informática e Telefonia Ltda.**  
Av. Manoel Ribas, 791- Centro  
União da Vitória - PR CEP 84600-000  
Telefone/fax: (42) 3522 7166  
CNPJ 05.047.599/0001-32  
I.E. 902.57886-29

**PREGÃO PRESENCIAL: Nº 082/2019**  
**PROCESSO LICITATÓRIO: Nº 112/2019 - MULTIENTIDADE**

Página 01-03

NOME DA EMPRESA: FENIX INFORMATICA E TELEFONIA LTDA  
CNPJ: 05.047/599/0001-32  
ENDEREÇO: AV. MANOEL RIBAS 791 SALA 01  
E-MAIL: [fenix-informatica@hotmail.com](mailto:fenix-informatica@hotmail.com) Celular 42 99911-5597

**ANEXO I**

Apresentamos nossa proposta para *AQUISIÇÃO DE EQUIPAMENTOS DE INFORMÁTICA*, com as demais características constantes no Termo de Referência, anexo a este Edital., modalidade **Pregão n.º 082/2019**, acatando todas as estipulações consignadas:

ANEXO IV – PROPOSTA COMERCIAL – ENVELOPE Nº 01  
FICA FIXADO O PREÇO MÁXIMO PARA O PRESENTE CERTAME EM:

Item	ESPECIFICAÇÕES OBJETO:	Quant.	UN.	Marca/Modelo	Valor Unitário	Valor Total	Valor Unit. Proposto	Valor Total Proposto
VALOR TOTAL: (DUZENTOS E OITENTA E OITO MIL E SETECENTOS E OITENTA E QUATRO REAIS)								R\$ 288.784,00
VALOR TOTAL PROPOSTO: (DUZENTOS E OITENTA MIL E TREZENTOS E VINTE E UM REAIS E CINQUENTA CENTAVOS)								R\$ 280.321,50

**JUSTIFICATIVA:** A aquisição se faz necessária para modernizar as ferramentas de trabalho, bem como para possíveis trocas de equipamentos com defeito ou obsoletos.

**OBSERVAÇÃO:** Deverá ser apresentado FOLDERS, na forma como segue:

Item 1 – Folder componentes: PLACA MÃE ASUS H110M-C/BR, MEMÓRIA CRUCIAL CT8G4DFS824A/8GB, PROCESSADOR INTEL PENTIUM G4560, HD KINGSTON SA400S37/120GB, GABINETE WISECASE FT-401  
Item 2: LG 20M37AA-B, Item 3: NHS MINI III 600VA BIVOLT, Item 7: LOGITECH MK120, item 8: TRAMONTINA 43410030, Item 13: UBIQUITI UNIFI AP MIMO 300MBPS, Item 14: KINGSTON SA400S37/120GB, Item 18: NITGEN HAMSTER DX, (FOLDER)  
ITEM 19 – FOLDER COMPONENTES, PLACA MÃE ASUS PRIME H310M-E/BR, MEMÓRIA KINGSTON FURY HYPERX HX424C15FB2/8GB, PROCESSADOR INTEL I5-9400, HD KINGSTON SA400S37/240GB + HD SEAGATE ST1000DM010, GABINETE AEROCOOL STRIKE-X XTREME BLACK EN52025, FONTE CORSAIR CX550 CP-9020121-WW  
Item 20: EPSON L3110, Item 22: DIVERSO 8 TOMADAS, Item 23: MOTOROLA T400BR, Item 24: LG 25UM58-P, Item 25: HPE J9981A, Item 27: BLACK & DECKER CD121K50-BR (FOLDER)

05.047.599/0001-32

FÊNIX Informática e



	<b>Fênix Informática e Telefonia Ltda.</b> Av. Manoel Ribas, 791- Centro União da Vitória - PR CEP 84600-000 Telefone/fax: (42) 3522 7166 CNPJ 05.047.599/0001-32 I.E. 902.57886-29
---	--

OBS.: No preço cotado já estão incluídas eventuais vantagens e/ou abatimentos, impostos, frete, taxas e encargos sociais, obrigações trabalhistas, previdenciárias, fiscais e comerciais, assim como outras quaisquer que incidam sobre a contratação.

**Declaramos que os itens ofertados atendem à todas as especificações descritas no edital.**

Prazo mínimo de garantia dos equipamentos, nos seguintes termos:

Deverá ser fornecido **GARANTIA** de no mínimo 12 (doze) meses aos equipamentos.

GARANTIA de 1 ano aos equipamentos cotados.

Deverá ser citada a marca do produto cotado

**Validade da Proposta Comercial:** 60 (sessenta) dias o prazo de validade da proposta, (no mínimo, 60 - sessenta - dias da data limite para a entrega dos envelopes).

**CONDIÇÕES DE ENTREGA:** A Prefeitura Municipal de Porto União, efetuará os pedidos do item através da autorização de fornecimento, **CONFORME A NECESSIDADE**, sendo que sua totalidade poderá ser retirada em até 12 (doze) mO objeto ora licitado deverá ser entregue em até 10 (dez) dias úteis após a solicitação, através de Autorização de Fornecimento, **CONFORME A NECESSIDADE**, ao Setor requisitante, sendo que sua totalidade poderá ser retirada em até 12 (doze) meses.

É de total responsabilidade da proponente vencedora a entrega dos itens, conforme setor solicitante (Prefeitura Municipal de Porto União, sede do Corpo de Bombeiros Militar de Porto União, sede da Polícia Militar de Porto União, sede da Polícia Civil de Porto União ou na Secretaria Municipal da Educação) em horário de expediente, a combinar, já com frete incluso no valor proposto.

Os equipamentos serão retirados **CONFORME A NECESSIDADE**.

No ato da entrega, se for verificado algum defeito em algum equipamento este será devolvido e a empresa terá prazo de 05 (cinco) dias para substituição.

**RESPONSABILIDADE DA PROPONENTE VENCEDORA:** A **PROponente** se obriga a executar o objeto contratado, **CONFORME A NECESSIDADE** e solicitação da Secretaria responsável.

**Dados Bancários:** BANCO: CAIXA ECONOMICA FEDERAL AG: 0422 C/C 1053-6 OPERAÇÃO: 003

Data: 15-07-2019



  
ODIRLEI DOZORSKI  
RG: 6.237.661-9 SSP/PR  
CPF: 029.451.369-88  
Sócio Administrador  
CNPJ: 05.047.599/0001-32

05.047.599/0001-32

FÊNIX Informática e  
Telefonia Ltda.  
Av. Manoel Ribas, 791  
Sala 01 - Centro  
União da Vitória - PR



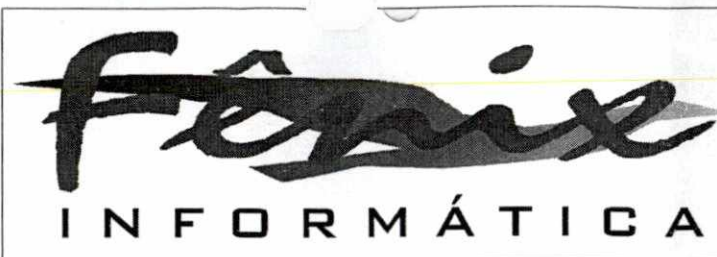

**Fênix Informática e Telefonia Ltda.**  
Av. Manoel Ribas, 791- Centro  
União da Vitória - PR CEP 84600-000  
Telefone/fax: (42) 3522 7166  
CNPJ 05.047.599/0001-32  
I.E. 902.57886-29

Página 03-03

**PROPONENTE:** FENIX INFORMATICA E TELEFONIA LTDA  
**NOME LEGÍVEL:** ODIRLEI DOZORSKI  
**PRAZO DE VALIDADE DA PROPOSTA:** 60 (SESSENTA) DIAS APARTIR DA DATA DA SESSÃO DE ABERTURA DO ENVELOPE Nº02.  
**CONDIÇÕES DE ENTREGA:** O objeto ora licitado deverá ser entregue em até 10 (dez) dias úteis após a solicitação, através de Autorização de Fornecimento, CONFORME A NECESSIDADE, ao Setor requisitante, sendo que sua totalidade poderá ser retirada em até 12 (doze) meses.  
É de total responsabilidade da proponente vencedora a entrega dos itens, conforme setor solicitante (Prefeitura Municipal de Porto União, sede do Corpo de Bombeiros Militar de Porto União, sede da Polícia Militar de Porto União, sede da Polícia Civil de Porto União ou na Secretaria Municipal da Educação) em horário de expediente, a combinar, já com frete incluso no valor proposto.  
Os equipamentos serão retirados **CONFORME A NECESSIDADE**.  
No ato da entrega, se for verificado algum defeito em algum equipamento este será devolvido e a empresa terá prazo de 05 (cinco) dias para substituição.  
Deverá ser fornecido **GARANTIA** de no mínimo 12 (doze) meses aos equipamentos.  
**ADJUDICAÇÃO:** ASSINATURA DO TERMO DE CONTRATO 3 (TRÊS) DIAS ÚTEIS.  
**CONDIÇÕES DE PAGAMENTO:** Os pagamentos serão efetuados em 30 (trinta) dias após a entrega do objeto, mediante:  
À apresentação da Nota Fiscal na forma eletrônica, conforme a quantidade solicitada pela Secretaria solicitante, no documento fiscal deverá ser discriminado o objeto licitado, bem como o número do processo licitatório e o número do contrato que a originou.  
A nota fiscal deverá ser entregue exatamente conforme o empenho encaminhado.

**CARIMBO:**

05.047.599/0001-32

FÊNIX Informática e  
Telefonia Ltda.  
Av. Manoel Ribas, 791  
Sala 01 - Centro  
União da Vitória - PR

**DATA DA PROPOSTA:** 15/07/2019

**Local:** Prefeitura Municipal de Porto União - SC

**ASSINATURA DO REPRESENTANTE:**

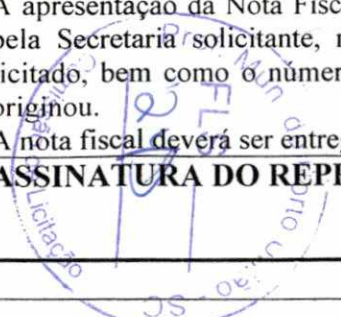



**ESTADO DE SANTA CATARINA**  
**PREFEITURA MUNICIPAL DE PORTO UNIAO**

CNPJ: 83.102.541/0001-58 Telefone:  
RUA PADRE ANCHIETA, 126  
C.E.P.: 89400-000 - Porto União

**PREGÃO PRESENCIAL**  
**Nº.: 82/2019 - PR**

Processo Administrativo: 0/0  
Processo Licitatório: 112/2019  
Data do Processo: 01/07/2019

Folha: 1/15

Fornecedor: **FÊNIX INFORMÁTICA E TELEFONIA LTDA**  
Endereço: AV. MANOEL RIBAS, 791 SALA 01 - Bairro: CENTRO  
Cidade: UNIÃO DA VITÓRIA UF: PR CEP: 84600-000  
CNPJ: 05.047.599/0001-32 Inscrição Estadual: 9025788629  
Telefone: 4235227166 Enquadrado como MPE: Sim MPE Local/Regional: Não

Item	Quantidade	Unid.	Especificação do Material	Preço Máximo	Marca	Descto.	Preço Unitário	Preço Total
1	30,00	UN	Computador : - PLACA MÃE :Suporta 6a/7a geração de processadores, Chipset H110, Memória 2 x DIMM DDR 4 máximo de 32GB 2400/2133 MHz, Processador Gráfico Integrado -1 x PCIe 3.0/2.0 (modo x16) -2 x PCIe 2.0 x1 -1 x PCI 4 x Porta(s) SATA 6Gb/s 1 x Gigabit LAN 1 x PS/2 teclado (roxo) 1 x PS/2 mouse (verde) 1 x saída(s) D-Sub 1 x HDMI 1 x porta(s) LAN (RJ45) 4 x porta(s) USB 2.0 3 x conector(es) de áudio 2 x porta(s) USB 3.0 (azul) 1 x porta(s) COM Painel Interno 1 x porta(s) USB 3.1 Gen 1 (até 5Gbps) com suporte a 2 portas USB 3.1 Gen 1 adicionais 1 x porta(s) USB 2.0, com suporte a 2 porta(s) USB 2.0 adicionais 1 x conector(es) para porta COM 1 x conector(es) de ventoinha do processador (1 x 4 -pin) 4 x conector(es) SATA 6Gb/s 1 x conector(es) de ventoinha do chassi (1 x 4 -pin) 1 x conector(es) de força EATX de 24 pinos 1 x conector(es) de força ATX 12V de 4 pinos 1 x conector(es) de áudio para o painel frontal (AAFP) 1 x painel(s) do sistema 1 x header LPT 1 x conector interno para auto-falante 1 x Chassis Intrusion connector(s) 1 x 14-1 pin TPM conector BIOS 128 Mb Flash ROM, UEFI AMI BIOS, PnP, DMI2.0, WfM2.0, SM BIOS 3.0, ACPI 5.0, Multi-language BIOS, ASUS EZ Flash 3, ASUS CrashFree BIOS 3, My Favorites, Quick Note, Last Modified log, F12 PrintScreen, F3 Shortcut functions and ASUS DRAM SPD (Serial Presence Detect) memory information, F11 EZ Tuning Wizard, F6 Qfan Control Modelo mATX 24.4 cm por 18.2 cm (9.6 polegadas por 7.2 polegadas) Sistema operacional suportado Windows 7 32bit/64bit Windows® 10 64bit Windows® 8.1 64bit PROCESSADOR: * Compatível com a placa mãe descrita acima; Número de núcleos 2 Nº de threads 2 Frequência baseada em processador 3.20 GHz Velocidade do barramento 8 GT/s DMI3 TDP 54 W Cache 2 MB SmartCache Tipos de memória DDR4-2400 Nº máximo de canais de memória 2 Suporte	2.290,00	NTC	0,0000	2.199,00	65.970,00



UNIÃO DA VITÓRIA, 15 de Julho de 2019

*Odrilei Dozorski*

ODIRLEI DOZORSKI  
PROPRIETÁRIO

05.047.599/0001-32

FÊNIX Informática e  
Telefonia Ltda.

Av. Manoel Ribas, 791  
Sala 01 - Centro  
União da Vitória - PR

005

005

1. The first part of the document discusses the importance of maintaining accurate records of all transactions. It emphasizes that every entry should be supported by a valid receipt or invoice.

2. The second part details the process of reconciling bank statements with the company's ledger. It notes that any discrepancies should be investigated immediately to prevent errors from compounding.

3. The third part covers the monthly closing process, including the preparation of financial statements and the review of these statements by management.

4. The final part discusses the annual audit process, highlighting the need for transparency and the cooperation of all staff members.

The following table provides a summary of the key financial metrics for the quarter:

Metric	Q1 2024	Q2 2024	Q3 2024
Revenue	\$1,200,000	\$1,350,000	\$1,400,000
Expenses	\$800,000	\$850,000	\$900,000
Net Profit	\$400,000	\$500,000	\$500,000

The data indicates a steady increase in revenue over the quarter, with a corresponding increase in expenses. The net profit remains positive and shows a slight upward trend.

In conclusion, the financial performance for the quarter is strong, reflecting the company's commitment to operational efficiency and growth. The management team is pleased with the results and looks forward to continued success in the coming months.

The following table shows the breakdown of expenses by department:

Department	Q1 2024	Q2 2024	Q3 2024
Marketing	\$150,000	\$160,000	\$170,000
Operations	\$300,000	\$310,000	\$320,000
R&D	\$200,000	\$210,000	\$220,000
Admin	\$150,000	\$160,000	\$170,000

The document is prepared in accordance with the company's financial reporting policies and standards. All figures are in US Dollars unless otherwise specified.

Prepared by: [Name]

Date: [Date]



**ESTADO DE SANTA CATARINA**  
**PREFEITURA MUNICIPAL DE PORTO UNIÃO**

CNPJ: 83.102.541/0001-58 Telefone:  
RUA PADRE ANCHIETA, 126  
C.E.P.: 89400-000 - Porto União

**PREGÃO PRESENCIAL**  
**Nº.: 82/2019 - PR**

Processo Administrativo: 0/0  
Processo Licitatório: 112/2019  
Data do Processo: 01/07/2019

Folha: 2/15

Fornecedor: **FÊNIX INFORMÁTICA E TELEFONIA LTDA**  
Endereço: AV. MANOEL RIBAS, 791 SALA 01 - Bairro: CENTRO  
Cidade: UNIÃO DA VITÓRIA UF: PR CEP: 84600-000  
CNPJ: 05.047.599/0001-32 Inscrição Estadual: 9025786629  
Telefone: 4235227166 Enquadrado como MPE: Sim MPE Local/Regional: Não

Item	Quantidade	Unid.	Especificação do Material	Preço Máximo	Marca	Descto.	Preço Unitário	Preço Total
			para DirectX™ 12 MEMORIA RAM Memória 8 gb Ddr4 2400mhz (1x8, ou 2x4), compatível com processador e placa mãe descritos acima. HD SSD 120 GB Leitor/gravador CD/DVD Fonte ATX 500w nominal 230 Real bivolt. Gabinete ATX 4 baías Kit Teclado, mouse, caixa de som, mouse pad cor sólida (preto ou azul)					
2	25,00	UN	Monitor 19,5" LED 16:9 Widescreen Contraste 5.000.000:1 Brilho 200 cd/m² Resolução Máxima 1366 x 768 Conector de entrada D-Sub (RGB) Consumo 20W (Típico)	550,00	LG	0,0000	528,00	13.200,00
3	35,00	UN	NOBREAK 600VA Tomadas 6 Bateria 1x7Ah Selada 12 V Tipo de bateria Selada VRLA, chumbo-ácida, livre de manutenção e à prova de vazamento Autonomia 25 min (1 microcomputador) Tensão de entrada nominal 120V/ 220V* Bivolt Automático Forma de onda Semi - Senoidal Estágios de regulação 2 Potência nominal (VA/W) 600VA/ 250W Porta-fusível de proteção AC com unidade reserva Gabinete antichama metálico com pintura epóxi Auto teste para verificação das condições iniciais do Equipamento Nobreak microprocessado com memória flash interna Tecnologia Line Interactive com forma de onda semisenoidal Tecnologia SMD que garante alta confiabilidade e qualidade aos Nobreaks	390,00	NHS	0,0000	385,00	13.475,00
4	15,00	UN	Bateria Lithium para Placa Mãe CR2032 3v - Cartela com 5 Unidades	25,00	VINIK	0,0000	23,00	345,00
5	2,00	UN	Auto Transformador 1050VA Monofásico Bivolt Entrada 127Vac ou 220Vac Saída 220Vac ou 127Vac Potência de 1050VA ~ 700 Watts	150,00	FIOLUX	0,0000	148,00	296,00

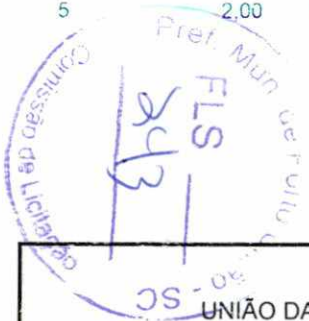

UNIÃO DA VITÓRIA, 15 de Julho de 2019

05.047.599/0001-32

FÊNIX Informática e  
Telefonia Ltda.

Av. Manoel Ribas, 791  
Sala 01 - Centro  
União da Vitória - PR

ODIRLEI DOZORSKI  
PROPRIETÁRIO

CC

CC

10/10/04

10/10/04

10/10/04

10/10/04

10/10/04

10/10/04

10/10/04

10/10/04

10/10/04

10/10/04

10/10/04

10/10/04

10/10/04

10/10/04

10/10/04

10/10/04

10/10/04

10/10/04

10/10/04

10/10/04

10/10/04

10/10/04

10/10/04

10/10/04

10/10/04

10/10/04

10/10/04

10/10/04

10/10/04

10/10/04

10/10/04

10/10/04

10/10/04

10/10/04

10/10/04

10/10/04

10/10/04

10/10/04

10/10/04

10/10/04

10/10/04

10/10/04

10/10/04

10/10/04



**ESTADO DE SANTA CATARINA**  
**PREFEITURA MUNICIPAL DE PORTO UNIAO**

CNPJ: 83.102.541/0001-58 Telefone:  
RUA PADRE ANCHIETA, 126  
C.E.P.: 89400-000 - Porto União

**PREGÃO PRESENCIAL**  
**Nº.: 82/2019 - PR**

Processo Administrativo: 0/0  
Processo Licitatório: 112/2019  
Data do Processo: 01/07/2019

Folha: 3/15

Fornecedor: **FÊNIX INFORMÁTICA E TELEFONIA LTDA**  
Endereço: AV. MANOEL RIBAS, 791 SALA 01 - Bairro: CENTRO  
Cidade: UNIÃO DA VITÓRIA UF: PR CEP: 84600-000  
CNPJ: 05.047.599/0001-32 Inscrição Estadual: 9025788629  
Telefone: 4235227166 Enquadrado como MPE: Sim MPE Local/Regional: Não

Item	Quantidade	Unid.	Especificação do Material	Preço Máximo	Marca	Descto.	Preço Unitário	Preço Total
6	10,00	UN	Extensão elétrica Tripolar Corrente máxima: 10A Tensão máxima: 250V~ Seleção Nominal: 0,75 mm2 Voltagem: Bivolt 3 tomadas Tripolar Comprimento do Cabo: 10 Metros Cor: preto Potência máxima: 127W em 127 V / 220W em 220V e 220V/2200W De acordo com as novas normas do INMETRO	60,00	MEGATRON	0,0000	57,00	570,00
7	60,00	UN	KIT TECLADO E MOUSE Teclado com Fio Preto Resistente a Água Especificações: -Teclas de perfil plano e silenciosas - Conexão: USB -Padrão ABNT2 -Versão em Português -Design resistente a derramamentos -Teclas duráveis que resistem a até 10 milhões de pressionamentos -Suportes inclináveis, fortes e ajustáveis -Caracteres nítidos e brilhantes Mouse Óptico Preto Especificações: Cor: Preto Interface: USB Plug and Play Rolagem Fácil DPI: 1000 120 gramas (bruto com embalagem) Comprimento do cabo USB: 1,6 m Possui 3 botões, sendo 2 integrados ao corpo do mouse e 1 central com função scroll.Mouse projetado para uso com a mão esquerda ou direita, oferecendo maior versatilidade e conforto. Compatível com PC Windows ou Mac	135,00	LOGITECH	0,0000	130,00	7.800,00



UNIÃO DA VITÓRIA, 15 de Julho de 2019

*Odrilei Dozorski*  
ODIRLEI DOZORSKI  
PROPRIETÁRIO

05.047.599/0001-32

FÊNIX Informática e  
Telefonia Ltda.

Av. Manoel Ribas, 791  
Sala 01 - Centro  
União da Vitória - PR

CC

CC

1. The first part of the document discusses the importance of maintaining accurate records of all transactions. It emphasizes that every entry should be supported by a valid receipt or invoice.

2. The second part outlines the procedures for handling discrepancies between the books and the actual cash on hand. It states that any variance must be investigated immediately and reported to the management.

3. The third part details the process of reconciling the bank statements with the company's records. It notes that this should be done monthly to ensure that all deposits and withdrawals are correctly recorded.

4. The final part discusses the role of the internal audit department in monitoring the financial controls and ensuring compliance with the company's policies.

5. The document also includes a section on the segregation of duties, which is a key principle of internal control. It explains that no single individual should be responsible for all aspects of a financial transaction.

6. Additionally, it covers the importance of regular training for the staff involved in financial operations to keep them updated on the latest practices and regulations.

7. The document concludes by stating that a strong financial control system is essential for the long-term success and stability of the organization.

CC

CC

10



**ESTADO DE SANTA CATARINA**  
**PREFEITURA MUNICIPAL DE PORTO UNIAO**

**PREGÃO PRESENCIAL**

**Nº.: 82/2019 - PR**

CNPJ: 83.102.541/0001-58      Telefone:  
RUA PADRE ANCHIETA, 126  
C.E.P.: 89400-000      - Porto União

Processo Administrativo: 0/0  
Processo Licitatório: 112/2019  
Data do Processo: 01/07/2019

Folha: 4/15

Fornecedor: **FÊNIX INFORMÁTICA E TELEFONIA LTDA**  
Endereço: AV. MANOEL RIBAS, 791 SALA 01 - Bairro: CENTRO  
Cidade: UNIÃO DA VITÓRIA UF: PR CEP: 84600-000  
CNPJ: 05.047.599/0001-32      Inscrição Estadual: 9025788629  
Telefone: 4235227166      Enquadrado como MPE: Sim      MPE Local/Regional: Não

Item	Quantidade	Unid.	Especificação do Material	Preço Máximo	Marca	Descto.	Preço Unitário	Preço Total
5	2,00	UN	Jogo de Ferramentas com 30 Peças e Maleta Acompanha; -Maleta 01 Martelo de unha 20mm 01 Alicates universal 6" 01 Alicates corte diagonal 6" 01 Alicates bomba d'água 10" 05 Chaves de fenda ponta chata: 1/8" x 3", 3/16" x 3", 3/16" x 5", 1/4" x 4" e 1/4" x 6" 01 Chave de fenda ponta chata 3/16" x 1.1/2" 01 Chave de fenda toco ponta cruzada 3/16" x 1.1/2" 01 Chave de fenda com haste isolada 3/16" x 3" 02 Chaves de fenda ponta cruzada: 1/4" x 4" e 3/16" x 3" 01 Chave teste 01 Mini Chave de fenda tipo chaveiro 3/16" x 1" 07 Chaves fixas: 6 x 7, 8 x 9, 10 x 11, 12 x 13, 14 x 15, 16 x 17 e 18 x 19 mm 01 Nível plástico 230mm 01 Trena de 3 metros 01 Esquadro 250mm 01 Mini arco de serra 10" 01 Formão 1/2" 01 Estilete retrátil 6" 01 Canivete	410,00	TRAMONTINA	0,0000	400,00	800,00
9	20,00	UN	Telefone com Fio s/ Chave de Bloqueio Preto - 3 funções Flash, Redial/Rediscar e Mute/Mudo - 3 volumes de campainha - 2 timbres de campainha - Posições mesa e parede: - Dimensões: 187 x 137 x 90mm - Duração do flash: 300 ms - Sinalização de linha: pulso e tom	70,00	INTELBRAS	0,0000	66,00	1.320,00
10	10,00	UN	Memoria 4gb DDR3 SDRAM, 1600mhz Tensão: 1.5V	188,00	KINGSTON	0,0000	180,00	1.800,00
11	50,00	UN	Patch Cord RJ45 - Categoria: Cat5e - Categoria de Aplicação: Rede - Acabamento dos Conectores: Plástico - Material Cabo: UTP Flexíveis - Taxa de Transferência de Dados: 100Mbps - Função: Transmissão de Dados em Alta Velocidade - Comprimento do Cabo: 3 Metros - Cor: Azul	12,00	SECCON	0,0000	11,50	575,00



UNIÃO DA VITÓRIA, 15 de Julho de 2019

*[Handwritten Signature]*  
ODIRLEI DOZORSKI  
PROPRIETÁRIO

05.047.599/0001-32

FÊNIX Informática e

Telefonia Ltda.

Av. Manoel Ribas, 791  
Sala 01 - Centro  
União da Vitória - PR

CC

CC

Handwritten notes at the top of the page, including a date and some illegible text.

Main body of handwritten text, appearing to be a list or series of entries.

Continuation of handwritten text, possibly a separate section or a different part of the list.

Final section of handwritten text at the bottom of the page, including a signature or date.



**ESTADO DE SANTA CATARINA**  
**PREFEITURA MUNICIPAL DE PORTO UNIAO**

**PREGÃO PRESENCIAL**

Nº.: 82/2019 - PR

CNPJ: 83.102.541/0001-58 Telefone:  
 RUA PADRE ANCHIETA, 126  
 C.E.P.: 89400-000 - Porto União

Processo Administrativo: 0/0  
 Processo Licitatório: 112/2019  
 Data do Processo: 01/07/2019

Folha: 5/15

Fornecedor: **FÊNIX INFORMÁTICA E TELEFONIA LTDA**  
 Endereço: AV. MANOEL RIBAS, 791 SALA 01 - Bairro: CENTRO  
 Cidade: UNIÃO DA VITÓRIA UF: PR CEP: 84600-000  
 CNPJ: 05.047.599/0001-32 Inscrição Estadual: 9025788529  
 Telefone: 4235227166 Enquadrado como MPE: Sim MPE Local/Regional: Não

Item	Quantidade	Unid.	Especificação do Material	Preço Máximo	Marca	Desc.	Preço Unitário	Preço Total
12	50,00	UN	PATCH CORD U/UTP GIGALAN/CAT.6 (Este produto está em conformidade com a Diretiva Europeia RoHS: uma medida restritiva ao uso de metais pesados na fabricação dos produtos e relacionada à preservação do meio-ambiente); Comprimento 3 metros ou superior RJ-45 em ambas as pontas Excede os limites estabelecidos nas normas para CAT.6/Classe E Performance do canal garantida para até 4 conexões em canais de até 100 metros Capas termoplásticas protetoras ("boot") injetadas para evitar "fadiga no cabo" em movimentos na conexão e que evitam a desconexão acidental da estação. Esta capa protetora apresenta o mesmo dimensional do conector RJ45 plug e sua estrutura evita o fricamento por ser sobreposta a trava do plug; Conectores RJ-45 com garras duplas que garantem a vinculação elétrica com as veias do cabo; Garantia de ZERO BIT ERROR em Fast e Gigabit Ethernet; Montado e testado 100% em fábrica. Suporte a POE 802.3af e 802.3at Suporte a IEEE 802.3, 1000 BASE T, 1000 BASE TX, EIA/TIA-854, ANSI/TIA-862, ATM, Vídeo, Sistemas de Automação Predial, y todos os protocolos LAN anteriores	55,00	FURUKAWA	0,0000	53,00	2.650,00
13	14,00	UN	access point corporativo de teto 300mbps , 01 Porta RJ45 10/100 Ethernet, 2 antenas Integradas (suporta MIMO 2x2 com o diversidade espacial), padrão 802.11b/g/n (2.4 GHz), fonte de energia - 24V, 0.5A Adaptador PoE (Incluso), Certificações CE, FCC, IC, Montagem - Parede / Teto (acessórios inclusos), Consumo Máximo de Energia - 4 W, Potência de Transmissão - Até 20 dBm (100mW), Dimensões - 200 x 200 x 36,5mm, Peso, - 290g (430g com kit de montagem)	600,00	UBIQUITI	0,0000	580,00	8.120,00
14	20,00	UN	HD SSD 2.5 120GB SATA III Leituras: 500MBs / Gravações: 320MBs	220,00	KINGSTON	0,0000	210,00	4.200,00



UNIÃO DA VITÓRIA, 15 de Julho de 2019

*[Handwritten Signature]*  
 ODIRLEI DOZORSKI  
 PROPRIETÁRIO

FÊNIX Informática e  
 Telefonía Ltda.  
 Av. Manoel Ribas, 791  
 Sala 01 - Centro  
 União da Vitória - PR

05.047.599/0001-32

CS

CS



ESTADO DE SANTA CATARINA  
PREFEITURA MUNICIPAL DE PORTO UNIAO

PREGÃO PRESENCIAL

Nº.: 82/2019 - PR

CNPJ: 83.102.541/0001-58 Telefone:  
RUA PADRE ANCHIETA, 126  
C.E.P.: 89400-000 - Porto União

Processo Administrativo: 0/0  
Processo Licitatório: 112/2019  
Data do Processo: 01/07/2019

Folha: 6/15

Fornecedor: FÊNIX INFORMÁTICA E TELEFONIA LTDA  
Endereço: AV. MANOEL RIBAS, 791 SALA 01 - Bairro: CENTRO  
Cidade: UNIÃO DA VITÓRIA UF: PR CEP: 84600-000  
CNPJ: 05.047.599/0001-32 Inscrição Estadual: 9025788629  
Telefone: 4235227166 Enquadrado como MPE: Sim MPE Local/Regional: Não

Item	Quantidade	Unid.	Especificação do Material	Preço Máximo	Marca	Descto.	Preço Unitário	Preço Total
15	2,00	UN	Memoria 4gb DDR3- 1333MHZ Part Number 647907-B21	680,00	HP	0,0000	655,00	1.330,00
16	1,00	UN	Fan Set Part Number 654752-001	450,00	HP	0,0000	440,00	440,00
17	1,00	UN	HD Part Number HP MB0500GCEHE-2Pack 3.5", 500GB, 7200RPM	2.100,00	HP	0,0000	2.080,00	2.080,00
18	27,00	UN	LEITOR BIOMÉTRICO IMPRESSÃO DIGITAL Leitor biométrico/ tipo óptico/ prisma de vidro/ modelo do leitor torre captura/ ângulo de 360°/ interface USB 2.0/ 500dpi/ 48x68x30/ voltagem 5v/ área de captura 16x18mm/ tamanho da imagem 248x292 pixels/ padrões MIC, CE, FCC E WHQL/ criptografia AES 256 bit	780,00	NITGEN HAMSTE	0,0000	765,00	20.655,00



UNIÃO DA VITÓRIA, 15 de Julho de 2019

  
ODIRLEI DOZORSKI  
PROPRIETÁRIO

05.047.599/0001-32

FÊNIX Informática e  
Telefonia Ltda.

Av. Manoel Ribas, 791  
Sala 01 - Centro  
União da Vitória - PR

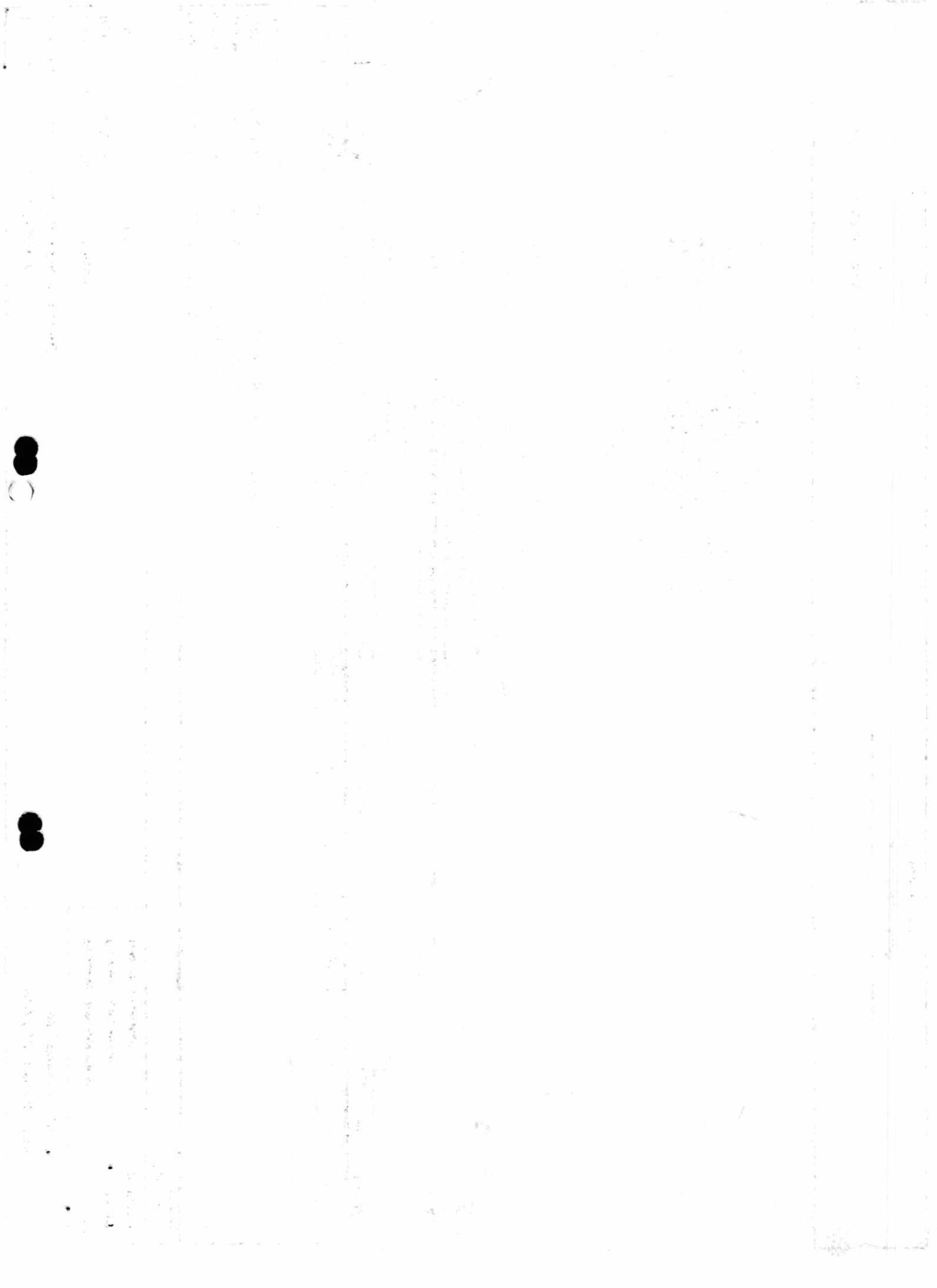



**ESTADO DE SANTA CATARINA**  
**PREFEITURA MUNICIPAL DE PORTO UNIAO**

**PREGÃO PRESENCIAL**

Nº.: 82/2019 - PR

CNPJ: 83.102.541/0001-58 Telefone:  
RUA PADRE ANCHIETA, 126  
C.E.P.: 89400-000 - Porto União

Processo Administrativo: 0/0  
Processo Licitatório: 112/2019  
Data do Processo: 01/07/2019

Folha: 7/15

Fornecedor: **FÊNIX INFORMÁTICA E TELEFONIA LTDA**  
Endereço: AV. MANOEL RIBAS, 791 SALA 01 - Bairro: CENTRO  
Cidade: UNIÃO DA VITÓRIA UF: PR CEP: 84600-000  
CNPJ: 05.047.599/0001-32 Inscrição Estadual: 9025788629  
Telefone: 4235227166 Enquadrado como MPE: Sim MPE Local/Regional: Não

Item	Quantidade	Unid.	Especificação do Material	Preço Máximo	Marca	Descto.	Preço Unitário	Preço Total
19	3,00	UN	Computador com : Processador: Geração 9th Número de núcleos 6 Nº de threads 6 Cache 9MB Frequência baseada em processador 2.90 GHz Frequência turbo max 4.10 GHz Velocidade do barramento 8 GT/s DMI3 TDP 65 W Gráficos do processador Gráficos UHD Intel® 630 Suporte para DirectX* 12 Soquetes suportados FCLGA1151 Placa mãe * Compatível com processador descrito acima. Modelo mATX Chipset H310 Memória 2 x DIMM, máximo de 32GB, DDR4 2666/2400/2133 MHz Non-ECC, Un-buffered Arquitetura de memória: Dual Channel Suporte XMP Processador Gráfico Integrado Múltiplas saídas de vídeo: portas HDMI/D-Sub (VGA) - Suporta HDMI 1.4b com resolução máxima de 4096 x 2160 @ 24 Hz / 2560 x 1600 @ 60 Hz - Suporta D-sub com resolução máxima de 1920 x 1200 @ 60 Hz Máximo de memória compartilhada 1024 MB (Exclusivo para iGPU) Slots de expansão 1 x PCIe 3.0/2.0 x16 (modo x16, cinza(s)) 2 x PCIe 3.0/2.0 Portas no painel Traseiro 1 x PS/2 teclado (roxo) 1 x PS/2 mouse (verde) 1 x saída(s) D-Sub 1 x HDMI 1 x porta(s) LAN (RJ45) 2 x porta(s) USB 2.0 3 x conector(es) de áudio 2 x porta(s) USB 3.0 Type-A Painel Interno 1 x porta(s) USB 3.1 Gen 1 (até 5Gbps) com suporte a 2 portas USB 3.1 Gen 1 adicionais(19-pin) 2 x porta(s) USB 2.0, com suporte a 4 porta(s) USB 2.0 adicionais 1 x conector(es) para porta COM 1 x conector(es) de ventoinha do processador (1 x 4 -pin) 4 x conector(es) SATA 6Gb/s 1 x conector(es) de ventoinha do chassi (1 x 4 -pin) 1 x leitor(es) externo(s) S/PDIF 1 x conector(es) de força EATX de 24 pinos 1 x conector(es) de força ATX 12V de 4 pinos 1 x M.2 Socket 3 with M Key, type 2242/2260/2280/22110 storage devices support (both SATA & x2 PCIe mode) 1 x conector(es) de áudio para o painel frontal (AAFP) 1 x System panel connector 1 x conector de Speaker BIOS 128 Mb Flash ROM, UEFI AMI BIOS, PnP,	4.350,00	NTC	0,0000	4.200,00	12.600,00

Pror...  
FLS  
210  
CS - 05/07/2019  
União da Vitória - SC

05.047.599/0001-32

FÊNIX Informática e  
Telefonia Ltda

Av. Manoel Ribas, 791  
Sala 01 - Centro  
União da Vitória - PR

UNIÃO DA VITÓRIA, 15 de Julho de 2019

ODIRLEI DOZORSKI  
PROPRIETÁRIO

*[Faint, illegible text, possibly bleed-through from the reverse side of the page]*



**ESTADO DE SANTA CATARINA**  
**PREFEITURA MUNICIPAL DE PORTO UNIAO**

**PREGÃO PRESENCIAL**

Nº.: 82/2019 - PR

CNPJ: 83.102.541/0001-58 Telefone:  
RUA PADRE ANCHIETA, 126  
C.E.P.: 89400-000 - Porto União

Processo Administrativo: 0/0  
Processo Licitatório: 112/2019  
Data do Processo: 01/07/2019

Folha: 8/15

Fornecedor: **FÊNIX INFORMÁTICA E TELEFONIA LTDA**  
Endereço: AV. MANOEL RIBAS, 791 SALA 01 - Bairro: CENTRO  
Cidade: UNIÃO DA VITÓRIA UF: PR CEP: 84600-000  
CNPJ: 05.047.599/0001-32 Inscrição Estadual: 9025788629  
Telefone: 4235227166 Enquadrado como MPE: Sim MPE Local/Regional: Não

Item	Quantidade	Unid.	Especificação do Material	Preço Máximo	Marca	Descto.	Preço Unitário	Preço Total
			SM BIOS 3.1, ACPI 6.1, MultilanguageBIOS, ASUS EZ Flash 3, CrashFree BIOS 3, F6 Qfan Control, F3 MyFavorites, Last Modified log, F12 PrintScreen, and ASUS DRAM SPD (SerialPresence Detect) memory information MEMÓRIA 02 módulos de memória de 8GB cada (total de 16GB) (2x8 ) DDR 4 2400Mhz Latência: 15-15-15 at 1.2V 288-Pin DIMM Classificação UL: 94 V - 0 Disco Rígido 2 HD's, sendo: 01 HD SSD 240 GB SATA III Leituras: 500MBs / Gravações: 350MBs 01 HD 1 TB 7200RPM 64MB Cache SATA 6Gb/s Fonte: Nível de certificação 80 PLUS Bronze 550W (real) PFC Ativo Tamanho do ventilador: 120mm Entrada de CA: 100V - 240V Tipo de cabo: Sleeved Gabinete Mid Tower Cor: Preto 2 ou mais Portas USB 3.0 * Largura mínima 23cm * Altura mínima 45cm					
20	25,00	UN	Impressora Multifuncional Eco Tank Rendimento baseado no padrão ISO/IEC 24712 em tamanho A4 Tecnologia de jato de tinta MicroPiezo® de 4 cores (CMYK) Impressão até 33 ppm e coloridos em até 15 ppm³ Resolução Até 5760x1440 dpi Scanner de 48 bits e 1200 x 2400 dpi Bivolt Conteúdo da embalagem: - Impressora multifuncional - Cabo de alimentação - Cabo USB - Guia rápido de instalação - CD com drivers e manuais - 1 garrafa de tinta preta - 3 garrafas de tinta para composição da impressão colorida (ciano, magenta e amarela)	1.100,00	EPSON	0,0000	1.070,00	26.750,00
21	350,00	UN	Conector de Rede RJ45 para cabo de rede Cat5e, atende FCC 68.5 (EMI)	1,20	FURUKAWA	0,0000	1,19	416,50
22	2,00	UN	Régua para rack 19 polegadas com 8 Tomadas Padrão Novo	130,00	DIVERSO	0,0000	129,00	258,00

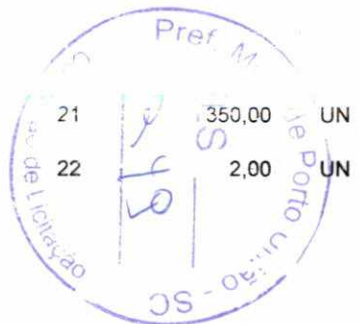

UNIÃO DA VITÓRIA, 15 de Julho de 2019

*Odrilei Dozórski*  
ODIRLEI DOZÓRSKI  
PROPRIETÁRIO

05.047.599/0001-32

FÊNIX Informática e  
Telefonia Ltda.  
Av. Manoel Ribas, 791  
Sala 01 - Centro  
União da Vitória - PR

**ESTADO DE SANTA CATARINA**  
**PREFEITURA MUNICIPAL DE PORTO UNIAO**

CNPJ: 83.102.541/0001-58 Telefone:  
RUA PADRE ANCHIETA, 126  
C.E.P.: 89400-000 - Porto União

**PREGÃO PRESENCIAL**

Nº.: 82/2019 - PR

Processo Administrativo: 0/0  
Processo Licitatório: 112/2019  
Data do Processo: 01/07/2019

Folha: 9/15

Fornecedor: **FÊNIX INFORMÁTICA E TELEFONIA LTDA**  
Endereço: AV. MANOEL RIBAS, 791 SALA 01 - Bairro: CENTRO  
Cidade: UNIÃO DA VITÓRIA UF: PR CEP: 84600-000  
CNPJ: 05.047.599/0001-32 Inscrição Estadual: 9025788629  
Telefone: 4235227166 Enquadrado como MPE: Sim MPE Local/Regional: Não

Item	Quantidade	Unid.	Especificação do Material	Preço Máximo	Marca	Descto.	Preço Unitário	Preço Total
23	3,00	UN	Rádios Comunicadores Até 35 quilômetros de alcance 26 canais, cada um com 121 códigos de privacidade Visor retroiluminado Alimentação: Até 8,5h com bateria NiMH ou até 21h com pilhas alcalinas de (3xAA) Função temporizador Varredura e Supressor de ruído automático Entrada para acessório de áudio Medidor de carga e Alerta de bateria fraca Bloqueio do teclado e Remoção de usuário indesejado 20 tons de chamada Eco Smart: modo de economia de bateria resistência a chuva e respingos d'água Homologado Anatel NCC 13244/16 Itens inclusos 2 rádios 2 baterias NiMH 2 prendedores para cinto 1 carregador com cabo y com dois conectores micro usb	650,00	MOTOROLA	0,0000	645,00	1.935,00
24	2,00	UN	Monitor Polegadas: 25" IPS Resolução 2560 x 1080 Gama de cores (CIE1931) sRGB superior a 99% Tempo de resposta 5 ms GTG Brilho (cd/m2) 250 cd/m² 2x HDMI 2.0 Alimentação Tipo Adaptador Entrada 100~240 V Normal ligada (EPA 6.0) 24 W Acessórios inclusos Cabo de alimentação 1 x cabo HDMI	890,00	LG	0,0000	875,00	1.750,00
25	1,00	UN	Switch 48 x Portas RJ-45 10/100/1000 com detecção automática 4 x Portas SFP 100/1000 Mbps Memória e processador -ARM Cortex-A9 a 400 MHz -SDRAM de 128 MB -Tamanho do buffer de pacotes: 1,5 MB -16 MB de flash Latência de 100 Mb: < 7 µs Latência de 1000 Mb: < 2 µs -Capacidade de produção: até 77,3 Mpps -Capacidade de routing/switching: 104 Gbps, máximo -Capacidade de Switching: 104 Gbps -Características de gestão: Navegador Web -Gama de temperaturas de funcionamento: 0 a 40° C -Intervalo de umidade para funcionamento: 15 a 95% a 40° C (104°F) -Consumo de energia: 39 W (máximo)	2.100,00	HPE	0,0000	2.100,00	2.100,00

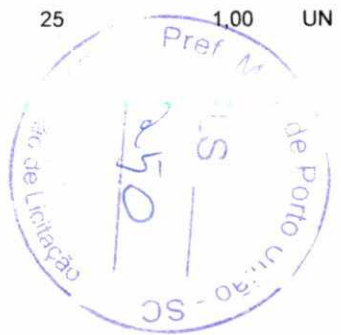

05.047.599/0001-32

FÊNIX Informática e  
Telefonia Ltda.

Av. Manoel Ribas, 791  
Sala 01 - Centro  
União da Vitória - PR

UNIÃO DA VITÓRIA, 15 de Julho de 2019

ODIRLEI DOZORSKI  
PROPRIETÁRIO



**ESTADO DE SANTA CATARINA**  
**PREFEITURA MUNICIPAL DE PORTO UNIAO**

**PREGÃO PRESENCIAL**

Nº.: 82/2019 - PR

CNPJ: 83.102.541/0001-58 Telefone:  
RUA PADRE ANCHIETA, 126  
C.E.P.: 89400-000 - Porto União

Processo Administrativo: 0/0  
Processo Licitatório: 112/2019  
Data do Processo: 01/07/2019

Folha: 10/15

Fornecedor: **FÊNIX INFORMÁTICA E TELEFONIA LTDA**  
Endereço: AV. MANOEL RIBAS, 791 SALA 01 - Bairro: CENTRO  
Cidade: UNIÃO DA VITÓRIA UF: PR CEP: 84600-000  
CNPJ: 05.047.599/0001-32 Inscrição Estadual: 9025788629  
Telefone: 4235227166 Enquadrado como MPE: Sim MPE Local/Regional: Não

Item	Quantidade	Unid.	Especificação do Material	Preço Máximo	Marca	Descto.	Preço Unitário	Preço Total
26	10,00	UN	KIT Tintas para impressora Epson eco tank original do fabricante Incluso: 01 un 664 C 70ml 01 un 664 M 70ml 01 un 664 Y 70ml 01 un 664 BK 70ml	300,00	EPSON	0,0000	280,00	2.800,00
27	1,00	UN	Kit Parafusadeira/Furadeira Elétrica a bateria 3.6v, 12v bivolt, mandril de engate rápido de 3/8", controle de torque (até 51lb.xpol) com 17 posições e velocidade rápida e reversível, maleta com 50 acessórios	380,00	BLACK & DECKE	0,0000	380,00	380,00
28	40,00	UN	Fonte ATX 500w 230 real	100,00	POWER X	0,0000	93,00	3.720,00
29	20,00	UN	Bateria para Nobreak 12v 7.2ah	100,00	VINIK	0,0000	99,00	1.980,00
30	20,00	UN	Tintas para impressora Epson eco tank original do fabricante 01 un 664 BK 70ml	75,00	EPSON	0,0000	70,00	1.400,00
31	40,00	UN	Apoio de Pulso para Teclado Superfície de silicone texturizado. Base antiderrapante de borracha para alta flexibilidade e fixação em qualquer Superfície Cor: Preto	80,00	ARCTICUS	0,0000	75,00	3.000,00
32	5,00	UN	Projektor: Sistema de projeção: Tecnologia Epson 3LCD de 3 chips - Modo de projeção: Frontal/ Traseiro / Teto - Método de projeção: Matriz Ativa TFT de Polissilício - Número de pixels: 480.000 pixels (800 x 600) x 3 - Brilho em cores - Saída de luz colorida: 3300 lumens - Brilho em branco - Saída de luz branca: 3300 lumens - Razão de aspecto: 4:3 - Resolução nativa: SVGA - Tipo de lâmpada: 210 W UHE - Duração da lâmpada: 10.000 horas (ECO) 6.000 horas (Normal) - Correção de Keystone: Horizontal: -30° +30° Vertical: -30° +30° - Razão de contraste: Até 15.000:1 - Reprodução de cor: Até 1 bilhão de cores - Dimensões: 302 x 82 x 237 mm - Conectividade Total: HDMI, VGA, Vídeo Composto e USB. Fabricado no Brasil.	2.099,00	EPSON	0,0000	2.090,00	10.450,00



05.047.599/0001-32

FÊNIX Informática e  
Telefonia Ltda.

Av. Manoel Ribas, 791  
Sala 01 - Centro  
União da Vitória - PR

UNIÃO DA VITÓRIA, 15 de Julho de 2019

ODIRLEI DCZORSKI  
PROPRIETÁRIO

10/10/1914

Dear Mother  
I received your letter of the 10th and was glad to hear from you. I am well and hope these few lines will find you all the same. I am still in the hospital and am getting on my feet but I am not yet out of bed. I will be home soon.

10/10/1914

Dear Mother  
I received your letter of the 10th and was glad to hear from you. I am well and hope these few lines will find you all the same. I am still in the hospital and am getting on my feet but I am not yet out of bed. I will be home soon.

10/10/1914



ESTADO DE SANTA CATARINA  
PREFEITURA MUNICIPAL DE PORTO UNIAO

CNPJ: 83.102.541/0001-58 Telefone:  
RUA PADRE ANCHIETA, 126  
C.E.P.: 89400-000 - Porto União

PREGÃO PRESENCIAL  
Nº.: 82/2019 - PR

Processo Administrativo: 0/0  
Processo Licitatório: 112/2019  
Data do Processo: 01/07/2019

Folha: 11/15

Fornecedor: FÊNIX INFORMÁTICA E TELEFONIA LTDA  
Endereço: AV. MANOEL RIBAS, 791 SALA 01 - Bairro: CENTRO  
Cidade: UNIÃO DA VITÓRIA UF: PR CEP: 84600-000  
CNPJ: 05.047.599/0001-32 Inscrição Estadual: 9025788629  
Telefone: 4235227166 Enquadrado como MPE: Sim MPE Local/Regional: Não

Item	Quantidade	Unid.	Especificação do Material	Preço Máximo	Marca	Descto.	Preço Unitário	Preço Total
33	3,00	UN	Notebook com Processador Intel Core i7 6ª Geração (4M Cache, 2.7 GHz até 3.5 GHz com Max Turbc) com Tela de LED 15,6", memória DDR4 de 8GB, com hd de 500gb; -Conexão s/ fio (wireless) 802.11 b/g/n; Conexão Bluetooth Sim; Conexão HDM; Rede 10/100 RJ45; Portas USB 1 (3.0), 2 (2.0); Memória RAM 8 GB DDR4 2400 MHz ; Disco rígido (HD) 500 GB SATA 5400 RPM; Tensão/Voltagem Bivolt; Adaptador AC com Cabo de força; Softwares inclusos LINUX; Bateria 4 células 40 Wh duração aprox. da bateria (h) até 9 horas; Placa de vídeo dedicada, com tecnologia AMD Radeon R& M440 até 2GB de memória; Placa de som Integrada Teciado Padrão ABNT2 Portugues Brasil, com teclado numérico Mouse Touchpad eletrostático	4.100,00	DELL	0,0000	4.050,00	12.150,00
34	3,00	UN	Combo Teclado e Mouse Wireless Ergonômico Alimentação a Pilha Padrão ABNT2 Portugues Brasil Plug & Play Cor preta	125,00	C3TECH	0,0000	115,00	345,00
35	10,00	UN	Baterias para Nobreak; - 12V 7Ah/20h; - Carga de tensão constante; Flutuação: 13,50 a 13,80V; - Ciclagem: 14,40 a 17,70V; - Corrente Inicial: 2.1A máx; Dimensão: 9,4 x 6,5 x 15,1 cm (Altura x Largura x Comprimento)	110,00	MOURA	0,0000	110,00	1.100,00
36	2,00	UN	Baterias Seladas sem manutenção 12V estacionaria com variacao de corrente de 41 amperes para 45 amperes e maxima de 50 amperes de corrente para Nobreak Comprimento 210± 2mm Largura 175 ± 2mm Altura com Terminal 175± 2mm	320,00		0,0000	0,00	0,00



UNIÃO DA VITÓRIA, 15 de Julho de 2019

ODIRLEI DOZORSKI  
PROPRIETÁRIO

05.047.599/0001-32

FÊNIX Informática e  
Telefonia Ltda.

Av. Manoel Ribas, 791  
Sala 01 - Centro  
União da Vitória - PR

**ESTADO DE SANTA CATARINA**  
**PREFEITURA MUNICIPAL DE PORTO UNIAO**

**PREGÃO PRESENCIAL**

**Nº.: 82/2019 - PR**

CNPJ: 83.102.541/0001-58 Telefone:  
 RUA PADRE ANCHIETA, 126  
 C.E.P.: 89400-000 - Porto União

Processo Administrativo: 0/0  
 Processo Licitatório: 112/2019  
 Data do Processo: 01/07/2019

Folha: 12/15

Fornecedor: **FÊNIX INFORMÁTICA E TELEFONIA LTDA**  
 Endereço: AV. MANOEL RIBAS, 791 SALA 01 - Bairro: CENTRO  
 Cidade: UNIÃO DA VITÓRIA UF: PR CEP: 84600-000  
 CNPJ: 05.047.599/0001-32 Inscrição Estadual: 9025788629  
 Telefone: 4235227166 Enquadrado como MPE: Sim MPE Local/Regional: Não

Item	Quantidade	Unid.	Especificação do Material	Preço Máximo	Marca	Descto.	Preço Unitário	Preço Total
37	1,00	UN	Servidor Torre: Formato/Altura Torre de 4U com entrada de soquete única; 25 litros Sistemas Operacionais Suportados Windows 8.1/10 Windows Server 2012 R2 Windows Server 2015 Red Hat Enterprise Linux 6/7 SUSE Linux 11/12 Windows 8.1/10 Canonical Ubuntu 14.04 VMware vSphere 2015 * O Servidor não acompanha Sistema Operacional. Processador: Intel Xeon E3-1225 v6 Número de núcleos: 4 N° de threads: 4 Frequência baseada em processador: 3.30 GHz Frequência turbo max: 3.70 GHz Cache: 8 MB Velocidade do barramento: 8 GT/s DMI3 TDP: 73 W Intervalo de voltagem VID: 0.55V-1.52V Memória (máx.) TruDDR4 de até 64 GB (4 UDIMMs de 16 GB); UDIMMs ECC de 2.400 MHz *O servidor deve acompanhar memória de 8 GB DDR 4 2133MHz Armazenamento interno máximo Até 40TB de armazenamento SATA HDD de 3,5 pol Disco Rígido: Capacidade: 2TB Tipo: SATA Velocidade: 7.200 rpm Interface: 6Gb/s 3.5" Enterprise Controladora de disco: ThinkServer RAID 121i RAID Support: 0/1/5/10 Fonte de alimentação (padrão ) 250 W 80 PLUS Bronze (não hot-swap) Suporte RAID ThinkServer RAID 121i SW RAID 0/1/10/5 std; opcional PCIe ThinkServer RAID 520i 12Gb HW RAID 0/1/10/5 Slots de expansão 4 slots PCIe 3.0: x16/x16; x16/x4; x1/x1; x1/x1 (extremidade aberta) Conexões Frontais: 2 x USB 3.0 Conexões Traseiras: 6 x USB 3.0 1 x VGA DB-15 VGA 1 x Porta Display Port 1 x DB-9 serial 1 x RJ-45 para rede 1 x RJ-45 GbE 3 x Áudio (line-in, line-out, microfone)	5.490,00	LENOVO	0,0000	5.490,00	5.490,00



05.047.599/0001-32

FÊNIX Informática e  
 Telefonia Ltda.

Av. Manoel Ribas, 791

Sala 01 - Centro  
 União da Vitória - PR

UNIÃO DA VITÓRIA, 15 de Julho de 2019

*Odrilei Dozorski*  
 ODIRLEI DOZORSKI  
 PROPRIETÁRIO



Faint, illegible text covering the page, possibly bleed-through from the reverse side. The text is too light to transcribe accurately.

**ESTADO DE SANTA CATARINA**  
**PREFEITURA MUNICIPAL DE PORTO UNIAO**

**PREGÃO PRESENCIAL**

Nº.: 82/2019 - PR

CNPJ: 83.102.541/0001-58 Telefone:  
RUA PADRE ANCHIETA, 126  
C.E.P.: 89400-000 - Porto União

Processo Administrativo: 0/0  
Processo Licitatório: 112/2019  
Data do Processo: 01/07/2019

Folha: 13/15

Fornecedor: **FÊNIX INFORMÁTICA E TELEFONIA LTDA**  
Endereço: AV. MANOEL RIBAS, 791 SALA 01 - Bairro: CENTRO  
Cidade: UNIÃO DA VITÓRIA UF: PR CEP: 84600-000  
CNPJ: 05.047.599/0001-32 Inscrição Estadual: 9025788629  
Telefone: 4235227166 Enquadrado como MPE: Sim MPE Local/Regional: Não

Item	Quantidade	Unid.	Especificação do Material	Preço Máximo	Marca	Descto.	Preço Unitário	Preço Total
38	6,00	UN	Smartphone - Informações Técnicas Sistema operacional (SO) Sistema operacional Android 8.1 Oreo Arquitetura - Chipset 64bits - Qualcomm Snapdragon 660 SDM660 (14nm) CPU Processador / Núcleos Octa-Core, 2 processadores: 2.2Ghz Quad-Core Kryo 260 1.8Ghz Quad-Core Kryo 260 Memória RAM 6GB LPDDR4X Memória Interna 128GB Tipo da tela LTPS IPS LCD Tamanho em polegadas 5.99" polegadas Resolução da tela 1080 x 2160 pixels Tela resistente a riscos Gorilla Glass 5 Dual-chip Dual SIM Standby - Chamada ativa em uma das linhas Cartão SIM 2 chips Dual-Chip Câmera traseira / principal Câmera principal (câmera dupla) 12 megapixels + 20MP f/1.8 1/2.8" 1.0µm Resolução câmera principal 4000 x 3000 pixels Gravação de vídeo câmera principal 4K UHD (3840 x 2160 pixels) 30 fps Flash Dual LED na traseira e LED na frontal Abertura focal f/1.8 (aperture) Distância focal especificação não cadastrada Tamanho do sensor 1/2.9" polegadas Tamanho do pixel 1.25µm pixel Autofocus PDAF: foco automático de detecção de fase Touch focus Suporta Estabilização de imagem EIS: Estabilização digital Zoom Semente zoom digital Face/smile detection Detecção facial, Detecção de sorriso Sensor BSI Não suporta HDR HDR foto em ambas as câmeras Câmera frontal / secundária Câmera frontal 20 megapixels Resolução câmera frontal 5164 x 3872 pixels Gravação de vídeo câmera frontal Full HD (1920 x 1080 pixels) Flash frontal LED Abertura focal f/2.2 (aperture) Distância focal especificação não cadastrada Tamanho do sensor 1/2.8" polegadas Tamanho do pixel 1µm pixel Conectividade USB 2.0 Type-C conector reversível Bluetooth Versão 5.0 com A2DP/LE WiFi 802.11 a/b/g/n/ac + MIMO Outras características - Cor: Azul ou Preto - Android One - Corpo de alumínio - Adaptador 3.5mm para Type-C incluso - Bateria de carga rápida 5V/2A=10W - Quick	1.748,00	XIAOMI	0,0000	1.720,00	10.320,00



05.047.599/0001-32

FÊNIX Informática e  
Telefonia Ltda.  
Av. Manoel Ribas, 791  
Sala 01 - Centro  
União da Vitória - PR

UNIÃO DA VITÓRIA, 15 de Julho de 2019

*Odrilei Dozorski*  
ODIRLEI DOZORSKI  
PROPRIETÁRIO



**ESTADO DE SANTA CATARINA**  
**PREFEITURA MUNICIPAL DE PORTO UNIAO**

**PREGÃO PRESENCIAL**

**Nº.: 82/2019 - PR**

CNPJ: 83.102.541/0001-58 Telefone:  
RUA PADRE ANCHIETA, 126  
C.E.P.: 89400-000 - Porto União

Processo Administrativo: 0/0  
Processo Licitatório: 112/2019  
Data do Processo: 01/07/2019

Folha: 14/15

Fornecedor: **FÊNIX INFORMÁTICA E TELEFONIA LTDA**  
Endereço: AV. MANOEL RIBAS, 791 SALA 01 - Bairro: CENTRO  
Cidade: UNIÃO DA VITÓRIA UF: PR CEP: 84600-000  
CNPJ: 05.047.599/0001-32 Inscrição Estadual: 9025788629  
Telefone: 4235227166 Enquadrado como MPE: Sim MPE Local/Regional: Não

Item	Quantidade	Unid.	Especificação do Material	Preço Máximo	Marca	Descto.	Preço Unitário	Preço Total
			Charge 4.0 - Sensor câmera traseira: Sony IMX486/IMX376 - Sensor câmera frontal: Sony IMX376 - WiFi display - WiFi direct, hotspot Bateria e autonomia					
39	2,00	UN	Impressora Portátil Térmica Método de Impressão: Térmico direto Resolução: 203 dpi Memória: 16 Mb Velocidade de impressão: 70 mm/s Diâmetro da Bobina: Até 40 mm Largura do Papel: 80 mm (3 polegadas) Largura de impressão: 74 mm Comunicação: USB / Bluetooth / Wi-fi (opcional) Vida Útil da Cabeça de Impressão: 50 Km Códigos de Barras: UPC-A, UPC-E, EAN8, EAN13, CODE39, ITF, CODEBAR, CODE128, CODE93 e QR CODE. Gráfico: Suporte impressão de bitmap com diferentes densidades e definido pelo usuário. Drivers de Impressão: Windows 2000/XP/Vista/7/8, Linux SDK: Android Emulação: ESC/POS Carregador: AC100-250V / DC 12 V Bateria: 1500 mAh 7.4V - Bateria de Lítio Recarregável Autonomia de Bateria: Aproximadamente 200 metros de papel impresso Tempo para carga completo: De 3 a 4 horas Acessórios: Capa de Proteção, 01 Bobina Padrão, Clipe para cinto, Suporte para fixação, Carregador Veicular 12V e Fonte de Alimentação 110/220V. Garantia de 2 Anos incluindo a Cabeça de Impressão	1.601,00	LEOPARDO	0,0000	1.600,00	3.200,00
40	9,00	UN	Computador Intel core i3, 4 gb de memória DDR, HD 1TB HDMI FullHD áudio 5.1, acompanha teclado, mouse e caixa de som	1.698,00	NTC	0,0000	1.695,00	15.255,00
41	7,00	UN	Monitor led 18.5" E970swnl VGA, HD 1366x768	455,00	AOC	0,0000	448,00	3.136,00
42	2,00	UN	Monitor Led 24" Full HD 1920x1080p, interface 2 HDMI e VGA, áudio Out Mini Jack 3.5 mm, dois auto falantes integrados	720,00	AOC	0,0000	715,00	1.430,00

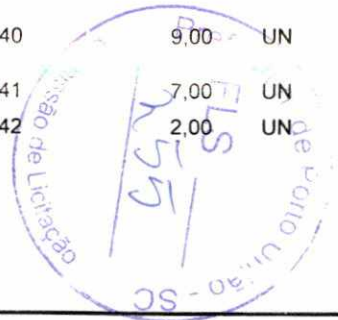

05.047.599/0001-32

FÊNIX Informática e

Telefonia Ltda.

Av. Manoel Ribas, 791  
Sala 01 - Centro  
União da Vitória - PR

UNIÃO DA VITÓRIA, 15 de Julho de 2019

*Odrilei Dozorski*  
ODIRLEI DOZORSKI  
PROPRIETÁRIO

**ESTADO DE SANTA CATARINA**  
**PREFEITURA MUNICIPAL DE PORTO UNIAO**

**PREGÃO PRESENCIAL**

**Nº.: 82/2019 - PR**

CNPJ: 83.102.541/0001-58 Telefone:  
RUA PADRE ANCHIETA, 126  
C.E.P.: 89400-000 - Porto União

Processo Administrativo: 0/0  
Processo Licitatório: 112/2019  
Data do Processo: 01/07/2019

Folha: 15/15

Fornecedor: **FÊNIX INFORMÁTICA E TELEFONIA LTDA**  
Endereço: AV. MANOEL RIBAS, 791 SALA 01 - Bairro: CENTRO  
Cidade: UNIÃO DA VITÓRIA UF: PR CEP: 84600-000  
CNPJ: 05.047.599/0001-32 Inscrição Estadual: 9025788629  
Telefone: 4235227166 Enquadrado como MPE: Sim MPE Local/Regional: Não

Item	Quantidade	Unid.	Especificação do Material	Preço Máximo	Marca	Descto.	Preço Unitário	Preço Total
43	3,00	UN	Scanner de mesa 30ppm duplex, recurso de digitalização de pequenos lotes (até 10 páginas) a velocidade de 40ppm, display colorido com ícones customizáveis, funcionalidade smart touch, leitura de código de barras e melhora da qualidade da imagem dos documentos digitalizados, com softwares de captura e instalação	3.250,00	KODAK	0,0000	3.200,00	9.600,00
44	1,00	UN	Notebook Intel core i5, memória RAM DE 8 GB HD de 1 TB 5400 rpm, tela Led de 15,6" resolução HD (1366x768) antirreflexo 16:9 widescreen, sistema Windows 10 Home, cor prata, processador com velocidade até 1.6 GHz, conexão HDMI, Bluetooth 4.1, Webcam HD 720p, touchpad, placa mãe chipset, abertura de tela 180°, dimensões: largura 37,8 cm, altura 2,29 cm e profundidade 26 cm, com carregador	3.202,00	LENOVO	0,0000	3.130,00	3.130,00

Reservado para  
Observações do  
Fornecedor:

Total Geral: 280.321,50

(Valores expressos em Reais R\$)

Total por Extenso: (duzentos e oitenta mil trezentos e vinte e hum reais e cinqüenta centavos)

UNIÃO DA VITÓRIA, 15 de Julho de 2019

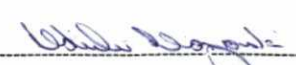
  
ODIRLEI DOZORSKI  
PROPRIETÁRIO

05.047.599/0001-32

FÊNIX Informática e  
Telefonia Ltda.

Av. Manoel Ribas, 791  
Sala 01 - Centro  
União da Vitória - PR





GAMER    MEDIO TORRE    MINI TORRE

**GABINETE MEDIO TORRE MODELO FT-401**

Black Piano USB e Audio frontal Alta qualidade e usabilidade. Parafusos e dobras que proporcionam facilidade na montagem e manutenção com baixo custo. Confira!

[Email](#)
[Compartilhar 308](#)

Peso sem embalagem:	2.912 Kg
Slot's de Expansão:	7
Posição de Montagem da Fonte:	Horizontal
Baias:	4 X BAIAS EXTERNAS DE 5.25"   4 BAIAS INTERNAS DE 3.5"
Cores:	Black Piano
Marca:	WiseCase
Modelo:	FT-401
Dimensões:	42cm x 18cm x 38cm (AxLxP)
Tamanho Maximo da Placa Mãe:	ATX / e micro ATX
Fonte de Alimentação:	500-P42S, entre outras versões
Peso com embalagem:	3.601 Kg
Observações:	Lateral removível, indicadores de funcionamento e acesso a disco rígido, cabo de força (OPCIONAL), kit para montagem incluso, estrutura reforçada, USB 1.1 e Audio AC 97 no frontal.
Ref. Number:	GBMK0001C / GBTD0071 / GBWD0001C / GBWD0001T / GSFF0002 / GSFP0037



H110M-C/BR



COMPATÍVEL COM  
6ª / 7ª GERAÇÃO DE PROCESSADORES 

O melhor custo-benefício na plataforma H110M ATX com 5X Protection II para mais confiabilidade e fantástica performance com memórias DDR4.

- 5X Protection II – proteção excepcional e estabilidade para o seu PC
- Suporte a memória DDR4
- BIOS UEFI aclamada pela Mídia com EZ Flash 3
- Fan Xpert com controlos avançados da Ventoinha para refrigeração e silêncio extremos

Adicionar para comparação

Assistente Virtual





Produtos

Destaques

Corporativo

Suporte

Loja Oficial /

H110M-C/BR

**Processador(es)** Intel® \* 6ª/7ª geração de processadores Core™

i7/Core™ i5/Core™ i3/Pentium®/Celeron®

Suporta processadores Intel® de 14 nm

Suporta a tecnologia Intel® Turbo Boost 2.0

\* Suporta a tecnologia Intel® Turbo Boost 2.0 dependendo do tipo do processador.

\* Visite [www.asus.com.br](http://www.asus.com.br) para a lista de processadores suportados.**Chipset** Intel® H110**Memória** Memória 2 x DIMM, máximo de 32GB, DDR4 2400/2133 MHz

Non-ECC, Un-buffered

Suporta Intel® Extreme Memory Profile (XMP)

\* Consulte [www.asus.com.br](http://www.asus.com.br) ou o manual do usuário para a lista de vendedores qualificados de memória.

\* Devido à limitação do chipset Intel®, a frequência de memória DDR4 2400MHz é suportada apenas pelos processadores Intel® da 7ª Geração.

Maiores módulos de memória serão executados com a taxa de transferência máxima de DDR4 2400MHz.

\*\* Devido à limitação do chipset Intel®, os módulos de memória DDR4 2133MHz e maiores em processadores Intel® de 6ª geração serão executados com a taxa de transferência máxima de DDR4 2133MHz.

**Gráfico** Processador Gráfico Integrado - Intel® HD Graphics

Múltiplas saídas de vídeo: portas HDMI/RGB

- Suporta RGB com resolução máxima de 1920 por 1200 / 60 Hz

- Suporta HDMI com resolução máxima de 4096 x 2160 @ 24 Hz / 2560 x 1600 @ 60 Hz

Máximo de memória compartilhada 1024 MB (Exclusivo para iGPU)

Suporta Intel® Quick Sync Video, Clear Video HD Technology

**Slots de expansão** 1 x PCIe 3.0/2.0 (modo x16)

2 x PCIe 2.0 x1

1 x PCI

**Armazenamento** Chipset Intel® H110 :

4 x Porta(s) SATA 6Gb/s, cinza(s),

Assistente Virtual

**LAN** 1 x Gigabit LAN Realtek® RTL8111H

**Áudio** Realtek® ALC887 com 8 canais - CODEC de alta definição \*1

Suporta: Detecção de conexão, Painel frontal com possibilidade de redefinir a conexão

### Portas USB Intel® H110 chipset:

4 porta(s) USB 3.1 Gen 1 (2 no painel traseiro, azul, conectores internos para mais 2 porta(s))

### Intel® H110 chipset:

6 porta(s) USB 2.0/1.1 (4 no painel traseiro, preta(s), conectores internos para mais 2 porta(s))

### Recursos especiais ASUS 5X Protection II :

- ASUS LANGuard - 2.5X maior tolerância a surtos
- Proteção contra sobretensão ASUS - Design de energia de proteção de circuito
- Proteção contra sobrecorrente da DRAM ASUS - evita danos por curto-circuito
- ASUS Painel I/O Traseiro de Aço Inoxidável- 3X resistência à corrosão para maior durabilidade
- ASUS ESD Guards - Proteção contra descarga eletrostática

### Recursos exclusivos ASUS:

- AI Suite 3
- Ai Charger
- Mobo Connect

### Solução ASUS Quiet Thermal:

- Stylish Fanless Design Heat-sink solution
- ASUS Fan Xpert

### ASUS EZ DIY :

- ASUS CrashFree BIOS 3
- ASUS EZ Flash 3
- ASUS UEFI BIOS EZ Mode
- Push Notice

### ASUS Q-Design :

- ASUS Q-Slot
- ASUS Q-DIMM

### Media Streamer

**Sistema operacional suportado** Windows 7 32bit/64bit

Windows® 10 64bit

Windows® 8.1 64bit

**Portas no painel Traseiro** 1 x PS/2 teclado (roxo)

1 x PS/2 mouse (verde)

1 x saída(s) D-Sub

1 x HDMI

1 x porta(s) LAN (RJ45)

4 x porta(s) USB 2.0

3 x conector(es) de áudio

Assistente Virtual



2 x porta(s) USB 3.0 (azul)  
1 x porta(s) COM

**Painel Interno** 1 x porta(s) USB 3.1 Gen 1 (até 5Gbps) com suporte a 2 portas USB 3.1 Gen 1 adicionais

1 x porta(s) USB 2.0, com suporte a 2 porta(s) USB 2.0 adicionais

1 x conector(es) para porta COM

1 x conector(es) de ventoinha do processador (1 x 4 -pin)

4 x conector(es) SATA 6Gb/s

1 x conector(es) de ventoinha do chassi (1 x 4 -pin)

1 x conector(es) de força EATX de 24 pinos

1 x conector(es) de força ATX 12V de 4 pinos

1 x conector(es) de áudio para o painel frontal (AAFP)

1 x painel(s) do sistema

1 x header LPT

1 x conector interno para auto-falante

1 x Chassis Intrusion connector(s)

1 x 14-1 pin TPM connector

**Acessórios** Manual do usuário

I/O Shield

2 x SATA 6Gb/s cable(s)

1 x Supporting DVD

**BIOS** 128 Mb Flash ROM, UEFI AMI BIOS, PnP, DMI2.0, WfM2.0, SM BIOS 3.0, ACPI 5.0, Multi-language BIOS, ASUS EZ Flash 3, ASUS CrashFree BIOS 3, My Favorites, Quick Note, Last Modified log, F12 PrintScreen, F3 Shortcut functions and ASUS DRAM SPD (Serial Presence Detect) memory information, F11 EZ Tuning Wizard, F6 Qfan Control

**Gerenciamento** WfM 2.0, DMI 2.0, WOL by PME, PXE

**Suporte de Disco** Drivers

ASUS Utilities

ASUS EZ Update

Anti-virus software (OEM version)

**Formato** Modelo mATX

24.4 cm por 18.2 cm (9.6 polegadas por 7.2 polegadas)

**Notas**\* 1: Use um chassi com módulo de áudio HD no painel frontal para suportar uma saída de áudio de 8 canais.

\* 2: Consulte o site ASUS e faça o download do "Guia de instalação do Windows® 7" e do "Instalador ASUS EZ" para instalar o Windows® 7.

\* 3: pode ser necessária atualização de Bios para garantir total compatibilidade

Assistente Virtual



- Todas as especificações estão sujeitas a alterações sem aviso prévio. Verifique nas lojas as especificações exatas. Produtos podem não estar disponíveis em todos os mercados.
- As cores e versões de software incluídas estão sujeitas a alterações sem aviso prévio.
- Os nomes de marcas e produtos mencionados são marcas comerciais das respectivas empresas.
- As especificações e os recursos variam de acordo com o modelo e todas as imagens são ilustrativas. Consulte as páginas de especificação para obter detalhes completos.
- O produto (elétrico, equipamento eletrônico, célula de bateria contendo base de mercúrio) não deve ser jogado em lixo público. Siga a lei local para coleta e tratamento de produtos eletrônicos.
- O uso do símbolo de marca registrada (TM, ®) que aparece neste site significa que os textos, marcas registradas, logotipos ou slogans, estão sendo usados como marca registrada sob proteção de leis comuns e/ou registrada como marca registrada nos EUA e/ou outro país/região .

Saiba mais

---

Quem Somos

---

Precisa de ajuda?

---

Redes Sociais

---

Brazil / Português

[Política de Privacidade](#) | [Informações Legais](#) | ©ASUSTeK Computer Inc.  
Todos os direitos reservados.

Assistente Virtual





## Processador Intel® Pentium® G4560

3M de Cache, 3,50 GHz

### Especificações

Especificações de exportação

#### Essenciais

Coleção de produtos	Processador Intel® Pentium® série G
Codinome	Produtos com denominação anterior Kaby Lake
Segmento vertical	Desktop
Número do processador	G4560
Status	Launched
Data de introdução	Q1'17
Litografia	14 nm
Preço recomendado para o cliente	\$64.00

#### Desempenho

Número de núcleos	2
Nº de threads	4
Frequência baseada em processador	3.50 GHz
Cache	3 MB
Velocidade do barramento	8 GT/s DMI3
Nº de links de QPI	0
TDP	54 W

#### Informações complementares

Opções integradas disponíveis

Ficha técnica

Ver agora

Brasil (Português)

Não



## Especificações de memória

Tamanho máximo de memória (de acordo com o tipo de memória)	64 GB
Tipos de memória	DDR4-2133/2400, DDR3L-1333/1600 @ 1.35V
Nº máximo de canais de memória	2
Compatibilidade com memória ECC †	Sim

## Gráficos de processador



Gráficos do processador †	Gráficos HD Intel® 610
Frequência da base gráfica	350 MHz
Máxima frequência dinâmica da placa gráfica	1.05 GHz
Quantidade máxima de memória gráfica de vídeo	64 GB
Suporte para 4K	Yes, at 60Hz
Resolução máxima (HDMI 1.4)‡	4096x2304@24Hz
Resolução máxima (DP)‡	4096x2304@60Hz
Resolução máxima (eDP - tela plana integrada)‡	4096x2304@60Hz
Suporte para DirectX*	12
Suporte para OpenGL*	4.4
Intel® Quick Sync Video	Sim
Tecnologia Intel® InTru™ 3D	Sim
Tecnologia de alta definição Intel® Clear Video	Sim
Intel® Clear Video Technology	Sim
Nº de telas suportadas †	3
ID do dispositivo	0x5902

## Opções de expansão

Escalabilidade	1S Only
----------------	---------



Revisão de PCI Express	3.0
Configurações PCI Express †	Up to 1x16, 2x8, 1x8+2x4
Nº máximo de linhas PCI Express	16

Brasil (Português)   



## Especificações de encapsulamento

Soquetes suportados	FCLGA1151
Configuração máxima da CPU	1
Especificação de solução térmica	PCG 2015C (65W)
T <sub>JUNCTION</sub>	100°C
Tamanho do pacote	37.5mm x 37.5mm
Opções de Halógena Baixa Disponíveis	No

## Tecnologias avançadas

Memória Intel® Optane™ suportada †	Não
Tecnologia Intel® Turbo Boost †	Não
Elegibilidade da plataforma Intel® vPro™ †	Não
Tecnologia Hyper-Threading Intel® †	Sim
Tecnologia de virtualização Intel® (VT-x) †	Sim
Tecnologia de virtualização Intel® para E/S direcionada (VT-d) †	Sim
Intel® VT-x com Tabelas de página estendida (EPT) †	Sim
Intel® TSX-NI	Não
Intel® 64 †	Sim
Conjunto de instruções	64-bit
Extensões do conjunto de instruções	Intel® SSE4.1, Intel® SSE4.2
Estados ociosos	Sim
Tecnologia Enhanced Intel SpeedStep®	Sim
Tecnologias de monitoramento térmico	Sim
Tecnologia de proteção da identidade Intel® †	Sim
Programa Intel® da Plataforma de Imagem Estável (SIPP)	Não

## Segurança e confiabilidade

 Brasil (Português)   

Novas instruções Intel® AES	Sim
Chave Segura	Sim
Intel® Software Guard Extensions (Intel® SGX)	Yes with Intel® ME
Intel® Memory Protection Extensions (Intel® MPX)	Sim
Intel® OS Guard	Sim
Intel® Trusted Execution Technology ‡	Não
Bit de desativação de execução ‡	Sim
Intel® Boot Guard	Sim

## Pedidos e conformidade

## Produtos compatíveis

Todas as informações fornecidas estão sujeitas a alterações a qualquer momento, sem aviso prévio. A Intel pode alterar o ciclo de vida da fabricação, as especificações e as descrições dos produtos a qualquer momento, sem aviso prévio. As informações aqui contidas são fornecidas "no estado em que se encontram" e a Intel não atribui qualquer declaração ou garantias relacionadas à precisão das informações, nem sobre os recursos dos produtos, disponibilidade, funcionalidade ou compatibilidade dos produtos listados. Para obter mais informações sobre os produtos ou sistemas, entre em contato com o fornecedor do sistema.

As classificações da Intel são apenas para fins informativos e consistem em Export Control Classification Numbers (ECCN — Número de Classificação de Controle de Exportações) e Harmonized Tariff Schedule (HTS — Programa de Tarifas Harmonizadas). Quaisquer usos das classificações da Intel são sem os recursos da Intel e não devem ser interpretados como uma representação ou garantia relacionada ao ECCN ou HTS apropriado. Como exportadora e/ou importadora, sua empresa é responsável por determinar a classificação correta de sua transação.

Consulte a Ficha técnica para obter definições formais de propriedades e recursos de produtos.

‡ Este recurso pode não estar disponível em todos os sistemas de computação. Verifique com o fornecedor do sistema para determinar se seu sistema oferece este recurso ou consulte as especificações de seu sistema (motherboard, processador, chipset, alimentação, HDD, controle gráfico, memória, BIOS, drivers, monitor de máquina virtual [VMM], software de plataforma e/ou sistema operacional) para saber sobre a compatibilidade do recurso. A funcionalidade, o desempenho e outros benefícios deste recurso podem variar, dependendo das configurações do sistema.

Consulte <http://ipt.intel.com/> para sistemas compatíveis com a Tecnologia de proteção da identidade Intel®.

Frequência máxima de turbo refere-se à frequência máxima do processador de núcleo único que pode ser atingida com a Tecnologia Intel® Turbo Boost. Mais informações estão disponíveis no site [www.intel.com/content/www/br/pt/architecture-and-technology/turbo-boost/turbo-boost-technology.html](http://www.intel.com/content/www/br/pt/architecture-and-technology/turbo-boost/turbo-boost-technology.html)



Consulte <http://www.intel.com/content/www/br/pt/architecture-and-technology/hyper-threading/hyper-threading-technology.html?wapkw=hyper+threading>

para obter mais informações, incluindo detalhes sobre quais processadores são compatíveis com a Tecnologia Hyper-Threading Intel®.

O TDP máximo e do sistema se baseiam nos piores casos. O TDP real pode ser inferior, se nem todas as E/Ss para chipsets forem utilizadas.



Os números dos processadores Intel não são indicação de desempenho. Os valores do processador diferenciam recursos dentro de uma família de processador e não entre famílias diferentes de processador. Consulte <http://www.intel.com.br/content/www/br/pt/processors/processor-numbers.html> para obter mais detalhes.

Brasil (Português)   

SKUs "anunciados" ainda não estão disponíveis. Favor consultar a data de lançamento para a disponibilidade no mercado.

Alguns produtos suportam as novas instruções AES com uma atualização da Configuração do processador, em particular, i7-2630QM/i7-2635QM, i7-2670QM/i7-2675QM, i5-2430M/i5-2435M, i5-2410M/i5-2415M. Favor entrar em contato com o OEM para o BIOS que inclui a mais recente atualização da Configuração do processador.

Os processadores compatíveis com a computação de 64 bits na arquitetura Intel® requerem BIOS habilitados para arquitetura Intel 64.

[Informações sobre a empresa](#)

[Nosso compromisso](#)

[Relações com investidores](#)

[Fale conosco](#)

[Sala de imprensa](#)

[Mapa do site](#)

[Empregos](#)



© Intel Corporation

[Termos de uso](#)

[\\*Marcas comerciais](#)

[Privacidade](#)

[Cookies](#)

[Transparência da cadeia de fornecimento](#)

Free shipping on all orders

Compatible upgrades guaranteed



ITEM 01



Compartilhar

Crucial 8GB DDR4-2400 UDIMM

CT8G4DFS824A

[Especificações completas](#)

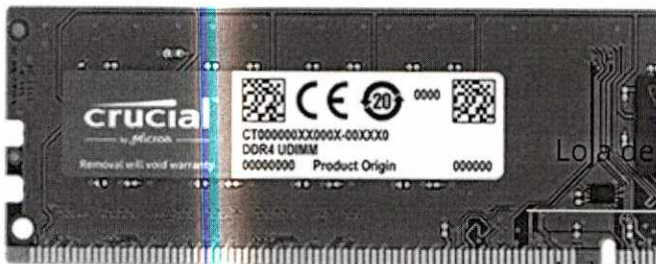

[Loja de memórias](#)

<https://br.crucial.com/bra/pt> [Loja de SSD](#)

Onde comprar  
(/bra/pt/wtb?ps-sku=CT8G4DFS824A)

[Aprenda](#)

[Suporte](#)



Funcionará com o meu computador ou placa-mãe?



Selecionar fabri 

Pesquisar modelo

Verificar  
compatibilidade

## Benefícios

### Memória de desktop Crucial

#### A forma mais fácil e rápida de melhorar o desempenho do seu desktop

Existe cura para computador lento: mais memória. Desenvolvida para ajudar o seu sistema a operar com mais velocidade e consistência, a Memória de desktop Crucial é uma das maneiras mais fáceis e acessíveis de melhorar o desempenho do sistema. Carregue programas mais rápido. Tenha mais responsividade. Execute aplicativos que consomem muitos dados sem dificuldades e amplie os recursos multitarefa do seu desktop.

#### Deixe tudo no seu computador mais rápido



A memória é um componente do computador que oferece acesso de curto prazo a dados. Como as operações sequenciais do seu sistema dependem do acesso de curto prazo a dados — para carregar aplicativos, navegar na web ou editar uma planilha — a velocidade e a quantidade de memória nele são essenciais. Carregue aplicativos em segundos aumentando a velocidade da sua memória e instalando mais módulos.

#### Faça múltiplas tarefas sem dor de cabeça



Se você é como a gente, usa seu computador para fazer muitas coisas ao mesmo tempo. Às vezes, por exemplo, você edita um documento enquanto vê algumas fotos e pesquisa na internet. Esse comportamento, naturalmente, leva a um problema de desempenho: todo aplicativo que você abre precisa de memória e compete por um conjunto limitado de recursos. Supere esse problema instalando módulos de alta densidade em cada uma das suas entradas de memória para poder trabalhar em várias tarefas sem dor de cabeça.

#### Instalação muito fácil — não precisa entender de computador



Com uma simples chave de parafuso, o manual do proprietário e alguns minutos, você instala a memória — sem precisar de conhecimento sobre computadores. É só separar três minutos para assistir a um dos nossos vídeos de instalação para conhecer esse processo passo a passo. Não pague um técnico de informática para fazer algo que você pode fazer em minutos!

#### Maximize o valor do seu sistema



Uma atualização de memória é uma das formas mais acessíveis de aumentar o desempenho, e custa uma fração do preço de um sistema novo. Use mais do potencial do seu desktop dando a ele os recursos certos.

## Qualidade Micron® — consistência de nível superior.

Sendo uma marca da Micron, uma das maiores fabricantes de memória do mundo, a memória Crucial representa o futuro das estações de trabalho e dos servidores. Desde a tecnologia DDR original até a DDR4, desenvolvemos tecnologias de memória que equiparam os sistemas do mundo todo há 35 anos — e não vamos parar por aqui. Desenvolvida para plataformas de ponta, compatível com sistemas e garantias de equipamentos originais do fabricante e apoiada por uma garantia vitalícia limitada, a memória Crucial derruba os limites de desempenho que conhecemos hoje.



## Especificações do produto

Marca: Crucial

Garantia: Limited Lifetime ⓘ

Serie: Crucial

Tipo de módulo: UDIMM ⓘ

Capacidade total: 8GB ⓘ

Specs: DDR4 PC4-19200 • CL=17 • Single Ranked • x8 based • Unbuffered • NON-ECC • DDR4-2400 • 1.2V • 1024Meg x 64 •

Rapidez: 2400 MT/S ⓘ

DIMM Tipo: Unbuffered ⓘ

Código de correção de erro (ECC): NON-ECC ⓘ

Voltaje: 1.2V ⓘ

## Instalação

### Suporte para memória

Recursos completos de suporte para memórias Crucial.

Guia de instalação do módulo de memória (<https://assets.microncpg.com/content/dam/crucial/dram-products/dram-family/documents/installation-guides/crucial-dram-install-guide-es-es.pdf>)



[Primeiros passos](#) >  
(/bra/pt/support-memory)

[Página de suporte de memória para Mac](#) (/bra/pt/support-memory-mac)

[Utilitário de visão geral da memória Ballistix® DDR4](#) (/bra/pt/memory-ballistix-mod-utility-ddr4)

## Garantia

### Nossa política de garantia

#### DRAM Crucial e Ballistix

A qualidade e a confiabilidade da Micron® estão incorporadas em cada um de nossos módulos de memória. Com o apoio de um dos mais rigorosos e detalhados programas de teste de qualidade do mercado, e mais 35 anos de experiência em fabricação, os módulos Crucial e Ballistix oferecem uma garantia limitada durante a vida útil.\*.

\*A garantia limitada durante a vida útil é válida para todas as localidades, exceto na Alemanha, onde a garantia é válida por 10 anos a partir da data da compra.

[Saiba mais \(/bra/pt/company-warranty\)](#)

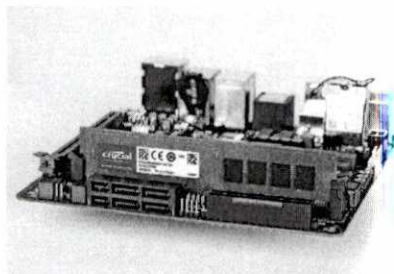

**Loja de memórias**  
(/bra/pt/memory?cm\_re=br-footer--br-memory--br-memory-main-link)

Memória total  
(/bra/pt/memory?cm\_re=br-footer--br-memory--br-memory-all-memory)

**Loja de SSD**  
(/bra/pt/ssd?cm\_re=br-footer--br-ssd--br-ssd-main-link)

Todos os SSDs  
(/bra/pt/ssd?cm\_re=br-footer--br-ssd--br-ssd-all-ssd)

**Atualizar meus dispositivos**  
(/bra/pt/advisor)

Crucial System Scanner  
(/bra/pt/systemscanner?cm\_re=br-footer--br-upgrade--br-upgrade-scanner)

Ferramenta Crucial Advisor  
(/bra/pt/advisor?cm\_re=br-footer--

**Suporte**  
(/bra/pt/support?cm\_re=br-footer--br-support--br-support-main-link)

Solução de problemas de & instalação  
(/bra/pt/support?cm\_re=br-footer--br-support--br-support-install)

30 de Licitação  
FLS  
in de um ano

Este site usa cookies para oferecer melhores recursos e funcionalidades. Ao usar o site, você está consentindo com esse uso. [Leia mais](#) sobre nossa política de cookies



Velocidades incríveis e confiabilidade inabalável.

Assista o Vídeo



A400



Comprar







## A400 SSD

A unidade de estado sólido A400 da Kingston aumenta drasticamente a resposta do seu computador com tempos incríveis de inicialização, carregamento e transferência, comparados a discos rígidos mecânicos. Reforçado com uma controladora de última geração para velocidades de leitura e gravação de até 500MB/s e 450MB/s<sup>1</sup>, este SSD é 10x mais rápido do que um disco rígido tradicional<sup>1</sup> para melhor desempenho, resposta ultra-rápida em multitarefas e um computador mais rápido de modo geral. Também mais confiável e durável do que um disco rígido, o A400 é produzido em diversas capacidades de 120GB a 960GB<sup>2</sup>.



Rápida inicialização, carregamento e transferência de arquivos



Mais confiável e mais durável do que um disco rígido



Diversas capacidades com espaço para aplicativos ou para substituição do disco rígido

Comprar

Este SSD foi projetado para uso em trabalhos realizados em PCs e notebooks e não é destinado a ambientes de Servidor.





120GB

240GB

480GB

960GB

### Formato

2.5"

M.2

- Contém somente a unidade, software de clonagem não incluído.
- Código do Produto: SA400S37/120G

Disponível Em Nossos Parceiros Indicados

## Especificações

Formato	2,5 pol e M.2 2280
Interface	SATA Rev. 3.0 (6Gb/s) – compatível com a versão anterior SATA Rev. 2.0 (3Gb/s)
Capacidades <sup>2</sup>	120GB, 240GB, 480GB, 960GB
NAND	TLC

### Performance de referência<sup>1</sup>

Transferência de dados (ATTO)	120GB – até 500MB/s para leitura e 320MB/s para gravação
	240GB – até 500MB/s para leitura e 350MB/s para gravação
	480GB – até 500MB/s para leitura e 450MB/s para gravação
	960GB – até 500MB/s para leitura e 450MB/s para gravação





Temperatura de armazenamento	-40°C a 85°C
Temperatura de operação	0°C a 70°C
Dimensões	100 x 69,9 x 7 mm (2,5 pol) 80 x 22 x 1,35 mm (M.2)
Peso	41g (2,5 pol) 5,5g (120GB – M.2) 6,7g (240GB – M.2)
Vibração quando em operação	2,17G Pico (7 – 800 Hz)
Vibração quando não está em operação	20G Pico (10 – 2000 Hz)
Expectativa de vida útil	1 milhão de horas MTBF
Garantia/suporte <sup>3</sup>	3 anos de garantia limitada com suporte técnico local gratuito
Total bytes gravados (TBW) <sup>4</sup>	120GB: 40TB 240GB: 80TB 480GB: 160TB 960GB: 300TB

## Recursos

Perguntas Frequentes sobre Unidade de Estado Sólido

Decodificador do Código do Produto



estão disponíveis para armazenamento de dados. Dito isto, tenha em mente que a atual capacidade disponível para armazenamento de dados é menor que o mencionado no produto. Para mais informações, consulte o Guia de Memórias Flash da Kingston.

- 3. Garantia limitada baseada em 3 anos ou "Restante da vida útil" do SSD, que pode ser encontrado usando o Kingston SSD Manager. Um produto novo, sem uso, irá exibir um valor no indicador de desgaste de cem (100), enquanto um produto que atingiu seu limite de duração de ciclos de apagamento irá exibir um valor no indicador de desgaste de um (1). Consulte [kingston.com/wa](http://kingston.com/wa) para mais detalhes.
- 4. O total de bytes gravados (TBW) tem origem na Carga de trabalho JEDEC (JESD219A)

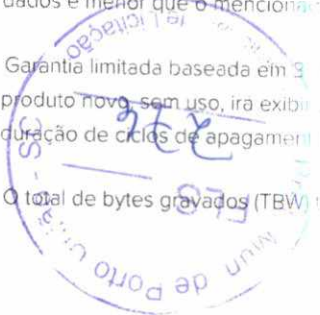

Empresa	Conformidade	Legal	Site
Sobre	Social / Ambiental	Termos de Utilização	Feedback
Contato	Gerenciamento da	Política de Privacidade	
Imprensa	Cadeia de Suprimentos	Política de Cookies	
		Proteção de	
		Privacidade na Internet	
		UE-EUA	
		Garantia	

© 2019 Kingston Technology Corporation, 17600 Newhope Street, Fountain Valley, CA 92708 USA. Todos os direitos reservados. Todas as marcas comerciais e marcas registradas são de propriedade de seus respectivos donos.





### LG 20M37AA-B

Monitor LG 19,5" Modelo 20M37AA

★★★★★ Escreva uma avaliação

#### Principais Características

- Reader Mode
- Flicker Safe
- Dual Smart Solution
- Super Energy Saving

ONDE COMPRAR

Características

Especificações Técnicas

Comentários

Suporte

Adicionar para Comparação

AÇÃO



Fechar

## Características da Tela

Tamanho da tela (Polegadas)  
19,5"

Formato  
16:9 Widescreen

Contraste  
5.000.000:1

Tempo de Resposta  
5ms (GTG)

Brilho  
200 cd/m<sup>2</sup>

Resolução Máxima  
1366 x 768

Pixel Pitch  
0.3177 (H) x 0.307 (V) (mm)

Suporte de cores  
16,7 M

Ângulo de Visão  
H:90° / V:65°

Frequencia Horizontal  
30 - 61 kHz

Frequencia Vertical  
56 - 75 Hz

Revestimento da Tela  
Anti-Glare, Hard Coating (3H)

## Características físicas

Tipo  
LED

Alimentação  
Externa (adaptador)

Dimensões (LxPxA) Produto  
463 x 357 x 168 mm

Dimensões (LxPxA) Produto sem base  
463 x 287 x 57 mm

Dimensões (LxPxA) Embalagem  
534 x 353 x 111mm

Peso (produto)  
2,2 Kg

Peso (embalagem)  
3,1 Kg

Cor Frontal  
Preto

Cor da Base  
Preto

Cor Traseira  
Preto

## Entrada de Sinal

Conector de entrada  
D-Sub (RGB)

## Recursos



Recursos Especiais

Flicker Safe, Reader Mode, Super Energy Saving, Dual Smart Solution

Furação para Suporte de Parede

Vesa (75 x75 mm)

Acessórios

Cabo de Força (power cord)

Sim

Adaptador AC

Sim

Cabo D-SUB

Sim

Manual do usuário

Sim

Consumo de Energia

Normal

20W (Típico)

Garantia

Atendimento no balcão

1 Ano

Observações

Informação Adicional

Produto beneficiado pela legislação de Informática. (PPB)

# O QUE OS ESPECIALISTAS ESTÃO DIZENDO

Opiniões dos Usuários

Avaliações

★★★★★

Seja o primeiro a avaliar este produto

ITEM 03

Parabéns!

VOCÊ ACABA DE ADQUIRIR UM NOBREAK COM A QUALIDADE NHS. CONHEÇA TODAS AS VANTAGENS QUE ESSE PRODUTO PODE OFERECER, UTILIZANDO TODOS OS RECURSOS DISPONÍVEIS NESSE MODELO.

## MANUAL DO USUÁRIO NOBREAKS LINE INTERACTIVE

MINI III 600VA ( 120V e BIVOLT)  
MINI III 700VA ( 120V e BIVOLT)  
MINI MAX 700VA / MINI II EXT 1000VA  
MINI MAX USB / MINI III EXT USB

MINI III 600VA / 700VA ( 120V e BIVOLT)  
MINI MAX 700VA / MINI II EXT 1000VA  
MINI MAX USB / MINI III EXT USB

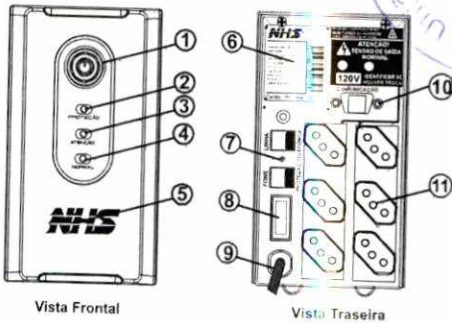

1. Botão liga/desliga
2. Led de indicação proteção
3. Led de indicação atenção
4. Led de indicação normal
5. Indicação do modelo
6. Etiqueta de identificação do produto
7. Proteção para Fax/Net (opcional)
8. Fusível de entrada AC
9. Cabo de alimentação AC Padrão NBR 14136
10. Interface para comunicação (opcional)
11. Tomadas de saída padrão NBR 14136



imagem ilustrativa

www.nhs.com.br

### Especificações técnicas

DESCRIÇÃO	MINI III 600VA*	MINI III 700VA*	MINI II EXT 1000VA	MINI III EXT 1000VA
<b>ENTRADA</b>				
Tensão de entrada nominal	120V/220V**			
Tipo de seleção	Bivolt Automático			
Faixa de Frequência	47Hz-63Hz			
Faixa de tensão	95V - 140V* (para 120V)	180V - 245V (para 220V)		
Sincronismo com a rede	Sistema PLL			
<b>SAÍDA</b>				
Tensão saída nominal	120V/220V**			
Frequência	60Hz			
Formas de onda	Semi-Senoidal			
Estágios de regulação	2			
Número de tomadas	6 Tomadas padrão NBR 14136			
Faixa de tensão de saída em inversor	120V +5% (220V+5%)			
Tensão de saída selecionável	Internamente **			
<b>POTÊNCIA</b>				
Potência nominal (VA/W)	600VA/250W	700VA/300W	700VA/300W	1000VA/440W
Potência de pico	300W	350W	350W	500W
<b>BATERIA</b>				
Quantidade	1x7Ah	1x7Ah	1x9Ah	2x5Ah
Tipo da bateria	Chumbo ácido selada VRLA livre de manutenção e à prova de vazamento			
Tensão de operação	12V	12V	12V	24V
Tempo de recarga	10h após 90% descarregada			
<b>AUTONOMIA</b>				
Carga típica	8min	7min	8min	7min
Meia carga	12min	10min	12min	10min
Plena carga	5min	4min	5min	4min
<b>INTERFACE</b>				
USB/ RS232 (opcional)				
<b>PROTEÇÕES</b>				
Sobrecorrente entrada, sub e sobre tensão entrada, sobrecorrente saída, sub e sobre tensão saída, curto-circuito na saída, descarga total da bateria, desligamento por carga mínima, sub e sobre frequência, surtos e picos de tensão.				
<b>MECÂNICA</b>				
Dimensões (C x L x A)	261x93,4x168 (mm)			361x93,4x168 (mm)
Peso	6,4kg* / 6,6kg	6,4kg* / 7kg	7,4kg	9,4kg
<b>AMBIENTE</b>				
Temperatura de operação	0°C a 40°C			
Umidade relativa	0 a 95% sem condensação			
<b>OUTROS</b>				
Tipo do microcontrolador	Cisc de alta velocidade			

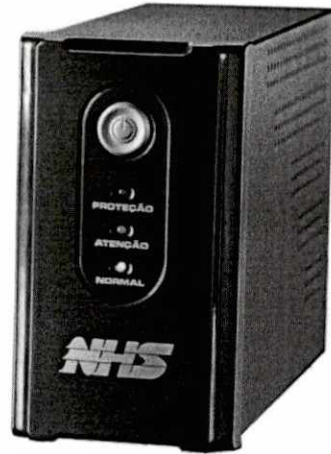
(\* Modelos Mini III 120V com entrada e saída nominais 120V;  
(\*\*) Saída 220V configurável internamente para modelos bivolt. Para maiores informações consulte uma de nossas Assistênciaes Técnicas Autorizadas

### Características gerais

- Nobreak Microprocessado com memória Flash interna
- Tecnologia Line Interactive
- Dois estágios de regulação
- Forma de onda semi-senoidal
- Auto teste para verificação das condições iniciais do equipamento
- Tecnologia de montagem SMD que garante alta confiabilidade e qualidade ao nobreak
- Comutação livre de transitórios pois rede e e inversor são perfeitamente sincronizados (PLL)
- Pode ser ligado mesmo na ausência de rede elétrica - DC Start com bateria carregada
- Recarga automática da bateria mesmo com o nobreak desligado, garantindo maior tempo de vida útil
- Chave liga/desliga temporizada e embutida no painel frontal que evita desligamento acidental
- Porta-fusível de proteção de entrada AC com unidade reserva
- Função True RMS com melhor qualidade na regulação de saída
- Permite ser utilizado com grupo gerador devido à sua ampla faixa de frequência de entrada (47Hz-63Hz)
- Circuito desmagnetizador
- Estabilidade na frequência de saída devido ao uso de cristal de alta precisão
- Gabinete metálico com pintura epóxi
- Gabinete anti-chama
- Painel frontal com plástico ABS alto impacto
- Bateria selada tipo VRLA livre de manutenção e à prova de vazamento
- Sinalização visual através de três leds no painel frontal com todas as condições do nobreak, da rede elétrica, da bateria e da carga
- Alarme sonoro crescente para indicação do nível de bateria no modo inversor
- Indicação de potência consumida pela carga
- Gerenciamento de bateria que avisa quando a bateria deverá ser substituída
- Desligamento por carga mínima
- Função Mute - pressionar o botão frontal 6 vezes para inibir ou habilitar a campainha
- Seis tomadas de saída, dispensando extensões adicionais
- Proteção contra sobrecarga e curto-circuito no inversor
- Proteção contra sub e sobretensão na rede elétrica com retorno e desligamento automático
- Proteção contra descarga profunda de bateria
- Proteção contra surtos de tensão através de varistor óxido metálico que atenua efeitos de descargas atmosféricas
- Tensão de entrada nominal 120V/220V automático
- Tensão de saída nominal padrão 120V. Saída 220V configurável internamente
- Permite que o Nobreak se auto desligue, após descarga total da bateria ou se permanecer em modo inversor com carga mínima durante um período determinado.
- Rearme automático - Se o Nobreak sofrer um auto desligamento religará automaticamente com o retorno da rede elétrica.

### Aplicações

Microcomputadores, modem e roteadores, impressoras jato de tinta, matricial ou fiscal, caixas registradoras, balanças eletrônicas, terminais de pontos de venda (PDVs)

### Operação típica

MINI III 120V/ BIV 600VA	1 micro	MINI III MAX 700VA	2 micros
MINI III 120V/ BIV 700VA	2 micros	MINI III EXT 1000VA	3 micros



## Cuidados e recomendações

- Para usufruir de todos os recursos e benefícios do nobreak é altamente recomendado:
- Garantir instalações da rede elétrica em conformidade com a norma ABNT NBR 5410 (Instalações Elétricas de Baixa Tensão)
  - Recomenda-se a utilização de Disjuntor curva C
  - Manter a integridade e uso do pino central (terra) do cabo de força
  - Manter as aberturas de ventilação do nobreak desobstruídas e com distância suficiente para permitir ventilação adequada
  - Não retirar a tampa do equipamento. Este procedimento deverá ser efetuado somente por técnicos devidamente qualificados e autorizados
  - Não desligar o nobreak por um período superior a três meses para resguardar o desempenho das baterias
  - Não transportar o equipamento por via aérea
  - Estes modelos de nobreaks não foram projetados para uso em equipamentos hospitalares ou equipamentos médicos de sustentação à vida.

## Sinalização e Diagnóstico de Problemas

Através da tabela abaixo é possível identificar todos os estados do nobreak e solucionar os problemas mais comuns de instalação ou funcionamento do equipamento. Caso o problema persista entre em contato com o Suporte Técnico da NHS ou ligue para uma de nossas revendas

### LED NORMAL (AZUL)

REDE OK	Aceso: Indica que a rede elétrica está presente e a bateria está carregada Piscando: Indica que a rede elétrica está presente e a bateria está carregando Em modo bateria, indica a potência consumida pelas cargas conectadas na saída do nobreak conforme tabela abaixo:
---------	--

Número de piscadas	Consumo da carga
2	20%
4	40%
6	60%
8	80%
10	100%

### LED ATENÇÃO (AMARELO)

Nº DE PISCADAS	INDICAÇÃO	COMENTÁRIO
01	Tensão da rede elétrica baixa ou ausente	Verifique se o fusível de entrada não está corrompido
02	Nobreak sem carga	Verifique se o plugue está conectado à tomada
03	Tensão da rede elétrica alta	Verifique se a tensão da rede é compatível com o nobreak
04	Sincronizado com a campainha indica excesso de carga nas tomadas de saída do nobreak	Desconecte alguns aparelhos das tomadas do nobreak, caso contrário o equipamento desligará automaticamente após temporização
05	Bateria descarregada	Mantenha o nobreak ligado à rede elétrica para recarga da bateria
Aceso	Bateria sem autonomia	Trocar bateria ou verificar se está desconectada

### LED PROTEÇÃO (VERMELHO)

Indicação de sobrecarga ou curto-circuito na saída do nobreak: piscando a cada 1 segundo em sincronismo com a campainha. Desligue o nobreak retire a carga conectada e religue-o. Caso persista o problema entre em contato com a rede de Assistência Técnica NHS.

### CAMPAINHA

Indicação de potência excessiva: Apita em sincronia com o led amarelo até que se retire o excesso de carga do nobreak.  
Indicação de desligamento por proteção de curto-circuito ou sobrecarga: Apita em sincronia com o led vermelho. Desligue o nobreak e religue-o.  
Nobreak em modo bateria: Apitos em intervalos de 30 segundos indicando que o nobreak está em modo bateria.  
Nobreak com bateria crítica: Bips rápidos e contínuos indica que o desligamento é iminente, pois a bateria está esgotada.

## Instalação

- Conecte o plugue de força a uma tomada da rede elétrica 120V/220V (Certifique-se do modelo adquirido).
- Pressione o botão frontal até ouvir um bip, deixe o equipamento nesta situação por um período de 12 horas para carregar as baterias.
- Após as 12 horas desligue o nobreak pressionando o botão frontal até ouvir um bip.
- Ligue os equipamentos na saída do nobreak e pressione novamente o botão frontal até ouvir um bip.
- Após a realização deste procedimento o nobreak estará habilitado para uso, conforme condições de uso presentes neste manual.

**Não deixe o nobreak desligado da rede elétrica por um período superior a três meses.**

**LOCAL DE INSTALAÇÃO:** - Ventilado; distante de fonte de calor; Sem incidência de luz solar direta; Livre de umidade excessiva ou contato com líquidos

## Bateria

Nunca vire ou transporte o equipamento com bateria estacionária dentro. Sempre que necessário, solte a tampa do equipamento e retire a bateria, transportando-a separadamente e sempre na posição vertical, ou seja, com os polos sempre voltados para cima. Esta operação deverá ser efetuada por um técnico capacitado.  
As baterias utilizadas nos nobreaks NHS são projetadas para receber recarga de acordo com as recomendações do fabricante, de modo a prolongar a sua vida útil e mantê-las em condições de uso e operação. Não utilize outros carregadores para realizar a recarga das baterias dos nobreaks NHS.  
Em caso de acidente com vazamento da solução ácida da bateria, neutralize com bicarbonato de sódio. Em caso de contato com a solução ácida na pele ou olhos, lave o local afetado com água corrente em abundância e procure ajuda médica.  
É proibido o transporte de bateria estacionária por via aérea.

### DESCARTE DE BATERIAS

Baterias contêm substâncias que podem prejudicar o meio ambiente.  
Descarte de baterias em conformidade com a Resolução CONAMA 401/08.  
Todos os Distribuidores, Revendedores, Rede de Assistência Técnica e Clientes NHS.

### PRAC - Programa de Responsabilidade Ambiental Compartilhada.

Para a conformidade com a Resolução CONAMA 401/08 do CONAMA - Conselho Nacional de Meio Ambiente que trata do descarte de baterias chumbo ácido, estabelecemos uma parceria com as empresas PRAC & TAMARANA, para que nossos procedimentos sejam "ecologicamente corretos", como estipula esta lei ambiental.  
O procedimento ambientalmente adequado para Descarte de Baterias Chumbo Ácido nas unidades operacionais será conforme a lei, de responsabilidade compartilhada entre Importador (IR), Revendedores, Distribuidores, Rede de Assistência Técnica e Clientes da NHS.  
Este programa visa monitorar as quantidades importadas, as quantidades vendidas a cada Distribuidor e/ou Cliente e a respectiva coleta das baterias a serem recicladas para nosso compromisso junto aos Órgãos Federais competentes.  
O compromisso do cliente é com relação ao envio das baterias ao ponto de assistência técnica ou comercialização das mesmas, sendo que a coleta a partir destes pontos será responsabilidade da NHS ou uma empresa específica em nosso Plano de Coleta desenvolvido pelo PRAC & TAMARANA para as quantidades acumuladas.  
Devido determinação legal a adesão é obrigatória àqueles que compram as baterias e os equipamentos originais das NHS.

Contato: [reciclagem@nhs.com.br](mailto:reciclagem@nhs.com.br)

## Assistência técnica

Os equipamentos NHS somente saem da fábrica após passarem por uma rigorosa sequência de testes com o objetivo de detectar eventuais defeitos de fabricação ou falha de seus componentes, e assim garantir uma operação segura e livre de problemas.

Antes de contatar uma Assistência Técnica certifique-se de que o equipamento está corretamente instalado:  
a) Certifique-se que o nobreak está ligado à tomada e que o nobreak está ligado;  
b) Verifique se o fusível de entrada (traseira do equipamento) está em bom estado;  
c) Verifique indicação visual e sonora do nobreak, conforme a tabela de Sinalizações e Diagnósticos de Problemas deste manual.

Persistindo o problema localize uma Assistência Técnica Autorizada NHS mais próxima da região.  
Caso ocorram casos com estas necessidades, as despesas com deslocamento ou frete serão por conta do emitente.

## Garantia

O tempo de garantia deste equipamento está descrito na Etiqueta de Identificação do Produto, contado a partir da sua data de compra.

A NHS assegura a garantia contra defeitos de fabricação ou defeitos em suas peças e componentes internos, desde que mantidas as condições normais de uso e instalado de acordo com as instruções deste Manual do Usuário.  
Para reparos ou manutenções em garantia deste produto enviar o mesmo a uma revenda autorizada mais próxima ou diretamente para a NHS.

Despesas decorrentes de embalagem, transporte e seguro são de responsabilidade do usuário do produto.  
Danos decorrentes de raios, incêndios, inundações ou outras catástrofes naturais não são cobertos pela garantia.  
Esta garantia não assegura o direito de visita técnica domiciliar.

Esta garantia é automaticamente CANCELADA quando:  
- o equipamento não for armazenado em conformidade com as instruções deste manual;  
- o equipamento for submetido a reparos por pessoas ou empresas não autorizadas;  
- for constatado que o dano foi causado por quedas, acidentes, manuseio ou instalação inadequadas ou em desacordo com as especificações descritas neste manual;

- a etiqueta com o número de série original de fábrica for retirada, rasurada ou alterada;  
- for retirado ou inutilizado o pino de terra central do plugue do cabo de força;  
- for constatado que a bateria que acompanha o produto não é original do equipamento;  
- ocorrer vazamento de ácido de bateria devido ao transporte, manipulação ou utilização inadequada;  
- o equipamento for utilizado em ambiente sob condições severas não previstas neste manual.

**GARANTIA REDUZIDA:** Caso o equipamento NHS for utilizado em aplicações sob condições ambientais críticas, tais como umidade e/ou temperatura excessivas ou instalado em condições submetido a intempéries, como por exemplo, caixas instaladas sob incidência solar intensa, caixas instaladas sob efeito da maresia em regiões litorâneas, postes, locais confinados e sem refrigeração suficiente, e outras situações críticas similares aos descritos, a garantia fica reduzida a 90 dias e no caso do equipamento conter bateria(s) a garantia desta(s) fica cancelada.

**Regulamento para troca de equipamentos, fretes e deslocamento de técnicos:**  
1) A garantia dos equipamentos está descrito na Etiqueta de Identificação do Produto, contado a partir da sua data de compra, comprovado com a nota fiscal de compra na qual deverá constar o número de série do equipamento. Caso o usuário não tenha condições de comprovar a data de aquisição do equipamento da revenda através da nota fiscal, valerá o prazo de 24 (vinte e quatro) meses a partir da data de fabricação.

2) Antes de enviar o equipamento para NHS é necessário uma consulta prévia ao suporte técnico da NHS, que analisará a situação e poderá autorizar o envio do mesmo através de transportadora com a qual a NHS possui convênio, desde que esteja de acordo com as condições abaixo:

- a) A NHS paga os fretes de ida e de volta: para nobreak com até um mês de uso, comprovado pela nota fiscal da revenda para o usuário;
- b) A NHS paga o frete de ida ou o frete de volta: para nobreak com até três meses de uso, comprovado pela nota fiscal da revenda para o usuário;
- c) A NHS não paga o frete: para nobreaks com mais de três meses de uso, sendo o mesmo de responsabilidade do usuário.

**Não havendo nota fiscal de venda a garantia valerá pela data de fabricação do nobreak**

**IMPORTANTE:** Caso o cliente não consulte previamente a NHS ou se engane ao fazer a remessa, a NHS não pagará os fretes de equipamentos enviados por transportadora não conveniada, mesmo que a situação que originou a remessa esteja em conformidade com os itens a e b acima. Assim, o frete não será aceito pela NHS, o conhecimento de transporte não será recebido e a transportadora efetuará a devolução dos equipamentos ao remetente. A NHS também não efetuará pagamento de fretes enviados por transportadora conveniada, caso a situação se encaixe na condição do item c.

3) A garantia do equipamento e o procedimento, mencionado no item 2, são válidos quanto a defeitos de fabricação. Caso sejam detectados problemas que justifiquem o cancelamento da garantia, conforme item GARANTIA deste manual, a NHS não pagará os fretes.

4) A NHS possui uma rede de Assistência Técnica Autorizada, que poderá ser consultada no site [www.nhs.com.br](http://www.nhs.com.br). A garantia dos equipamentos é dada no balcão da rede de Autorizadas, portanto, a NHS não pagará deslocamento de técnicos de Assistência Técnica Autorizada, nem frete até a Assistência Técnica Autorizada. Caso ocorram casos com estas necessidades, as despesas com deslocamento ou frete serão por conta do emitente.

## Contato

SUPOORTE TÉCNICO NHS  
Fone: (041) 2141-9230 / 2141-9231  
E-mail: [assist@nhs.com.br](mailto:assist@nhs.com.br)

ASSISTÊNCIA TÉCNICA AUTORIZADA  
Acesse o endereço [www.nhs.com.br](http://www.nhs.com.br)

Especificações técnicas dos produtos poderão ser alteradas a qualquer tempo sem aviso prévio  
761072 -R10/10/15

[www.nhs.com.br](http://www.nhs.com.br)

**NHS**  
NHS SISTEMAS ELETRÔNICOS LTDA





Garanta estabilização com alta tecnologia pelo melhor custo benefício aos seus equipamentos com o Nobreak Mini III 600.

Com forma de onda semi senoidal, oferece total praticidade e segurança.

Disponível no modelo bivolt e possui estabilizador interno.

Confira a seguir as características e diferenciais deste produto NHS.

### 6 NÍVEIS DE PROTEÇÃO

- Acionamento do inversor para subtensão e sobretensão na rede elétrica com retorno e desligamento automático
- Contra sobrecarga e curto - circuito no inversor
- Contra descarga profunda de bateria
- Contra surtos de tensão através de filtro de linha
- Desligamento automático por carga mínima de bateria
- Sobretemperatura interna.

### APLICAÇÕES



DESKTOPS E NOTEBOOKS



ROTEADORES WIFI



IMPRESSORAS JATO DE TINTA



CAIXAS REGISTRADORAS,  
BALANÇAS ELETRÔNICAS E PDVS



CÂMERAS DE SEGURANÇA



TV'S - ÁUDIO E VÍDEO



GAMES



AMBIENTES AUTOMATIZADOS



CONTROLADORES DE ACESSO

### AUTONOMIA

1 MICRO 25 min | UTILIZAÇÃO TÍPICA 1 micro

No cálculo da autonomia considera-se 1 micro + LCD = 80W. A utilização típica considera micro computadores de diversos modelos, variando entre 80W e 120W.

### CARACTERÍSTICAS GERAIS

- Auto teste para verificação das condições iniciais do equipamento
- Alarme sonoro crescente para indicação do nível de bateria no modo inversor
- Chave liga/desliga temporizada e embutida no painel frontal que evita desligamento acidental
- Gabinete antichama metálico com pintura epóxi
- Porta-fusível de proteção AC com unidade reserva
- Permite utilização com grupo gerador devido à sua ampla faixa de frequência na entrada
- Função mute: pressionar o botão frontal 6 vezes para inibir ou habilitar campainha
- 6 tomadas de saída, dispensa extensões adicionais.

### PROPRIEDADES

- Nobreak microprocessado com memória flash interna
- Tecnologia Line Interactive com forma de onda semisenoidal
- Circuito desmagnetizador
- Comutação livre de transitórios pois rede e inversor são perfeitamente sincronizados (PLL)
- DC Start - pode ser ligado mesmo na ausência da rede elétrica com bateria carregada
- Estabilidade na frequência de saída devido ao uso de cristal de alta precisão
- Função TRUE RMS com melhor qualidade na regulação de saída
- Tecnologia SMD que garante alta confiabilidade e qualidade aos Nobreaks
- Tensão de saída nominal disponível nos modelos monovolt (120V/220V) ou bivolt (120V/ 220V) configurável internamente.

### BATERIAS

- Recarga automática da bateria mesmo com o Nobreak desligado garantindo maior tempo de vida útil
- Gerenciamento de bateria que avisa quando a bateria precisa ser substituída
- Sinalização visual através de três leds no painel frontal com todas as condições do Nobreak (rede elétrica, bateria e carga)
- Baterias seladas tipo VRLA internas de primeira linha e à prova de vazamentos.



## SINALIZAÇÃO

### VISUAL

- Presença de rede e condição de carga ou bateria carregada
- Ausência de rede e percentual de carga em modo inversor
- Subtensão ou sobretensão da rede elétrica
- Ausência ou carga mínima na saída do Nobreak
- Bateria descarregada ou com nível mínimo de capacidade
- Potência excessiva na saída do Nobreak
- Desligamento por sobretensão na saída
- Indicação de necessidade de troca de bateria
- Sobrecarga ou curto-circuito na saída

### AUDITIVA

- Bip intermitente para indicar potência excessiva na saída do Nobreak
- Bip sonoro crescente para indicar nível de queda da tensão de bateria em modo inversor.

## APRESENTAÇÃO DO PRODUTO



- Botão liga / desliga
- Led de indicação Proteção
- Led de indicação Atenção
- Led de indicação Normal
- Indicação da marca

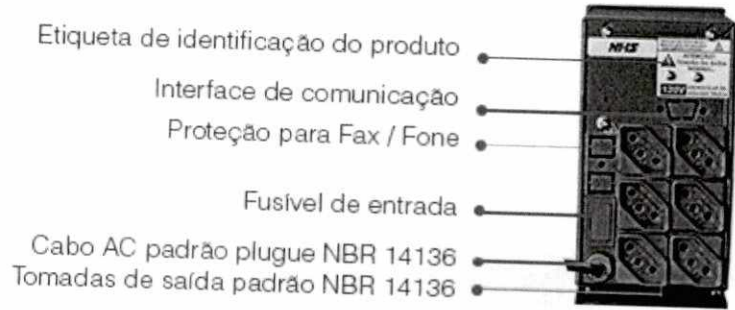

- Etiqueta de identificação do produto
- Interface de comunicação
- Proteção para Fax / Fone
- Fusível de entrada
- Cabo AC padrão plugue NBR 14136
- Tomadas de saída padrão NBR 14136

Interactive		Mini III 600	
Entrada	Tensão de entrada nominal	120V - 220V*	
	Tipo de Seleção	Bivolt Automático	
	Faixa de Tensão	95 - 110V (para 120V) 180V - 245V (para 220V)	
	Faixa de Frequência	47Hz - 63Hz	
	Sincronismo com a rede	Sistema PLL	
Saída	Tensão de saída nominal	120/220V**	
	Faixa de tensão de saída em inversor	120V ± 5% (220V ± -5%)	
	Frequência	60Hz	
	Forma de onda	Semi-senoidal	
	Número de tomadas	6 tomadas padrão NBR 14136	
	Estágios de regulação	2	
Potência	Tensão de saída selecionável	Internamente**	
	Potência nominal (VA/W)	600VA / 50W	
	Potência de pico	300W	
Bateria	Tensão de operação	12V	
	Quantidade	1x7Ah	
	Tipo de bateria	Selada VLA, chumbo-ácida, livre de manutenção e à prova de vazamento	
	Tempo de recarga da bateria	10h após 90% descarregada	
Mecânica	Vida útil da bateria	Entre 2 e 3 anos, conforme número de ciclos de descarga e da temperatura ambiente.	
	Dimensões sem embalagem	261 x 93 x 168 [mm]	
Ambiente	Peso aproximado sem embalagem	6,5kg ± 0,3kg	Peso aproximado com embalagem 6,66kg
	Temperatura de operação	0°C a 40°C	
	Umidade relativa	0 a 95% sem condensação	

(\*): Modelos mini III 120V com entrada e saída nominais 120V. (\*\*): Seleção de tensão de saída configurável internamente para modelos bivolt. As informações contidas neste manual têm caráter puramente informativo e estão sujeitas a alterações sem aviso prévio e não devem ser interpretadas como um compromisso por parte da NIS SISTEMAS ELETRÔNICOS LTDA.

(/pt-br)



# LOGITECH® DESKTOP MK120

Simplicidade com fio



## PRINCIPAIS RECURSOS

### DIGITAÇÃO AGRADÁVEL

Suas mãos desfrutarão de teclas de perfil baixo e silenciosas, além de um layout padrão com teclas F em tamanho normal e teclado numérico.

### ELEGÂNCIA ROBUSTA

O teclado delgado não é apenas elegante — tem um design resistente a derramamentos,\* suportes inclináveis robustos e teclas duráveis.

### PERCURSO SUAVE

Você fará movimentos suaves com um mouse óptico preciso de alta definição para ajudar a concluir tarefas.

### DIGITAÇÃO SILENCIOSA E CONFORTÁVEL

Você desfrutará de uma confortável e silenciosa experiência de digitação graças às teclas de perfil baixo que praticamente não emitem som e ao layout padrão com teclas F em tamanho normal e teclado numérico.



## DESIGN RESISTENTE A DERRAMAMENTOS\*

Líquidos derramados são escoados do teclado, por isso não é preciso se preocupar com arruinar seu investimento com derramamentos acidentais.

## PERFIL FINO

O teclado tem um perfil fino que acrescenta um elegante aspecto à escrivaninha e ao mesmo tempo mantém suas mãos em uma posição neutra mais confortável.

## CONEXÕES USB PLUG-AND-PLAY

A configuração é simples — basta conectar o teclado e o mouse a portas USB no computador de mesa, laptop ou notebook e começar a usá-los.

## SUPORTES INCLINÁVEIS, ROBUSTOS E AJUSTÁVEIS

Você pode estender os robustos suportes articuláveis para aumentar a inclinação do teclado em oito graus, conforme suas necessidades ergonômicas.

## BARRA DE ESPAÇO CURVA

Mantém suas mãos em uma posição mais natural, para uma digitação mais confortável.

## RASTREAMENTO ÓPTICO DE ALTA DEFINIÇÃO

Você desfrutará de um controle sensível e suave do cursor com o rastreamento óptico de alta definição (1000 dpi).

## TECLAS DURÁVEIS

As teclas podem durar até dez milhões de pressionamentos\*\*, de modo que você continuará a digitar muito tempo depois de vários teclados ficarem inutilizáveis.

## TECLAS FÁCEIS DE LER

Os caracteres brancos brilhantes facilitam a leitura das teclas — e são perfeitos para quem tem uma visão menos do que perfeita. E também são mais resistentes ao desgaste.

## CONFIABILIDADE LOGITECH

Você obtém a alta qualidade e a segurança que tornaram a Logitech a líder mundial em teclados e mouses a preços acessíveis, mais uma garantia de três anos.

ESPECIFICAÇÕES E DETALHES



REQUISITOS DE SISTEMA

**PC baseado no Windows**

Windows Vista®, Windows® XP, Windows 7, Windows 8, Windows 10

Duas portas USB disponíveis

**Linux®**

Linux® de kernel 2.6+

Duas portas USB disponíveis

CONTEÚDO DA EMBALAGEM

Teclado

Mouse

Documentação do usuário

INFORMAÇÕES SOBRE GARANTIA

Garantia de hardware limitada de três anos

CÓDIGO DO PRODUTO

PN: 920-004429

Procurando suporte para este produto?

OBTENHA  
SUPORTE  
([HTTPS://SUPPORT.LOGITECH.COM/PT\\_BR/PRODUCT/6763](https://support.logitech.com/pt-br/product/6763))

Sobre (</pt-br/about>) | Contato (</pt-br/contact>) | Blog (<http://blog.logitech.com/>) |

Carreiras (<https://jobs.jobvite.com/logitech/>) | Privacidade e segurança (</pt-br/footer/privacy>) |

mapa do site (</pt-br/utilities/sitemap>) | Investidores (<http://ir.logitech.com/>) |



TRAMONTINA



PRODUTOS

BLOG

BUSCA



GARAGEM



## Kit de Ferramentas Tramontina com Maleta 30 peças

Cód. 43410030

Nada pior do que ter que fazer aquele pequeno reparo e não ter a ferramenta certa para isso. Você fica se perguntando: e agora? Para não sofrer com isso, você pode contar sempre com o Kit de Ferramentas Tramontina com Maleta 30 peças. Com uma composição variada de ferramentas, esse kit irá garantir a versatilidade no seu dia a dia. Além disso, a sua maleta permite que você organize todas as peças, tornando-as mais fáceis de serem guardadas.

Comprar agora

Onde comprar

**TRAMONTINA** PRODUTOS

BUSCA

GARAGEM

ELIS

Associação de Fidejussão

Associação de Fidejussão

Associação de Fidejussão

BLOG



Ref. 26300003

C:18.7cm L:1.9cm A:1.6cm

01 unidade(s)



Ref. 40370020

Martelo de unha 20 mm

C:28cm L:9.2cm A:2.7cm

01 unidade(s)



Ref. 41002107

Alicate universal 7"

C:0cm L:0cm A:0cm

01 unidade(s)



Ref. 41006106

Alicate Corte Diagonal 6"

C:0cm L:0cm A:0cm

01 unidade(s)



Ref. 41066110

Alicate Bomba-d'água 10"

C:0cm L:0cm A:0cm

01 unidade(s)



Ref. 41500010

Chave de fenda ponta chata 1/8x3"

C:15.5cm L:2.3cm A:2.3cm



TRAMONTINA

PRODUTOS

BLOG

BUSCA



GARAGEM



Ref. 41500013

Ref. 41500020

Chave de fenda ponta chata 1/8x6"

C:23.5cm L:2.3cm A:2.3cm

01 unidade(s)



Ref. 41500022

Chave de fenda ponta chata 3/16x3"

C:17cm L:2.6cm A:2.6cm

01 unidade(s)



Ref. 41500030

Chave de fenda ponta chata 3/16x5"

C:21.5cm L:2.6cm A:2.6cm

01 unidade(s)



Ref. 41500032

Chave de fenda ponta chata 1/4x4"

C:20cm L:2.8cm A:2.8cm

01 unidade(s)



Ref. 41502001

Chave de fenda ponta chata 1/4x6"

Chave de fenda toco 3/16x1.1/2"

C:9.5cm L:2.8cm A:2.8cm

TRAMONTINA

PRODUTOS ▾

BLOG

BUSCA



GARAGEM



Ref. 41505020



Ref. 41505030

**Chave de fenda 3/16x3"**

C:16.5cm L:2.6cm A:2.6cm

01 unidade(s)



Ref. 41507001

**Chave de fenda ponta cruzada 1/4x4"**

C:20.5cm L:2.8cm A:2.8cm

01 unidade(s)



Ref. 41900110

**Chave de fenda toco 3/16x1.1/2"**

C:9.5cm L:2.8cm A:2.8cm

01 unidade(s)



Ref. 41990000

**Chave teste ponta chata 1/8x3"**

C:0cm L:0cm A:0cm

01 unidade(s)



Ref. 42006101

**Chaveirinho ponta chata 3/16x1"**

C:6.6cm L:2.1cm A:0.6cm

**Chave fixa 6x7 mm**

C:0cm L:0cm A:0cm

01 unidade(s)



TRAMONTINA

PRODUTOS

BLOG

BUSCA



GARAGEM

Chave fixa 8x9 mm

C:0cm L:0cm A:0cm

01 unidade(s)



Ref. 42006104

Chave fixa 10x11 mm

C:0cm L:0cm A:0cm

01 unidade(s)



Ref. 42006105

Chave fixa 12x13 mm

C:0cm L:0cm A:0cm

01 unidade(s)



Ref. 42006106

Chave fixa 14x15 mm

C:0cm L:0cm A:0cm

01 unidade(s)



Ref. 42006107

Chave fixa 16x17 mm

C:0cm L:0cm A:0cm

01 unidade(s)



Ref. 43140000

Chave fixa 18x19 mm

C:0cm L:0cm A:0cm

01 unidade(s)



Ref. 43156303

Nível plástico 230 mm

Trena métrica 3 m

TRAMONTINA

PRODUTOS

BLOG

BUSCA



GARAGEM



Ref. 43170010

Ref. 43315012

Esquadro 25cm

C:29.4cm L:14.5cm A:1.4cm

01 unidade(s)



Ref. 43335003

Formão 1/2"

C:25.8cm L:3cm A:3cm

01 unidade(s)



Ref. 43995253

Bucha em nylon S-6

C:0.1cm L:0.1cm A:0.1cm

06 unidade(s)



Miniarco de serra 10"

C:22.5cm L:1.1cm A:4.8cm

01 unidade(s)



Ref. 43390300

Estilete retrátil 6"

C:15.2cm L:4.7cm A:2cm

01 unidade(s)



Ref. 43995254

Parafuso para madeira 4,2x50

C:0.1cm L:0.1cm A:0.1cm

06 unidade(s)





# Indoor Models

## Features

**Easy Mounting** Sleek wall or ceiling mount design (all accessories included).

**Design** Aesthetic industrial design with a unique LED provisioning ring or square, which provides administrator location tracking and alerts for each device.

**Power over Ethernet (PoE)** Includes Power over Ethernet (PoE) functionality, which allows both power and data to be carried over a single Ethernet cable to the device.

The UAP, UAP-LR, and UAP-PRO can be powered using the included PoE injector or powered by a UniFi Switch or TOUGHSwitch™ PoE PRO (both sold separately). The UAP-PRO can be powered by an 802.3af compliant switch.



The UAP-IW can be powered by a UniFi Switch. The UAP-IW cannot be powered by a passive PoE source such as a PoE injector or the TOUGHSwitch.

UniFi indoor models are available in single-packs and multi-packs.

Except for the UAP-IW, all UniFi APs include:

- Wall and Ceiling Mount Kit
- Power over Ethernet Adapter

## Indoor Model Comparison

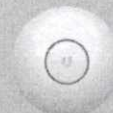
				
	UAP-IW	UAP	UAP-LR	UAP-PRO
2.4 GHz Speed	150 Mbps	300 Mbps	300 Mbps	450 Mbps
5 GHz Speed				300 Mbps
Range <sup>1</sup>	25 m (82 ft)	122 m (400 ft)	183 m (600 ft)	122 m (400 ft)
Gigabit Ethernet				✓
Secondary Ethernet Port	✓			✓
Wi-Fi Standards	802.11 b/g/n	802.11 b/g/n	802.11 b/g/n	802.11 a/b/g/n
2.4 GHz	✓	✓	✓	✓
5 GHz				✓
Simultaneous Dual-Band				✓
Ubiquiti Passive PoE		✓	✓	✓
802.3af PoE	✓ <sup>2</sup>			✓
Security Lock	✓	✓	✓	✓

<sup>1</sup> Speed and Range values may vary and are based on optimal environments.

<sup>2</sup> UniFi Switch Support Only

ITEM 13



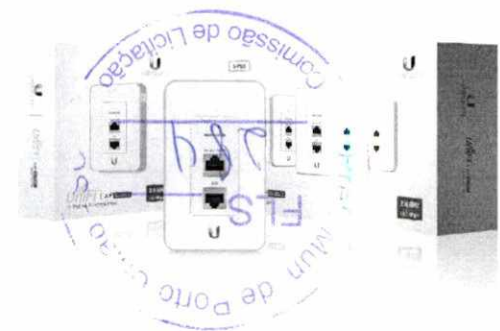

### UniFi AP In-Wall (UAP-IW)

The UAP-IW is ideal for retrofitting an existing in-wall wired Ethernet jack to a wireless access point. It also provides one RJ45 data port and one PoE port to connect devices like a VoIP phone. The UAP-IW is capable of speeds of up to 150 Mbps with a range of up to 25 m (82 ft).



### UniFi AP (UAP)

This is our standard model 802.11n MIMO UniFi AP. It is capable of speeds of up to 300 Mbps with a range of up to 122 m (400 ft).



### UniFi AP-Long Range (UAP-LR)

The UAP-LR has a longer range than the base model UAP with a range of up to 183 m (600 ft). It also offers 802.11n MIMO, with speeds of up to 300 Mbps.



### UniFi AP-PRO (UAP-PRO)

The UAP-PRO supports speeds of up to 300 Mbps in the 5 GHz radio band and up to 450 Mbps in the 2.4 GHz radio band. The UAP-PRO offers simultaneous dual-band operation with 2x2 and 3x3 MIMO technology. It has a range of up to 122 m (400 ft) and two Gigabit Ethernet ports.



# Specifications (UAP)

UniFi AP	
Dimensions	200 x 200 x 36.5 mm (7.87 x 7.87 x 1.44 in)
Weight	290 g (10.23 oz) without Mounting Kits 430 g (15.17 oz) with Mounting Kits
Networking Interface	(1) 10/100 Ethernet Port
Buttons	Reset
Operating Band	2.4 GHz
Antennas	Integrated 3 dBi Omni (Supports 2x2 MIMO with Spatial Diversity)
Wi-Fi Standards	802.11 b/g/n
Power Method	Passive Power over Ethernet (12-24V)
Power Supply	24V, 0.5A PoE Adapter Included
Maximum Power Consumption	4W
Maximum TX Power	20 dBm
BSSID	Up to Four Per Radio
Power Save	Supported
Wireless Security	WEP, WPA-PSK, WPA-Enterprise (WPA/WPA2, TKIP/AES)
Certifications	CE, FCC, IC
Mounting	Wall/Ceiling (Kits Included)
Operating Temperature	-10 to 70° C (14 to 158° F)
Operating Humidity	5 - 80% Noncondensing
Advanced Traffic Management	
VLAN	802.1Q
Advanced QoS	Per-User Rate Limiting
Guest Traffic Isolation	Supported
WMM	Voice, Video, Best Effort, and Background
Concurrent Clients	100+
Supported Data Rates (Mbps)	
Standard	Data Rates
802.11n	6.5 Mbps to 300 Mbps (MCS0 - MCS15, HT 20/40)
802.11b	1, 2, 5.5, 11 Mbps
802.11g	6, 9, 12, 18, 24, 36, 48, 54 Mbps

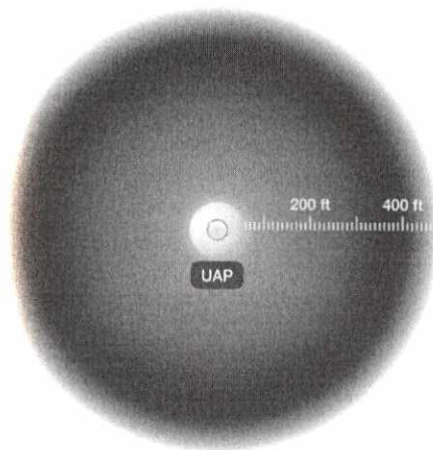



ITEM 14



Este site usa cookies para oferecer melhores recursos e funcionalidades. Ao usar o site, você está consentindo com esse uso. [Veja mais sobre nossa política de cookies](#)



# Velocidades inacreditáveis e confiabilidade inabalável.

[Assista o Vídeo](#)



A400



Comprar

Three horizontal lines for user input, likely for a search or filter function.





## A400 SSD

A unidade de estado sólido A400 da Kingston aumenta drasticamente a resposta do seu computador com tempos incríveis de inicialização, carregamento e transferência, comparados a discos rígidos mecânicos. Reforçado com uma controladora de última geração para velocidades de leitura e gravação de até 500MB/s e 450MB/s<sup>1</sup>, este SSD é 10x mais rápido do que um disco rígido tradicional<sup>1</sup> para melhor desempenho, resposta ultra-rápida em multitarefas e um computador mais rápido de modo geral. Também mais confiável e durável do que um disco rígido, o A400 é produzido em diversas capacidades de 120GB a 960GB<sup>2</sup>.



Rápida inicialização, carregamento e transferência de arquivos



Mais confiável e mais durável do que um disco rígido



Diversas capacidades com espaço para aplicativos ou para substituição do disco rígido

Comprar

Este SSD foi projetado para uso em trabalhos realizados em PCs e notebooks e não é destinado a ambientes de Servidor.



## Formato

2.5"

M.2

- Contém somente a unidade, software de clonagem não incluído.
- Código do Produto: SA400S37/120G

Adicionar ao carrinho

## Disponível Em Nossos Parceiros Indicados

**KaBuM!**  
www.kabum.com.br

## Especificações

Formato	2,5 pol e M.2 2280
Interface	SATA Rev. 3.0 (6Gb/s) – compatível com a versão anterior SATA Rev. 2.0 (3Gb/s)
Capacidades <sup>2</sup>	120GB, 240GB, 480GB, 960GB
NAND	TLC

## Performance de referência<sup>1</sup>

Transferência de dados (ATTO)	120GB – até 500MB/s para leitura e 320MB/s para gravação 240GB – até 500MB/s para leitura e 350MB/s para gravação 480GB – até 500MB/s para leitura e 450MB/s para gravação 960GB – até 500MB/s para leitura e 450MB/s para gravação
Consumo de Energia	0,195W Inativo / 0,279W Média / 0,642W (MAX) Leitura / 1,535W (MAX) Gravação





Temperatura de operação	0°C a 70°C
Dimensões	100 x 69,9 x 7 mm (2,5 pol) 80 x 22 x 1,35 mm (M.2)
Peso	41g (2,5 pol) 5,5g (120GB – M.2) 6,7g (240GB – M.2)
Vibração quando em operação	2,17G Pico (7 – 800 Hz)
Vibração quando não está em operação	20G Pico (10 – 2000 Hz)
Expectativa de vida útil	1 milhão de horas MTBF
Garantia/suporte <sup>3</sup>	3 anos de garantia limitada com suporte técnico local gratuito
Total bytes gravados (TBW) <sup>4</sup>	120GB: 40TB 240GB: 80TB 480GB: 160TB 960GB: 300TB

## Recursos

Perguntas Frequentes sobre Unidade de Estado Sólido

Decodificador do Código do Produto

1. Baseado em "desempenho limitado", utilizando uma placa-mãe SATA Rev. 3.0. A velocidade pode variar de acordo com o hardware do host, do software e da utilização. IOMETER - Leitura/Gravação aleatória de 4K baseada em partição de 8GB.



FINGERTECH > LEITORES BIOMÉTRICOS > FINGKEY HAMSTER DX



(/plataforma//Content/Uploads/Produtos/Hamster DX.jpg)

# FINGKEY HAMSTER DX

LEITORES BIOMÉTRICOS

Também para Smartphone e Tablet

A partir de:

**R\$ SOB CONSULTA**

-  +

[TERMOS DE GARANTIA](#)

[SOLICITAR ORÇAMENTO](#)





DÚVIDAS?

## ESPECIFICAÇÕES

O FingKey Hamster DX é um moderno sistema de leitura de impressões digitais e funciona como uma ferramenta de segurança, liberando ou vedando os acessos aos mais diversos equipamentos, locais ou sistemas. Pequeno, ágil e versátil, o FingKey Hamster DX não necessita de senhas difíceis de lembrar e fáceis de fraudar. Com o FingKey Hamster DX, cada pessoa é sua própria senha.

### • Aplicações

- Apontamento de funcionários.
- Identificações em Cartórios para atender ao Provimento 74.
- Proteção no acesso a PCs e redes privadas.
- Abertura, fechamento e troca de turnos de operadores de Pontos de Vendas (PDV).
- Monitoramento em descontos especiais, que é de responsabilidade dos gerentes de departamentos.
- Controle na utilização de cartões fidelidades para compras e pagamentos.
- Qualquer aplicação substituindo o uso de senha por impressão digital.

O leitor biométrico Hamster DX também está disponível opcionalmente com cabo Micro USB.



### • Pacote de SoftwareSDK:

- Kit para desenvolvimento
- Exemplos com código-fonte

- Easy Installation para Windows, Linux e Android.



#### • Especificações Técnicas

Tipo:	Óptico (maior resistência).
Área de captura e leitura:	Prisma de vidro com LED visível e perceptivo, que informa a ativação automática do leitor no momento da captura da digital.
Modelo do leitor:	Torre (facilitar o manuseio).
Captura:	Qualquer ângulo (360°)
Interface:	USB 2.0 (Hi-Speed) Micro USB
Resolução:	500 DPI
Escala de cinza 8 bits:	256 níveis
Voltagem:	5V
Área de Captura:	16 x 18 mm
Tempo de Captura:	~ 300 milissegundos
Tam. da Imagem:	248 x 292 pixels
Padrões:	MIC, KC, UL, CE, FCC
Kit de desenvolvimento:	SDK gratuito. Suporta busca do tipo 1:1 e 1:N (limitado).
Padrões do SDK:	<b>ISO/IEC 19794-2:2005.</b> ANSI/INCITS 378-2004. Compressão: WSQ. Qualidade da imagem: NIST NFIQ.
Driver OS:	- Windows 98/2000/ME/2003/2008/XP/Vista/ 7 32-bit e 64-bit/ 8 32-bit e 64-bit/ 10 32-bit e 64-bit. - Linux kernel 2.6 ou superior. - Android (dispositivos que possuam suporte ao USB OTG ativado no kernel).
Tecnologia adicional:	Auto-On: Ativação automática nativa do hardware. Multi dispositivos.
Garantia:	12 meses

## DÚVIDAS? PODEMOS TE AJUDAR!

Nome \*

Empresa

Telefone \*

E-mail \*



ITEM 19  
Comissão de Licitação



253  
FLS

Brasil (Português)



Processadores Intel® Família de processadores Intel® Core™ / Processadores Intel® Core™ i5

Processadores Intel® > ...

# PROCESSADOR INTEL® CORE™ i5-9400

(9 M de cache, até 4,10 GHz)



Adicionar para comparar

De R\$1.139,90

Especificações técnicas

Fornecer feedback



## Especificações técnicas

**Estamos em uma missão para melhorar nosso site e queremos saber a sua opinião. Você tem um minuto para fornecer seu feedback?**

Você conseguiu encontrar o que estava procurando? \*  
Requeridos

Sim

Não

Não Tenho Certeza/Apenas Navegando

Desktop

O que você estava procurando? Marque todas as respostas aplicáveis. \* Requeridos

Por favor selecione

Launched

Qual dos seguintes melhor descreve você? \* Requeridos

Por favor selecione

Há mais alguma coisa que você gostaria de compartilhar?

14 nm

Descreva o que você estava buscando no site intel.com hoje. Por exemplo, eu queria comprar um novo notebook ou estou procurando informações sobre o novo processador i9-9900.

PC/Client/Tablet

(0/250)

Enviar

6

Nós apreciamos todos os comentários, mas não podemos responder ou fornecer suporte para produtos. Se você precisar de uma resposta, entre em contato com o suporte.

### Essenciais

Segmento vertical

Número do processador

Status

Data de introdução ⓘ

Litografia ⓘ

Condições de uso ⓘ

### Desempenho

Número de núcleos ⓘ

Nº de threads ⓘ

Frequência baseada em processador ⓘ

2.90 GHz

Brasil (Português) 🌐



Frequência turbo max ⓘ

4.10 GHz

Cache ⓘ

9 MB SmartCache

Velocidade do barramento ⓘ

8 GT/s DMI3

TDP ⓘ

65 W

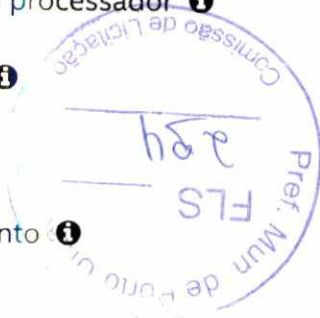

### Informações complementares

Opções integradas disponíveis ⓘ

Não

Descrição

<https://www.intel.com/content/www/us/en/architect-and-technology/engineering-new-protections-into-hardware.html>

### Especificações de memória

Tamanho máximo de memória (de acordo com o tipo de memória) ⓘ

DDR4-2666

Nº máximo de canais de memória ⓘ

2

Largura de banda máxima da memória ⓘ

41.6 GB/s

Compatibilidade com memória ECC ⓘ

Não

### Especificações gráficas

Gráficos do processador ⓘ

Gráficos UHD Intel® 630

Frequência da base gráfica ⓘ

350 MHz

Máxima frequência dinâmica da placa gráfica ⓘ

1.05 GHz  
(0/250)

64 GB

Quantidade máxima de memória gráfica de vídeo ⓘ

Enviar

Nós apreciamos todos os comentários, mas não podemos responde-los ou fornecer suporte para produtos. Se você precisar de uma resposta, entre em contato com o suporte.

Fornecer feedback



Estamos em uma missão para melhorar nosso site e queremos saber a sua opinião. Você tem um minuto para fornecer seu feedback?

Tipos de memória ⓘ

Você conseguiu encontrar o que estava procurando? \* Requeridos

Sim

Não

2 Não Tenho Certeza/Apenas Navegando

O que você estava procurando? Marque todas as respostas aplicáveis. \* Requeridos

Por favor selecione

Qual dos seguintes melhor descreve você? \* Requeridos

Por favor selecione

Há mais alguma coisa que você gostaria de compartilhar?

Descreva o que você estava buscando no site intel.com hoje. Por exemplo, eu queria comprar um novo notebook ou estou procurando informações sobre o novo processador i9-9900.





Suporte para 4K ⓘ

Yes, at 60Hz Brasil (Português) 🌐 👤 🔍

Resolução máxima (HDMI 1.4)‡ ⓘ

4096x2304@24Hz

Resolução máxima (DP)‡ ⓘ

4096x2304@60Hz

Resolução máxima (eDP - tela plana integrada)‡ ⓘ

4096x2304@60Hz

Suporte para DirectX\* ⓘ

12

Suporte para OpenGL\* ⓘ

4.5

Intel® Quick Sync Video ⓘ

Sim

Tecnologia Intel® InTru™ 3D ⓘ

Sim

Tecnologia de alta definição Intel® Clear Video ⓘ

Sim

Intel® Clear Video Technology ⓘ

Sim

Fornecer feedback

— X

Nº de telas suportadas †

3 **Estamos em uma missão para melhorar nosso site e queremos saber a sua opinião. Você tem um minuto para fornecer seu feedback?**

ID do dispositivo

0X3E98/x92  
Você conseguiu encontrar o que estava procurando? \*  
Requeridos

**Opções de expansão**

Sim Não

Escalabilidade

Não Tenho Certeza/Apenas Navegando

Revisão de PCI Express ⓘ

15 Only  
O que você estava procurando? Marque todas as respostas aplicáveis. \* Requeridos

Configurações PCI Express † ⓘ

3. Por favor selecione ▼

Nº máximo de linhas PCI Express ⓘ

Up to 1x16, 2x8, 1x8+2x4  
Qual dos seguintes melhor descreve você? \* Requeridos

**Especificações de encapsulamento**

1 Por favor selecione ▼

Soquetes suportados ⓘ

Há mais alguma coisa que você gostaria de compartilhar?

Configuração máxima da CPU

Descreva o que você estava buscando no site intel.com hoje. Por exemplo, eu queria comprar um novo notebook ou estou procurando informações sobre o novo processador i9-9900.

Especificação de solução térmica ⓘ

FCLGA1151  
(0/250)

T<sub>JUNCTION</sub> ⓘ

1 Enviar

PCG 2015C (65W)  
Nós apreciamos todos os comentários, mas não podemos responder-los ou fornecer suporte para produtos. Se você precisar de uma resposta, entre em contato com o suporte.



Tamanho do pacote

37.5mm x 37.5mm Brasil (Português) [Globe icon] [User icon] [Search icon]

**Tecnologias avançadas**

Memória Intel® Optane™ suportada <sup>†</sup> ⓘ Sim

Tecnologia Intel® Turbo Boost <sup>†</sup> ⓘ 2.0

Elegibilidade da plataforma Intel® vPro™ <sup>†</sup> ⓘ Não

Tecnologia Hyper-Threading Intel® <sup>†</sup> ⓘ Não

Tecnologia de virtualização Intel® (VT-x) <sup>†</sup> ⓘ Sim

Tecnologia de virtualização Intel® para E/S direcionada (VT-d) <sup>†</sup> ⓘ Sim

Intel® VT-x com Tabelas de página estendida (EPT) <sup>†</sup> ⓘ Sim

Não

Intel® 64 <sup>†</sup> ⓘ

Conjunto de instruções ⓘ

Extensões do conjunto de instruções ⓘ

Estados ociosos ⓘ

Tecnologia Enhanced Intel SpeedStep® ⓘ

Tecnologias de monitoramento térmico ⓘ

Tecnologia de proteção da identidade Intel® ⓘ

Não

**Segurança e confiabilidade**

Novas instruções Intel® AES ⓘ

Intel® TSX-NL ⓘ [Fornecer feedback](#) — X

**Estamos em uma missão para melhorar nosso site e queremos saber a sua opinião. Você tem um minuto para fornecer seu feedback?**

Você conseguiu encontrar o que estava procurando? \*  
64 caracteres

Sim Não  
Intel® SSE4.1, Intel® SSE4.2, Intel® AVX2

Não Tenho Certeza/Apenas Navegando

Sim  
O que você estava procurando? Marque todas as respostas aplicáveis. \* Requeridos

Sim  
Por favor selecione ▼

Sim  
Qual dos seguintes melhor descreve você? \* Requeridos

Sim  
Por favor selecione ▼

Há mais alguma coisa que você gostaria de compartilhar?

**Programa Intel® da Plataforma de Imagem Estável (SIPP) ⓘ**

Descreva o que você estava buscando no site intel.com hoje. Por exemplo, eu queria comprar um novo notebook ou estou procurando informações sobre o novo processador i9-9900.

(0/250)

Enviar

Sim  
Nós apreciamos todos os comentários, mas não podemos respondê-los ou fornecer suporte para produtos. Se você precisar de uma resposta, entre em contato com o suporte.





Chave Segura ⓘ

Intel® Software Guard Extensions (Intel® SGX) ⓘ

Sim

Intel® OS Guard

Intel® Trusted Execution Technology † ⓘ

Bit de desativação de execução † ⓘ

Intel® Boot Guard ⓘ

Sim

Brasil (Português) 🌐 👤 🔍

Yes with Intel® ME

Intel® Memory Protection Extensions (Intel® MPX) ⓘ

Sim

Não

Sim

Sim

## Drivers and Downloads

Fornecer feedback

— X

Mostrar todos

**Estamos em uma missão para melhorar nosso site e queremos saber a sua opinião. Você tem um minuto para fornecer seu feedback?**

Você conseguiu encontrar o que estava procurando? \*

**Ferramenta de diagnóstico do processador® Intel** Não

**Date:** 03/07/2019 Não tenho Certeza/Apenas Navegando

**Version:** 4.1.2.34 (Mais recente)

**OS:** Não depende do SO, Windows 10\*,  
respostas aplicáveis. \* Requeridos

W Por favor selecione ▼

Qual dos seguintes melhor descreve você? \* Requeridos

Por favor selecione ▼

**Irresolvable windows 10 drivers DCH**

Descreva o que você estava buscando no site intel.com hoje. Por exemplo, eu queria comprar um novo notebook ou estou

**Date:** 19/06/2019

**Version:** 26/201006912 (Mais recente)

**OS:** Windows 10, 64 bits\*

(0/250)

Enviar

**Utilitário para identificação do processador Intel® versão**

Não precisamos de todos os comentários, mas não podemos respondê-los ou fornecer suporte para produtos. Se você precisar de um produto, entre em contato com o suporte.

## Intel® Easy Streaming Wizard

**Date:** 11/07/2019

**Version:** 2.0.0711 (Mais recente)

**OS:** Windows 10\*

## Arquivo de dados de microcódigo do processador Linux \*

**Date:** 20/06/2019

**Version:** 20190312 (Mais recente)

**OS:** Linux\*

PRIME H310M-E/BR

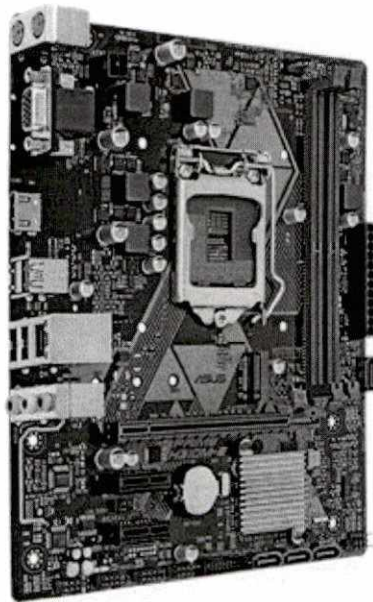

## Placa-mãe Intel LGA-1151 mATX com iluminação LED, DDR4 2666MHz, suporte M.2, HDMI, SATA 6Gbps e USB 3.1 Gen1

- ASUS OptiMem: Roteamento cuidadoso de canais e vias para preservar a integridade do sinal e melhorar a estabilidade da memória.
- Fan Xpert: Controles flexíveis para máxima refrigeração e silêncio, além de sensor de temperatura da GPU.
- 5X Protection III: Múltiplas proteções de hardware para proteção geral.
- Conectividade ultrarrápida: suporte à M.2 nativo para velocidades de armazenamento extremamente rápidas

Adicionar para comparação



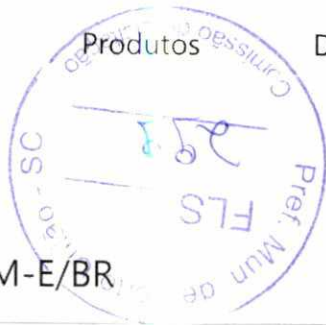

Produtos

Destaque

Corporativo

Suporte

Loja Oficial /

## PRIME H310M-E/BR

### Processador(es) Processadores Intel® Socket 1151 para 9ª / 8ª Geração

Processadores Core™ i7/Core™ i5/Core™ i3/Pentium®/Celeron®

Suporta processadores Intel® de 14 nm

Suporta a tecnologia Intel® Turbo Boost 2.0

\* Suporta a tecnologia Intel® Turbo Boost 2.0 dependendo do tipo do processador.

\* Visite [www.asus.com.br](http://www.asus.com.br) para a lista de processadores suportados.

### Chipset Processadores Intel® H310

#### Memória Intel® H310 Chipset

Memória 2 x DIMM, máximo de 32GB, DDR4 2666/2400/2133 MHz Non-ECC, Un-buffered

Arquitetura de memória: Dual Channel

Suporta Intel® Extreme Memory Profile (XMP)

\* Consulte [www.asus.com.br](http://www.asus.com.br) ou o manual do usuário para a lista de vendedores qualificados de memória.

\* A frequência de memória máxima suportada varia de acordo com o processador

\*\*Módulos de Memória DDR4 2666MHz ou superiores irão funcionar na velocidade máxima de 2666MHz em processadores Intel® de 8ª Geração com 6-cores ou superiores.

#### Gráfico Processador Gráfico Integrado

Múltiplas saídas de vídeo: portas HDMI/D-Sub (VGA)

- Suporta HDMI 1.4b com resolução máxima de 4096 x 2160 @ 24 Hz / 2560 x 1600 @ 60 Hz

- Suporta D-sub com resolução máxima de 1920 x 1200 @ 60 Hz

Máximo de memória compartilhada 1024 MB (Exclusivo para iGPU)

Suporta Intel® InTru™ 3D, Quick Sync Video, Clear Video HD Technology, Insider™

#### Slots de expansão 1 x PCIe 3.0/2.0 x16 (modo x16, cinza(s))

2 x PCIe 3.0/2.0

#### Armazenamento Intel® H310 Chipset :

1 x M.2 Socket 3, , com M key, suporte a dispositivos de armazenamento tipo

Assistente Virtual

2242/2260/2280 (com SATA & modo PCIE)  
4 x Porta(s) SATA 6Gb/s\*1, cinza(s),

LAN 1 x Gigabit LAN Realtek® RTL8111H, 1 x Gigabit LAN LAN

**Áudio** Realtek® ALC887 com 8 canais - CODEC de alta definição

Suporta: Detecção de conexão. Pannel frontal com possibilidade de redefinir a conexão

**Recursos de áudio:**

- Proteção de Áudio: Garante precisão na separação analógica/digital e reduz a maioria das interferências multi-laterais.

- Camadas de áudio PCB dedicadas: Camadas separadas para o canal direito e esquerdo para proteger a qualidade dos sinais sensíveis de áudio.

Capacitores Premium de 12K horas fabricados no Japão

\* Escolha o chassi com o módulo de áudio HD no pannel frontal para suportar a saída de áudio de 8 canais.

**Portas USB Chipset Intel® H310:**

4 porta(s) USB 3.1 Gen 1 up to 5Gbps (2 no pannel traseiro, azul)

**Chipset Intel® H310:**

6 porta(s) USB 2.0/1.1 (2 no pannel traseiro, azul, Type-A, conectores internos para mais 1 porta(s))

**Chipset Intel® H310 :**

2 porta(s) USB 3.1 Gen 1 (2 no pannel traseiro, , Type-A)

**Recursos especiais ASUS 5X Protection III :**

- ASUS SafeSlot Core: Slot PCIe reforçado para evitar danos

- ASUS LANGuard: Protege contra picos, raios e descargas de eletricidade estática!

- Proteção contra sobretensão: Melhor proteção do circuito de energia

- Pannel I/O Traseiro de Aço Inoxidável: 3X mais resistente à corrosão para maior durabilidade!

- ASUS DIGI+ VRM: 4 Design de energia digital de fase

**ASUS OptiMem :**

- Optimem (Improved DDR4 stability)

**ASUS EPU :**

- EPU

**Recursos exclusivos ASUS:**

- AI Suite 3

- Ai Charger

- PC Cleaner

- File Transfer

**Solução ASUS Quiet Thermal:**

- Stylish Fanless Design Heat-sink solution

- ASUS Fan Xpert

**ASUS EZ DIY :**

- ASUS CrashFree BIOS 3

- ASUS EZ Flash 3

- ASUS UEFI BIOS EZ Mode

**ASUS Q-Design :**

- ASUS Q-DIMM



**M.2 Onboard**(The latest transfer technologies with up to 10Gb/s data transfer speeds)**Portas no painel Traseiro** 1 x PS/2 teclado (roxo)

- 1 x PS/2 mouse (verde)
- 1 x saída(s) D-Sub
- 1 x HDMI
- 1 x porta(s) LAN (RJ45)
- 2 x porta(s) USB 2.0
- 3 x conector(es) de áudio
- 2 x porta(s) USB 3.0 Type-A

**Painel Interno** 2 x porta(s) USB 2.0, com suporte a 4 porta(s) USB 2.0 adicionais

- 1 x porta(s) USB 3.1 Gen 1 (até 5Gbps) com suporte a 2 portas USB 3.1 Gen 1 adicionais(19-pin)
- 1 x conector(es) para porta COM
- 1 x conector(es) de ventoinha do processador (1 x 4 -pin)
- 4 x conector(es) SATA 6Gb/s
- 1 x conector(es) de ventoinha do chassi (1 x 4 -pin)
- 1 x leitor(es) externo(s) S/PDIF
- 1 x conector(es) de força EATX de 24 pinos
- 1 x conector(es) de força ATX 12V de 4 pinos
- 1 x M.2 Socket 3 with M Key, type 2242/2260/2280/22110 storage devices support (both SATA & x2 PCIE mode)
- 1 x conector(es) de áudio para o painel frontal (AAFP)
- 1 x System panel connector
- 1 x conector de Speaker

**Acessórios** Manual do usuário

- I/O Shield
- 2 x SATA 6Gb/s cable(s)
- 1 x M.2 Anchor
- 1 x Supporting DVD

**BIOS** 128 Mb Flash ROM, UEFI AMI BIOS, PnP, SM BIOS 3.1, ACPI 6.1, Multilanguage BIOS, ASUS EZ Flash 3, CrashFree BIOS 3, F6 Qfan Control, F3 MyFavorites, Last Modified log, F12 PrintScreen, and ASUS DRAM SPD (Serial Presence Detect) memory information

**Gerenciamento** WOL by PME, PXE

**Sistema Operacional** Windows® 10 64-bit

**Formato** Modelo mATX

22.6 cm por 18.5 cm (8.9 polegadas por 7.3 polegadas)

Assistente Virtual

**Notas**\*1 When a device in SATA mode is installed on the M.2 socket, SATA\_2 port cannot be used.  
Due to the Chipset limitation, when a M.2 device is installed in PCIe mode, the socket is set to PCIe 2.0.



- Todas as especificações estão sujeitas a alterações sem aviso prévio. Verifique nas lojas as especificações exatas. Produtos podem não estar disponíveis em todos os mercados.
- As cores e versões de software incluídas estão sujeitas a alterações sem aviso prévio.
- Os nomes de marcas e produtos mencionados são marcas comerciais das respectivas empresas.
- As especificações e os recursos variam de acordo com o modelo e todas as imagens são ilustrativas. Consulte as páginas de especificação para obter detalhes completos.
- O produto (elétrico, equipamento eletrônico, célula de bateria contendo base de mercúrio) não deve ser jogado em lixo público. Siga a lei local para coleta e tratamento de produtos eletrônicos.
- O uso do símbolo de marca registrada (TM, ®) que aparece neste site significa que os textos, marcas registradas, logotipos ou slogans, estão sendo usados como marca registrada sob proteção de leis comuns e/ou registrada como marca registrada nos EUA e/ou outro país/região .

Saiba mais

---

Quem Somos

---

Precisa de ajuda?

---

Redes Sociais

---

Brazil / Português

[Política de Privacidade](#) | [Informações Legais](#) | ©ASUSTeK Computer Inc.  
Todos os direitos reservados.

Assistente Virtual



## HX424C15FB2/8

8GB 1G x 64-Bit

DDR4-2400 CL15 288-Pin DIMM



### DESCRIPTION

HyperX HX424C15FB2/8 is a 1G x 64-bit (8GB) DDR4-2400 CL15 SDRAM (Synchronous DRAM) 1Rx8, memory module, based on eight 1G x 8-bit FBGA components per module. Each module supports Intel® Extreme Memory Profiles (Intel® XMP) 2.0. Each module has been tested to run at DDR4-2400 at a low latency timing of 15-15-15 at 1.2V. Additional timing parameters are shown in the Plug-N-Play (PnP) Timing Parameters section below. The JEDEC standard electrical and mechanical specifications are as follows:

**Note:** The PnP feature offers a range of speed and timing options to support the widest variety of processors and chipsets. Your maximum speed will be determined by your BIOS.

### JEDEC/XMP TIMING PARAMETERS

- JEDEC/PnP: DDR4-2400 CL15-15-15 @1.2V  
DDR4-2133 CL14-14-14 @1.2V
- XMP Profile #1: DDR4-2400 CL15-15-15 @1.2V

### SPECIFICATIONS

CL(1DD)	15 cycles
Row Cycle Time (tRCmin)	46.75ns(min.)
Refresh to Active/Refresh Command Time (tRFCmin)	350ns(min.)
Row Active Time (tRASmin)	29.125ns(min.)
Maximum Operating Power	TBD W*
UL Rating	94 V - 0
Operating Temperature	0° C to +85° C
Storage Temperature	-55° C to +100° C

\*Power will vary depending on the SDRAM used.

### FEATURES

- Power Supply: VDD = 1.2V Typical
- VDDQ = 1.2V Typical
- VPP = 2.5V Typical
- VDDSPD = 2.2V to 3.6V
- Nominal and dynamic on-die termination (ODT) for data, strobe, and mask signals
- Low-power auto self refresh (LPASR)
- Data bus inversion (DBI) for data bus
- On-die VREFDQ generation and calibration
- Single-rank
- On-board I2 serial presence-detect (SPD) EEPROM
- 16 internal banks; 4 groups of 4 banks each
- Fixed burst chop (BC) of 4 and burst length (BL) of 8 via the mode register set (MRS)
- Selectable BC4 or BL8 on-the-fly (OTF)
- Fly-by topology
- Terminated control command and address bus
- Height 1.340" (34.04mm), w/ heatsink

Continued >>

### MODULE WITH HEAT SPREADER

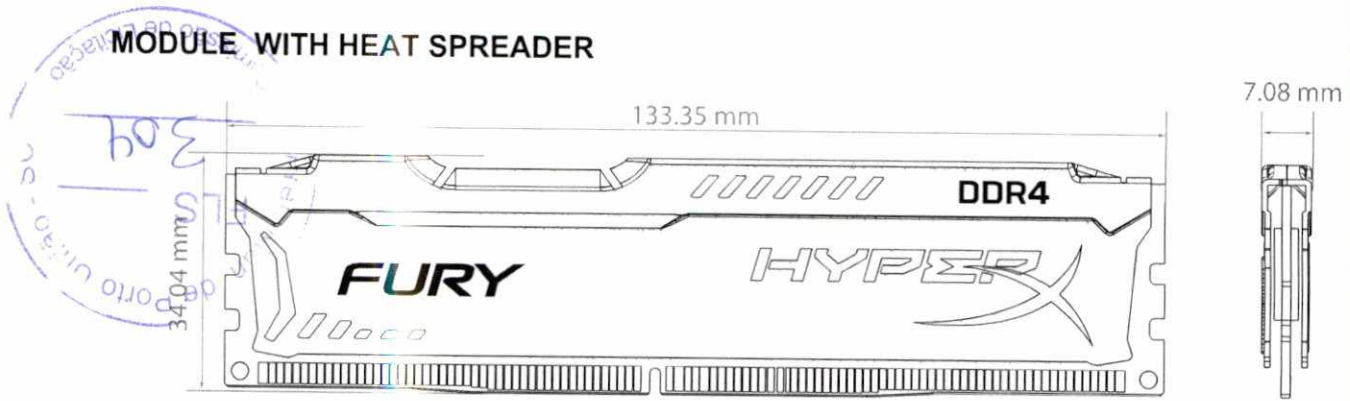

### MODULE DIMENSIONS

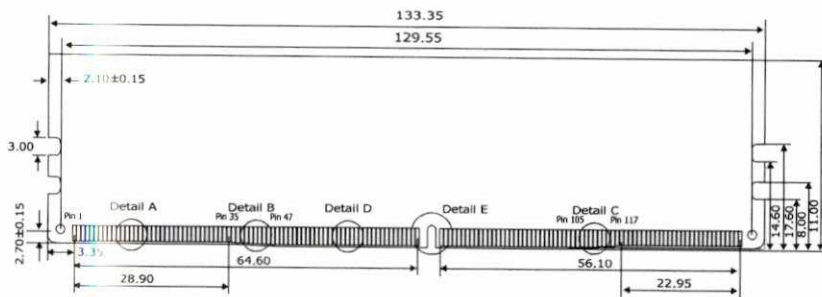
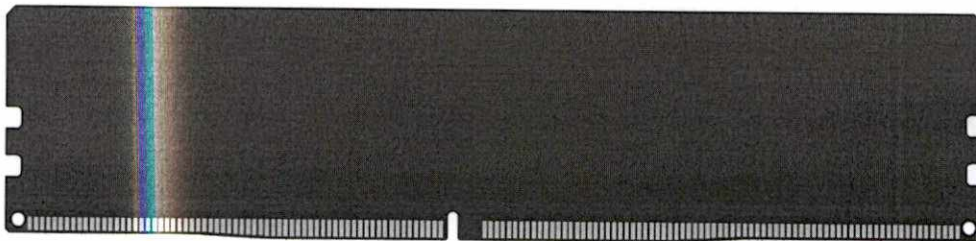
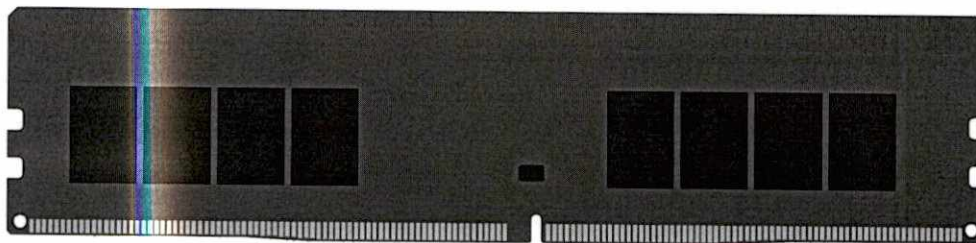

FOR MORE INFORMATION, GO TO [HYPERXGAMING.COM](http://HYPERXGAMING.COM)

All Kingston products are tested to meet our published specifications. Some motherboards or system configurations may not operate at the published HyperX memory speeds and timing settings. Kingston does not recommend that any user attempt to run their computers faster than the published speed. Overclocking or modifying your system timing may result in damage to computer components.





A400

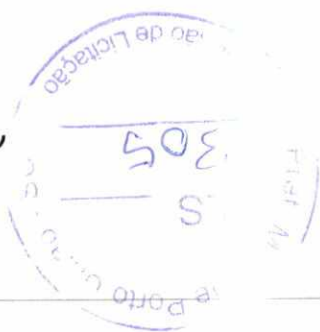

Comprar

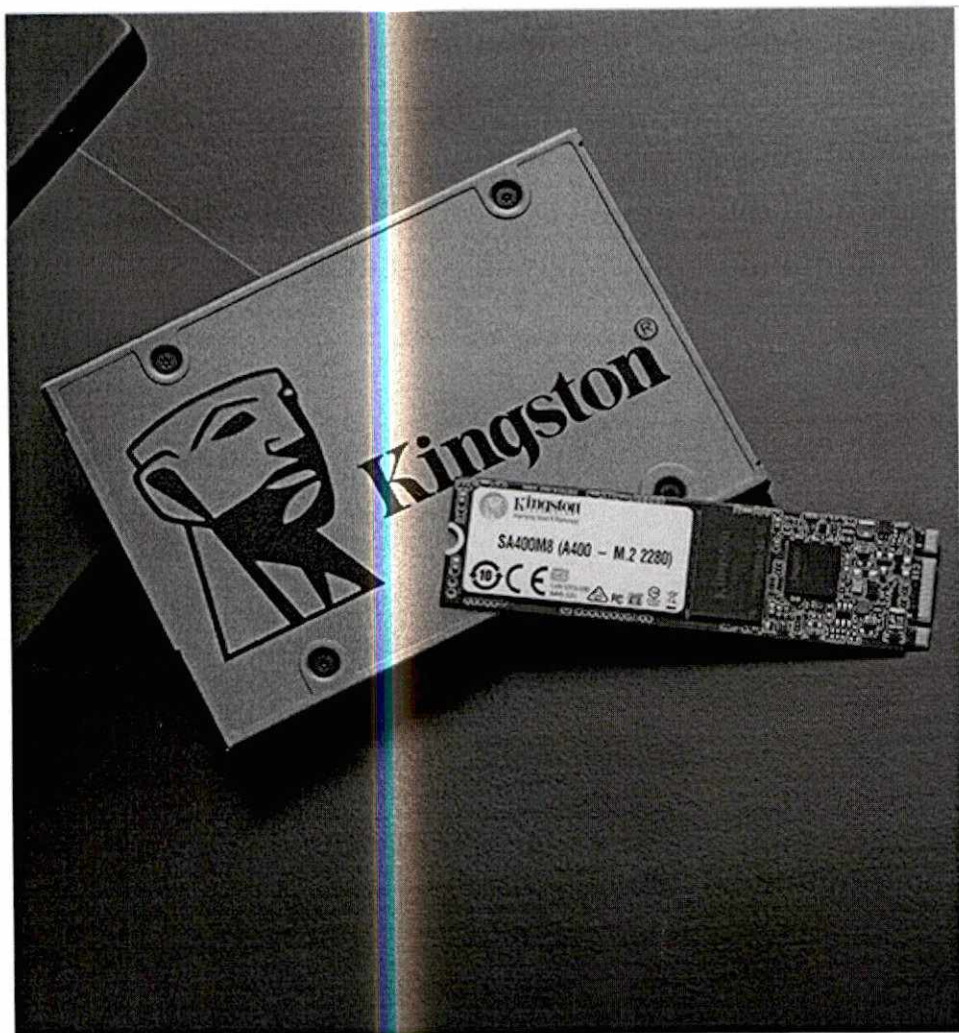

## A400 SSD

A unidade de estado sólido A400 da Kingston aumenta drasticamente a resposta do seu computador com tempos incríveis de inicialização, carregamento e transferência, comparados



A400



Comprar

Four horizontal lines for text input.



Diversas capacidades com suporte para aplicativos ou para substituição de disco rígido

Comprar

Este SSD foi projetado para uso em trabalhos realizados em PCs e notebooks e não é destinado a ambientes de Servidor.

### Capacidade

120GB

240GB

480GB

960GB

### Formato

2.5"

M.2

- Contém somente a unidade, software de clonagem não incluído.
- Código do Produto: SA400S37/240G

Adicionar ao carrinho

Disponível Em Nossos Parceiros Indicados

amazon.com

KaBuMI! [www.kabumi.com.br](http://www.kabumi.com.br)

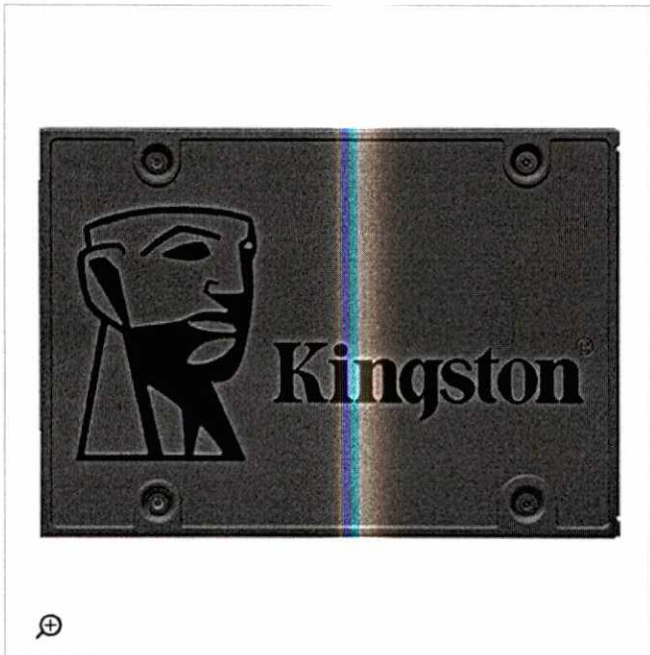





A400



Comprar

NAND

TLC

## Performance de referência<sup>1</sup>

Transferência de dados  
(ATTO)

120GB – até 500MB/s para leitura e 320MB/s para gravação  
 240GB – até 500MB/s para leitura e 350MB/s para gravação  
 480GB – até 500MB/s para leitura e 450MB/s para gravação  
 960GB – até 500MB/s para leitura e 450MB/s para gravação

Consumo de Energia

0,195W Inativo / 0,279W Média / 0,642W (MAX) Leitura / 1,535W (MAX) Gravação

Temperatura de  
armazenamento

-40°C a 85°C

Temperatura de operação

0°C a 70°C

Dimensões

100 x 69,9 x 7 mm (2,5 pol)  
 80 x 22 x 1,35 mm (M.2)

Peso

41g (2,5 pol)  
 5,5g (120GB – M.2)  
 6,7g (240GB – M.2)

Vibração quando em  
operação

2,17G Pico (7 – 800 Hz)

Vibração quando não está

20G Pico (10 – 2000 Hz)



# BARRACUDA

COMPUTE

FOLHA DE ESPECIFICAÇÕES DO HDD de 3,5 polegadas

**Versatilidade incrível.**  
**Confiabilidade inigualável.**



A Seagate traz mais de 20 anos de desempenho robusto e confiabilidade aos HDDs Seagate BarraCuda® de 3,5 polegadas, agora disponíveis com até 8 TB de capacidade.



## Aplicações mais indicadas

- PCs desktop ou tudo em um
- Servidores domésticos
- Dispositivos DAS (direct-attached storage) básicos

## Principais vantagens

**HDDs versáteis** HDDs versáteis para todas as suas necessidades relativas a PC, oferecendo excelência líder do setor em computação pessoal.

**Há mais de 20 anos**, a família BarraCuda fornece armazenamento altamente confiável para o setor de disco rígido.

**Com até 8 TB de capacidade** para desktops, o BarraCuda lidera o mercado com a maior gama disponível de opções de armazenamento.

**Modos de gerenciamento avançado de energia** ajudam a economizar energia sem sacrificar o desempenho.<sup>1</sup>

**A interface SATA de 6 Gb/s** otimiza o desempenho máximo.<sup>1</sup>

Os modelos de disco com criptografia automática (SED) **Seagate Secure**® fornecem segurança de dados baseada em hardware e incluem um recurso Instant Secure Erase para garantir a retirada de uso do disco de forma segura, rápida e fácil. Eles atendem à especificação de higienização de mídia NIST 800-88 e cumprem com o padrão Opal do Trusted Computer Group (TCG).<sup>2,3</sup>

<sup>1</sup> O desempenho pode variar dependendo da configuração de hardware e do sistema operacional do usuário.

<sup>2</sup> Os modelos Seagate Secure não estão disponíveis em todos os países. Pode requerer suporte de controladora ou host compatível com TCG.

<sup>3</sup> Consulte a tabela de especificações para obter mais informações e opções de recursos.





# BARRACUDA

COMPUTE



Especificações	2TB	2 TB	2 TB	1 TB	500 GB
Números de modelo padrão	ST2000DM005	ST2000DM008	ST2000DM006	ST1000DM010	ST500DM009
Números de modelo do Seagate Secure	—	—	ST2000DM002	—	—
Bytes por setor	4.096	4.096	4.096	4.096	4.096
<b>Desempenho</b>					
Interface	SATA de 6 Gb/s	SATA de 6 Gb/s	SATA de 6 Gb/s	SATA de 6 Gb/s	SATA de 6 Gb/s
Taxas de transferência SATA suportadas (Gb/s)	6,0/3,0/1,5	6,0/3,0/1,5	6,0/3,0/1,5	6,0/3,0/1,5	6,0/3,0/1,5
Máx. de transferência sustentada DE (MB/s)	190 MB/s	220 MB/s	210 MB/s	210 MB/s	210 MB/s
Cache, multissegmentado (MB)	256	256	64	64	32
Velocidade rotacional (RPM)	5.400	7.200	7.200	7.200	7.200
<b>Confiabilidade/Integridade de dados</b>					
Ciclos de carga/descarga	600.000	600.000	300.000	300.000	300.000
Máx. de erros de leitura irrecuperáveis por bits lidos	1 por 10E15	1 por 10E15	1 por 10E14	1 por 10E14	1 por 10E14
Horas em atividade por ano (24/7)	2.400	2.400	2.400	2.400	2.400
Limite de carga de trabalho nominal (TB/ano)	55	55	55	55	55
Garantia limitada (anos)	2	2	2	2	2
<b>Gerenciamento de energia</b>					
Potência de ativação (A)	2	2	2,5	2	2
Modo de operação, típico (W)	3,7	5,1	8	5,3	5,3
Média, ocioso (W)	2,5 W	3,9 W	5,4 W	4,6 W	4,6 W
Modo de espera/hibernação, típico (W)	0,25/0,25	0,3/0,3	0,75/0,75	0,94/0,94	0,94/0,94
Tolerância de tensão, incl. ruído (5 V)	±5%	±5%	±5%	±5%	±5%
Tolerância de tensão, incl. ruído (12 V)	±10%	±10%	±10%	±10%	±10%
<b>Ambiente/temperatura</b>					
Em operação (ambiente, mín.)	0°C	0°C	0°C	0°C	0°C
Em operação (gabinete do disco, máx.)	60°C	60°C	60°C	60°C	60°C
Fora de operação (ambiente)	-40°C – 70°C	-40°C – 70°C	-40°C – 70°C	-40°C – 70°C	-40°C – 70°C
Sem halogênio	Sim	Sim	Sim	Sim	Sim
Conformidade com RoHS	Sim	Sim	Sim	Sim	Sim
<b>Dimensões</b>					
Altura (mm/pol, máx.)	20,2 mm/0,795 pol	20,2 mm/0,795 pol	26,11 mm/1,028 pol	19,99 mm/0,787 pol	19,99 mm/0,787 pol
Largura (mm/pol, máx.)	101,85 mm/4,01 pol	101,85 mm/4,01 pol	101,85 mm/4,01 pol	101,85 mm/4,01 pol	101,85 mm/4,01 pol
Profundidade (mm/pol, máx.)	146,99 mm/5,787 pol	146,99 mm/5,787 pol	146,99 mm/5,787 pol	146,99 mm/5,787 pol	146,99 mm/5,787 pol
Peso (g/lb)	415 g/0,915 lb	490 g/1,08 lb	626 g/1,38 lb	400 g/0,88 lb	400 g/0,88 lb
Quantidade de unidades por caixa	25	25	20	25	25
Caixas por palete/caixas por camada	40/8	40/8	40/8	40/8	40/8

seagate.com



AMÉRICAS  
EUROPA, ORIENTE MÉDIO E ÁFRICA  
ÁSIA/PACÍFICO

Seagate Technology LLC 10200 South De Anza Boulevard, Cupertino, Califórnia 95014, Estados Unidos, +1 408 658 1000  
Seagate Technology SAS 16-18, rue du Dôme, 92100 Boulogne-Billancourt, França, 33 1-4186 10 00  
Seagate Singapore International Headquarters Pte. Ltd. 7000 Ang Mo Kio Avenue 5, Singapura 569877, 65-6485-3888

© 2018 Seagate Technology LLC. Todos os direitos reservados. Barracuda e Seagate Secure são marcas comerciais registradas da Seagate Technology LLC ou de uma de suas empresas afiliadas nos Estados Unidos e/ou em outros países. Todas as outras marcas comerciais ou registradas pertencem a seus respectivos proprietários. Quando se referem a capacidade de disco, um gigabyte, ou GB, é igual a um bilhão de bytes e um terabyte, ou TB, é igual a um trilhão de bytes. O sistema operacional do seu computador pode usar um padrão diferente de medição e informar uma capacidade mais baixa. Além disso, algumas das capacidades listadas são usadas para a formatação e outras funções e, portanto, não estarão disponíveis para armazenamento de dados. As taxas de dados efetivas podem variar, dependendo do ambiente operacional e de outros fatores. A exportação ou reexportação de hardware ou software da Seagate pode ser controlada para exportação, importação e uso em outros países. A Seagate reserva-se o direito de alterar, sem notificação, os produtos oferecidos e suas especificações.

Seagate, Seagate Technology e o logotipo Spiral são marcas registradas da Seagate Technology LLC nos Estados Unidos e/ou em outros países. Seagate Technology LLC e o logotipo Spiral são marcas registradas da Seagate Technology LLC ou de uma de suas empresas afiliadas nos Estados Unidos e/ou em outros países. Quando se referem a capacidade de disco, um gigabyte, ou GB, é igual a um bilhão de bytes e um terabyte, ou TB, é igual a um trilhão de bytes. O sistema operacional do seu computador pode usar um padrão diferente de medição e informar uma capacidade mais baixa. Além disso, algumas das capacidades listadas são usadas para a formatação e outras funções e, portanto, não estarão disponíveis para armazenamento de dados. As taxas de dados efetivas podem variar, dependendo do ambiente operacional e de outros fatores. A exportação ou reexportação de hardware ou software da Seagate pode ser controlada para exportação, importação e uso em outros países. A Seagate reserva-se o direito de alterar, sem notificação, os produtos oferecidos e suas especificações.

DS1900.11-1806BR Junho de 2018



ITEM 19



SKU CP-9020121-WW

# CX Series™ CX550 - PSU ATX de 550 watts com certificação 80 PLUS® Bronze (WW)

As unidades de fontes de alimentação CX Series proporcionam a eficiência e certificação 80 PLUS Bronze a um preço competitivo, com revestimento de cabos e seus conectores pretos e uma ventoinha de 120 mm controlada termicamente.

550 WATTS

ENCONTRAR UM VAREJISTA

[DETALHES](#)

[ESPECIFICAÇÕES TÉCNICAS](#)

[DOWNLOADS](#)

[SUPORTE](#)

[PACKAGE CONTENTS](#)

## UMA ESCOLHA IDEAL PARA OS DESENVOLVEDORES E ATUALIZADORES DE SISTEMA CONSCIENTES SOBRE OS CUSTOS

As unidades de fontes de alimentação CX Series proporcionam tecnologias de fonte de alimentação modernas e a eficiência da certificação 80 PLUS Bronze a um preço competitivo. Ela é preta, à semelhança de seu revestimento de cabos e seus conectores, com uma ventoinha de 120 mm controlada termicamente. A topologia ressonante LLC com CC para CC garante total compatibilidade com todos os computadores modernos.







ATX Connector	1
Adjustable Single/Multi 12V Rails	No
ATX12V Version	v2.4
Continuous output rated temperature	40°C
Continuous power	550 Watts
Corsair Link Support	No
Fan bearing technology	Rifle
Fan size mm	120mm
MTBF hours	100,000 hours
Multi-GPU ready	NO
Power	550 Watts
Warranty	Five years
80 PLUS Efficiency	Bronze
PSU Form Factor	ATX
iCUE Compatibility	No
Zero RPM Mode	No

Cable Type	Sleeved
C-Link Ready	No
Dimensions	150mm x 86mm x 140mm
EPS Connector	1
EPS12V Version	v2.92
Floppy Connector	0
Intel C6C7 sleep state compatible	Yes
Modular	No
PCI-E Connector	2
Plug Type	WW
SATA Connector	5
PATA Connector	4
Modern Standby Compatible	No
Protection Circuits	OVP (Over Voltage) UVP (Under Voltage) SCP (Short Circuit) OTP (Over Temp) OPP (Over Power)

**SELECIONE SEU IDIOMA**

PORTUGUÊS

**SELECIONE SUA LOCALIZAÇÃO**

BRASIL

**SUPORTE**

[Downloads \(/br/pt/downloads\)](#)  
[Atendimento ao cliente \(/br/pt/where-to-buy\)](#)  
<https://www.supportlocalizado.com>  
[Perguntas frequentes \(/br/pt/FAQs\)](#)  
[Garantia \(/br/pt/warranty\)](#)  
[ADM/Devoluções \(/br/pt/return-refund-policy\)](#)

**COMPRAR**

[Reembolsos \(/br/pt/where-to-buy\)](#)  
[Localização \(/br/pt/FAQs\)](#)  
[Memória \(/br/pt/memoryfinder\)](#)

**COMPANY**

[Sobre a Corsair \(/br/pt/about\)](#)  
[Carreiras \(/br/pt/career\)](#)  
[Contato \(/br/pt/contact\)](#)  
[Sala de imprensa \(/br/pt/press\)](#)

**COMUNIDADE**

[f \(https://www.facebook.com/corsair\)](https://www.facebook.com/corsair)  
[Blog \(/br/pt/blog\)](#)  
[i \(https://www.instagram.com/corsair\)](https://www.instagram.com/corsair)  
[Fóruns \(http://forum.corsair.com/v3/index.php\)](http://forum.corsair.com/v3/index.php)  
[t \(https://twitter.com/Corsair\)](https://twitter.com/Corsair)  
[Mostra dos criadores \(/br/pt/NewBuilds\)](#)  
[y \(https://www.youtube.com/c/corsair\)](https://www.youtube.com/c/corsair)  
[Guias de orientações \(/br/pt/diy\)](#)

ITEM 19

## Gabinete Aerocool Strike-x Xtreme Black En52025



### Características

- Marca Aerocool
- Modelo EN52025
- Linha Gamer
- Tipo de estrutura Mid tower
- Tipos de portas USB 3.0, Audio HD, Micro
- Tipos de baías 7
- Potência da fonte de alimentação 1200 W
- Altura 530 mm
- Largura 30 cm
- Comprimento 520 mm

### Descrição

Modelo  
EN52025

Placa mãe suportada  
ATX / Micro ATX

Slots de Expansão  
7

Cor  
Preto

Baias  
4x 5.25" (exposto)  
6x 3.5" HDD ou 2.5" HDD (interno)

Conexões  
02 x USB 3.0  
01 x Microfone  
01 x Fone de ouvido



**Especificações da EcoTank® L3110**

<b>IMPRESSÃO</b>	
Tecnologia de impressão	Salto de tinta MicroPiezo® de 4 cores (CMYK)
Linguagem de impressão	Epson ESC/P®
Tamanho da gota de tinta	3 picolitros
Resolução máxima de impressão	Até 5760 x 1440 dpi de resolução ultrarresolva® - Vários tipos de papel
Velocidade de impressão	Em preto: 33 ppm e em cores: 15 ppm
Alimentação	Em preto: 10,5 B20 ppm e em cores: 5 B20 ppm
<b>COPIAS</b>	
Quantidade	1-20 cópias (sem PC)
Tamanho	A4, carta
<b>DIGITALIZAÇÃO</b>	
Tipo de scanner	Base plana com sensor de linhas C6 coloridas
Área de digitalização máxima	21,6 x 29,7 cm
Resolução	600 dpi
Ótica	600 x 1200 dpi
Hardware	9600 x 9600 dpi
Profundidade das cores	48 bits de entrada, 24 bits de saída
Funções de digitalização	Digitalização para PC (PDF e WSD)
<b>INTERFACE CONECTIVIDADE</b>	
Conectividade padrão	USB
Compatibilidade	Windows Vista®/Windows® 7/Windows® 8®/Windows® 10 (32bit/64bit), Windows Server® 2003 SP2 - Windows Server® 2012 (64 bits), Mac OS X 10.6.8 - Mac OS 10.12
<b>UTILIZAÇÃO DO PAPEL</b>	
Folhas individuais	8,9 x 12,7 cm, 10,2 x 15,2 cm, 12,7 x 17,8 cm, 14,9 x 21,5 cm, 21,5 x 29,7 cm, 21,6 x 29,7 cm, ofício Mexico (21,6 x 29,7 cm), carta (21,6 x 29,7 cm), executivo (18,2 x 26,7 cm), impressão (14,8 x 21,5 cm), A6 (10,5 x 14,8 cm), tamanhos personalizados (máx. 5,4 x 8,5 cm) e (máx. 21,5 x 120 cm)
Tipos	Suporta distintos papéis Epson, papel sulfite comum e papel fotográfico
Envelopes	230 mm de largura
Gramatura do papel suportado	75-96 g/m² (10,5 x 24,1 cm)
Capacidade de carga de papel	64 - 80 folhas
Capacidade de bandeja de saída	100 folhas de papel normal, 20 folhas de papel premium Glossy Photo Paper, 10 envelopes de 100 milímetros postais
Tamanho de papel para impressão sem bordas	30 folhas de papel normal, 20 folhas de papel premium Glossy Photo Paper, 30 envelopes postais
<b>GERAL</b>	
Dimensões e peso (L x P x A)	Aberto: 37,5 x 57,8 x 25,3 cm Fechado: 33,4 x 34,7 x 17,9 cm Peso: 2,9 kg

O que há na caixa

Multifuncional Epson EcoTank L3110, manual de instalação, CD-ROM com drivers, cabo de energia, cabo USB, 4 garrafas de tinta (digitalização preta, ciano, magenta e amarela)

Limitada de 1 ano

Drivers de impressão Epson, Epson Scan e Epson Easy Photo Print

**TINTA**

Garantias de substituição de tinta original Epson

1 garrafa com tinta Preta rende até 4.500 páginas,  
3 garrafas coloridas (Ciano, Magenta, Amarelo) rendem até 7.500 páginas!  
Esta EcoTank L3110 foi projetada para ser usada exclusivamente com as garrafas de tinta original da Epson. A Epson recomenda o uso de tinta original para garantir o melhor rendimento e qualidade de impressão, além de não comprometer a garantia original!

**Códigos de produtos e das garantias!**

L3110 (Bivolt) C11CG87302  
Garrafa de tinta Preta TS44120-A1  
Garrafa de tinta Ciano TS44220-A1  
Garrafa de tinta Magenta TS44320-A1  
Garrafa de tinta Amarela TS44420-A1

Epson do Brasil:  
Central de atendimento ao cliente:  
Capitais e Regiões Metropolitanas  
3034-6627

Outras localidades  
0800 377 6627 ou 0800 EPSONBR

[www.epson.com.br](http://www.epson.com.br)

Better Products for a Better Future®  
Para mais informações sobre os programas ambientais da Epson consulte [www.epson.com.br](http://www.epson.com.br)

No Brasil, em Fevereiro de 2017, outras marcas de impressoras de tanque de tinta vendidas no varejo apresentaram suas capacidades de impressão como experimento ou substituição. A cabeça de impressão Epson EcoTank foi projetada para ser permanente. Os custos máximos por página (MPM) são medidos desde o primeiro ponto baseado em padrões de teste no modo Realismo, em papel comum. O tempo de impressão varia dependendo da configuração do sistema, o software utilizado e a complexidade da página. 1. Para obter impressões de melhor qualidade de tinta use garrafas indicadas e utilizadas para instalação da impressora e, portanto, o seu rendimento é menor que o M de garrafas de tinta de substituição. Rendimento das garrafas de tinta de substituição baseado no padrão ISO/IEC 24712 com texto e gráficos coloridos usando a metodologia da Epson. Os rendimentos podem variar significativamente por motivos que incluem as imagens impressas, as configurações de impressão, a linguagem de saída e a unidade. Os rendimentos podem ser menores ao imprimir com pouca frequência ou predominantemente com uma cor de tinta. Todas as capacidades de tinta são utilizadas para impressão e manutenção da impressora. Para mais informações, consulte [www.epson.com.br](http://www.epson.com.br). 2. Estimativa de custo por página (CPP) dos cartuchos baseado nos rendimentos máximos de impressão dos cartuchos de substituição em comparação com os cartuchos de tinta de substituição. Os rendimentos podem variar dependendo da configuração do sistema, o software utilizado e a complexidade da página. 3. Para obter impressões de melhor qualidade de tinta use garrafas indicadas e utilizadas para instalação da impressora e, portanto, o seu rendimento é menor que o M de garrafas de tinta de substituição. Rendimento das garrafas de tinta de substituição baseado no padrão ISO/IEC 24712 com texto e gráficos coloridos usando a metodologia da Epson. Os rendimentos podem variar significativamente por motivos que incluem as imagens impressas, as configurações de impressão, a linguagem de saída e a unidade. Os rendimentos podem ser menores ao imprimir com pouca frequência ou predominantemente com uma cor de tinta. Todas as capacidades de tinta são utilizadas para impressão e manutenção da impressora. Para mais informações, consulte [www.epson.com.br](http://www.epson.com.br). 4. A garantia padrão é de 0 a 3 meses sem limite de páginas e de 6 a 12 meses, ou até 20.000 páginas (o que ocorrer primeiro). 5. Não é possível imprimir e digitalizar. 6. Alguns aplicativos ou fontes podem não ser compatíveis com Mac OS X 17. É preciso uma conexão de Internet para instalar os drivers e o software de OS X. 7. Esta multifuncional EcoTank utiliza garrafas de tinta original da Epson. Outras marcas de tinta podem não ser compatíveis e, ainda que sejam ótimas como tal, podem não funcionar corretamente. 8. Único tanque de tinta (Epson) no mundo até dezembro de 2017.

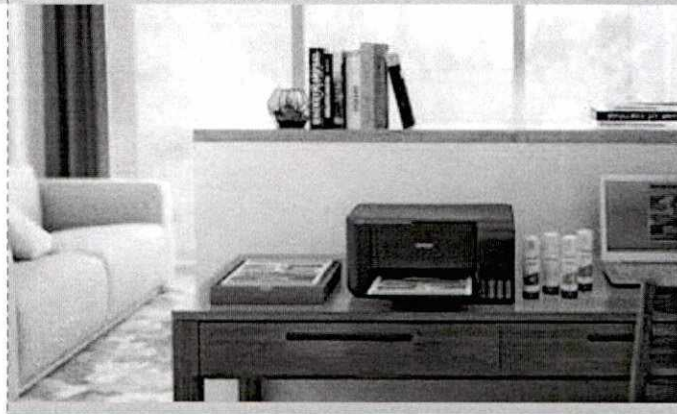

**EcoTank® L3110**  
IMPRIME | COPIA | DIGITALIZA

AS ÚNICAS  
**ecotank** 100%  
Sistema Original Tanque de Tinta Epson  
SEM CARTUCHOS\*

IMPRIME ATÉ  
**7.500** PÁGINAS  
COLORIDAS\*  
OU 4.500 PÁGINAS EM PRETO\*



Baíssimo custo de impressão\*

Sistema EcoFit™, encaixe e abasteça

Garantia original 1 ANO\*

EPSON, ECOTANK e Exceed Your Vision são marcas registradas. EPSON EcoTank, EcoTank e um tipo abstrato de marca registrada. PAPER EXCEED YOUR VISION e Epson Connect são marcas registradas da Seiko Epson Corporation. Todos os outros nomes de produtos e marcas são marcas de outras empresas e marcas registradas. © Epson do Brasil 2017. [www.epson.com.br](http://www.epson.com.br)



AS ÚNICAS  
**100%**  
SEM CARTUCHOS\*

IDEAL PARA FAMÍLIAS,  
ESTUDANTES E PEQUENAS  
EMPRESAS

PRODUTIVIDADE | MULTIFUNCIONAL 3 EM 1

**Praticidade**

Imprime 100 folhas sem interrupções

**Digitalização de alta qualidade**

Scanner de 48 bits e resolução de 600 x 1200 dpi

**Imprime rapidamente**

Até 33 ppm em preto e 15ppm em cores¹

**Impressão de fotos sem bordas**

9 x 13 cm  
10 x 15 cm

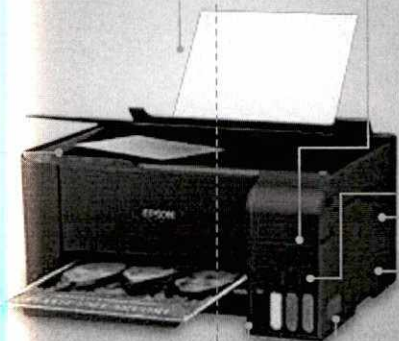

SISTEMA | EcoFit™

**Simple, sem sujeira e sem desperdício**

Garrafas com abastecimento automático, programadas para um abastecimento fácil de cada cor.

**Tanques frontais**

Fácil monitoramento de tintas

**Design mais compacto**

Tanque integrado na impressora para economizar espaço.

ECONOMIA E TRANQUILIDADE | SISTEMA TANQUE DE TINTA

**100%**  
SEM CARTUCHOS

**Tranquilidade**  
100% sem Cartuchos  
Menos custos, mais economia.

**Garrafas com sistema EcoFit™**  
Garrafas de alta capacidade e qualidade de impressão

**Baixíssimo custo de impressão**

Economize até 90% utilizando as garrafas de substituição em comparação com os cartuchos²

**Milhares de impressões sem interrupções¹**

Um kit de garrafas de tinta de substituição equivalente a 35 kits de cartuchos de tinta²

IMPRIME ATÉ  
**7.500** PÁGINAS COLORIDAS¹  
OU 4.500 PÁGINAS EM PRETO¹

QUALIDADE GARANTIDA | 5ª GERAÇÃO EPSON



TINTAS ORIGINAIS | EPSON

**Excelente economia e qualidade**

- TS44220-AL Ciano
- TS44420-AL Amarelo
- TS44320-AL Magenta
- TS44120-AL Preto

Garrafas de tinta preta com 65 ml - até 4.500 páginas¹  
Garrafas de tinta colorida com 65 ml - até 7.500 páginas¹



**30 MILHÕES** FIZERAM A ESCOLHA CERTA<sup>9</sup>

Utilize sempre tintas originais Epson  
Proteja sua impressora. Proteja o seu bolso.





PESQUISA

TODAS CATEGORIAS

TODAS MARCAS

PESQUISE SEU PRODUTO

Q BUSCAR

LINHAS

PROVEDOR

SEGURANÇA

INFORMÁTICA

TELEFONIA

REDE

SEGURANÇA DO TRABALHO

CATEGORIAS

<< VOLTAR AO MENU

RACK'S

ACESSÓRIOS

BANDEJA 2 PONTOS FIXAÇÃO

BANDEJA 4 PONTOS FIXAÇÃO

GUIA ORGANIZADOR

KIT VENTILAÇÃO

RACK COLUNA

RACK DE PAREDE

RACK DE PISO

RÉGUA TOMADA



\* Imagens meramente ilustrativas

RÉGUA 19 8 TOMADAS P/ RACK 10A 2,80 MTS PTO

Mais produtos da marca: DIVERSO

R\$ 64,90 <sup>Valor unitário</sup>

ATENÇÃO: Os preços ofertados no site podem ser alterados a qualquer momento, sem aviso prévio, devido as oscilações de mercado, câmbio e matéria prima.

Cód.: 1820

NCM: 85366990

Múltiplo de: 1

+ COMPRAR

Descrição

Desenvolvida para atender as necessidades de força de alimentação dentro de racks fechados, é uma solução prática e segura.

Dados Técnicos

- Fabricada em caixa 1U em chapa de aço SAE 1020.
- 10A/500V.
- Padrão NBR.
- Cabo 2,80m.
- Cor: Preto.
- Padrão 19".
- Tomadas 2p+t.
- Pintura epóxi-pó texturizada.
- 08 Tomadas.

FOLHA DE DADOS DO PRODUTO  
TALKABOUT® T400BR

# TALKABOUT® T400BR

RÁDIOS BIDIRECIONAIS FRS/GMRS



Atividade familiar



Piquenique



Praia



Caminhada



Ciclismo



Emergências

## DESFRITE DO AR LIVRE

ESTEJA CONECTADO DURANTE AS SUAS ATIVIDADES DIÁRIAS

O Talkabout T400BR é ideal para as suas excursões ao ar livre, bem como para as aventuras da sua vida diária. A próxima vez que você for acampar ou fazer uma caminhada não se esqueça de levar um par de rádios; também são ideais para as atividades no pátio da sua casa ou em um parque próximo.

Com o pressionar de um botão, você pode desfrutar das atividades que mais gosta ao ar livre enquanto permanece conectado com familiares e amigos.



### PRINCIPAIS FUNÇÕES DO T400BR



26 canais,  
cada um com  
121 códigos  
de privacidade



Lanterna  
integrada



iVOX  
mãos livres



IP54



2 Níveis  
de potência



FOLHA DE DADOS DO PRODUTO  
TALKABOUT® T400BR

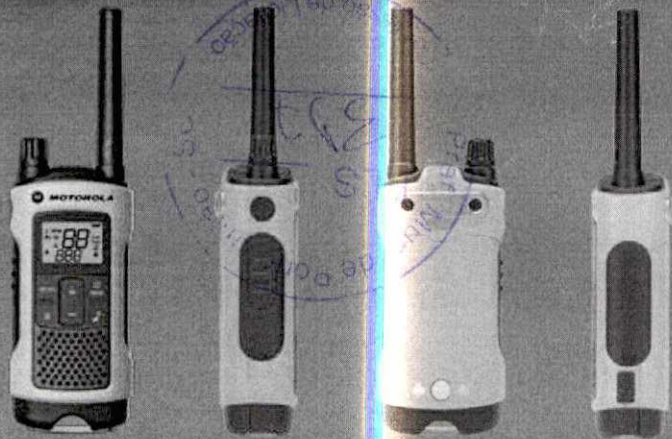

**INFORMAÇÃO GERAL**

Modelo	T400BR
Cor	Amarelo
Banda de frequência	FRS/GMRS 462 - 467 MHz na banda de frequência (HF)
Alcance	Até 35 quilômetros*
Classificação IP	IP54
Dimensões do rádio (A) x (L) x (P)	19,15 cm x 5,74 cm x 2,99 cm (7,54" x 2,26" x 1,17")
Peso do rádio sem baterias	0,19 kg (0,418 lb)
Peso do rádio com baterias	0,2 kg (0,43 lb)
Dimensões do pacote (A) x (L) x (P)	24,82 cm x 22,61 cm x 1,90 cm (9,77" x 8,9" x 0,75")
Peso do pacote com conteúdo	0,78 kg (1,73 lb)
Dimensões do pacote principal (A) x (L) x (P)	24,61 cm x 26,29 cm x 1,51 cm (9,69" x 10,35" x 0,59")
Peso do pacote principal (contém 6 unidades)	5,36 kg (11,82 lb)

**CARGA/DURAÇÃO DA BATERIA**

Até 12 horas com bateria NiMH incluída  
Até 25 horas com baterias alcalinas 3AA  
Carga Micro USB

**GARANTIA**

1 ano

**FUNÇÕES**

VOX/VOX, mãos livres  
20 tons de chamada  
Quiet Talk  
Eco Smart  
Varredura  
Tom de confirmação de conversação  
Alerta de bateria fraca  
Medidor de bateria  
Economia de bateria  
Bloqueio de teclado  
Supressor de ruído automático  
Temporizador de transmissão  
Canal ocupado

**SONS/ALERTAS**

Alerta de bateria fraca  
20 tons de chamada  
Tom de teclado  
Tom de confirmação de conversação

TALKABOUT®  
**T400BR**  
RÁDIOS BIDIRECIONAIS FRS/GMRS

**CONTEÚDO DO PACOTE**



2 rádios T400BR



2 baterias NiMH recarregáveis

- 1 adaptador para carregador com cabo Y e 2 conectores Micro-USB
- Guia do Usuário
- 2 clips do cinto

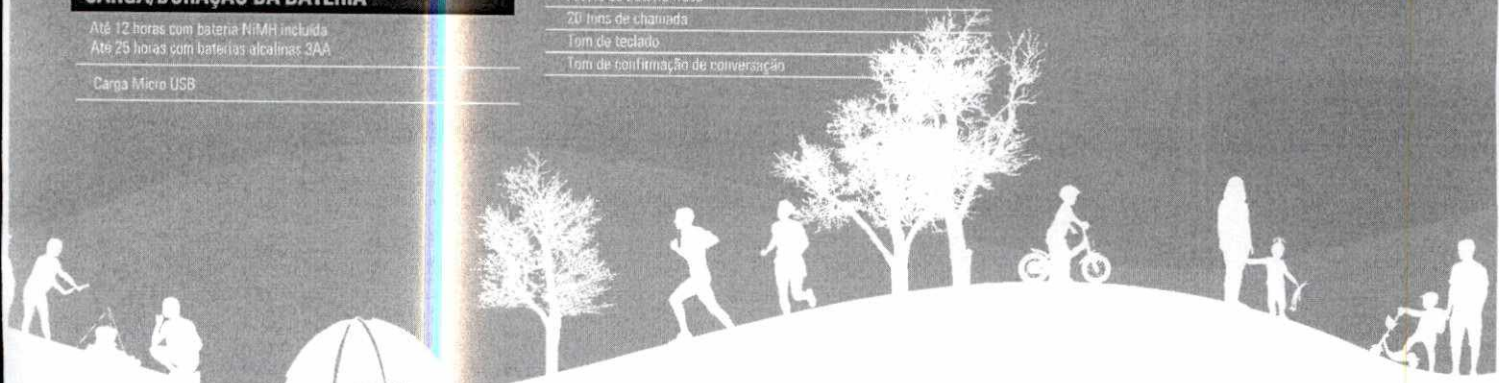

\* O alcance em condições reais pode ser inferior ao alcance máximo.



Montanha/vale: Até 35 quilômetros



Visada aberta: Até 8 quilômetros



Vizinhança: Até 2 quilômetros

**ATÉ 35**  
QUILÔMETROS

PARA MAIS INFORMAÇÕES, VISITE  
[www.motorolasolutions.com/talkabout](http://www.motorolasolutions.com/talkabout)

MOTOROLA, MOTO, MOTOROLA SOLUTIONS e o logotipo M estilizado são marcas comerciais ou marcas comerciais registradas da Motorola Trademark Holdings, LLC e são utilizadas sob licença. Todas as outras marcas comerciais pertencem a seus respectivos proprietários.  
© 2016 Motorola Solutions, Inc. Todos os direitos reservados.



O alcance indicado para as comunicações é calculado em condições ótimas, com linha de visada livre. O alcance real poderá variar dependendo do terreno e das condições ambientais, e costuma ser inferior ao máximo possível. O seu alcance real estará limitado por vários fatores, incluindo, mas não somente, ao terreno, as condições climáticas, a interferência eletromagnética e as obstruções de qualquer tipo.



### 25UM58-P

LG 21:9 UltraWide™ Full HD IPS Monitor 25UM58

★★★★★ 5.0 (1) Escreva uma avaliação

#### Principais Características

- UltraWide® 21:9 Monitor IPS Full HD
- sRGB superior a 99%
- On-Screen Control
- Screen Split 2.0
- Modo de Jogo
- Recursos avançados para jogos

ONDE COMPRAR

Características

Especificações Técnicas

Comentários

Suporte

Adicionar para Comparação

AÇÃO



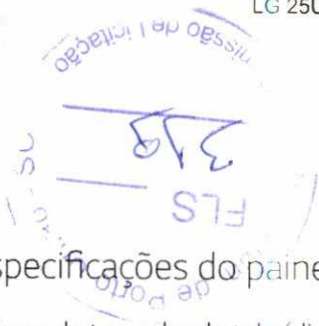

Fechar

## Especificações do painel

Classe de tamanho da tela (diagonal)  
25"

Tipo de painel  
IPS

Gama de cores (CIE1931)  
sRGB superior a 99%

Profundidade de cor (Número de cores)  
8 bits, 16,7 M

Distância entre píxeis (mm)  
0,2325 mm x 0,2325 mm

Tempo de resposta  
5 ms GTG

Resolução  
2560 x 1080

Brilho (cd/m<sup>2</sup>)  
250 cd/m<sup>2</sup>

Relação de contraste  
Mega

Ângulo de visualização  
178/178

## ENTRADAS/SAÍDAS

HDMI 2.0  
2

## Alimentação

Tipo  
Adaptador

Entrada  
100-240 V

Normal ligada (EPA 6.0)  
24 W

## Recursos especiais

Modo de Imagem  
Sim

Modo Leitor  
Sim

Relação original  
Sim

Antioscilação  
Sim

Modo de espera automático  
Sim

Controle de seis eixos  
Sim

Economia de Energia Inteligente  
Sim

Super-resolução+  
Sim

Divisão em 4 telas

Sim

Controle On-Screen (OSC)

Sim

Estabilizador de Preto

Sim

## Dimensões/Peso

Sem suporte (L x A x P)

24" x 11,3" x 2,2"

Com suporte (L x A x P)

24" x 7,4" x 15,1"

Dimensões para transporte (L x A x P)

26,9" x 14" x 5,2"

Peso com suporte (L x A x P)

4,0 kg

Peso para transporte

5,4 kg

## GABINETE / ACESSÓRIOS

Cabo de alimentação

Sim

HDMI

Sim

Guia de configuração

Sim

CD

Sim

Manual

Sim

Suporte de cabos

Sim

## Padrão

UL (cUL)

Sim

Tipo TUV

Sim

FCC-B, CE

Sim

EPA 6.0

Sim

ErP

Sim

EPEAT

Sim (Gold)

Windows

Sim (Win10)

## GARANTIA/CÓDIGO UPC

Garantia limitada

1 ano – peças e mão de obra

Código UPC

719192199156

## Sound



  
**Hewlett Packard**  
Enterprise

(<https://www.hpe.com/br/pt/home.html>)



← [Switches Ethernet gerenciados pela web com porta fixa](#) (</br/pt/product-catalog/networking/networking-switches.html>)

# Switch HPE OfficeConnect 1820 48G

J9981A

ENCONTRE UM PARCEIRO  
([HTTPS://FINDAPARTNER.HPE.COM/](https://findapartner.hpe.com/))

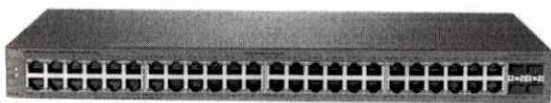

A imagem do produto pode ser diferente do produto real.

[VISÃO GERAL \(PIP.HPE-OFFICECONNECT-1820-48G-SWITCH.6627820.HTML\)](#)

[ESPECIFICAÇÕES \(PIP.SPECIFICATIONS.HPE-OFFICECONNECT-1820-48G-SWITCH.6627820.HTML\)](#)

[OPÇÕES \(PIP.OPTIONS.HPE-OFFICECONNECT-1820-48G-SWITCH.6627820.HTML\)](#)

[SERVIÇOS \(PIP.SERVICES.HPE-OFFICECONNECT-1820-48G-SWITCH.6627820.HTML\)](#)

← Voltar

## Especificações

### Especificações técnicas

#### Diferencial

Switch básico com gerenciamento inteligente, 52 portas Gigabit com 48 portas GE e 4 SFP. Este modelo tem 48 portas 10/100/1000 e 4 portas não combinadas 1000/100 SFP para conectividade de fibra.

#### Portas

(48) portas RJ-45 10/100/1000 com detecção automática

(4) portas SFP 100/1000 Mbps

Suporta no máximo 48 portas 10/100/1000 com detecção automática, mais 4 portas SFP

Memória e processador



ARM Cortex-A9 a 400 MHz

SDRAM de 128 MB

Tamanho do buffer de pacotes: 1,5 MB

16 MB de flash

Latência

Latência de 100 Mb: < 7  $\mu$ s

Latência de 1000 Mb: < 2  $\mu$ s

Capacidade de produção

até 77,3 Mpps

Capacidade de routing/switching

104 Gbps, máximo, dependendo da configuração

Capacidade de Switching

104 Gbps

Características de gestão

Navegador Web

Voltage de entrada

100 - 127 / 200 - 240 VCA, nominal (dependendo da fonte de alimentação escolhida)

Consumo de energia

39 W (máximo)

Dimensões mínimas (L x P x A)

44,25 x 24,61 x 4,39 cm

Peso

3,31 kg



#### Links relacionados

- **Documentos** (<https://www.hpe.com/h20195/v2/default.aspx?cc=br&lc=pt&oid=7687976>)
- **Centro de suporte HPE** (<https://support.hpe.com/hpesc/public/home/result?qt=HPE+OfficeConnect+1820+Switch+Series>)

#### QuickSpecs

- **Internacional (inglês) (PDF)** (<https://www.hpe.com/h20195/v2/GetDocument.aspx?docname=c04518995>)
- (HTML)** (<https://www.hpe.com/h20195/v2/gethtml.aspx?docname=c04518995>)

#### Recursos adicionais

- **Biblioteca de informações & recursos** (<http://h17007.www1.hpe.com/us/en/networking/library/index.aspx?cat=switches&subcat=1820#.Wv07jUiFNPY>)
- **Ferramenta HPE Network Discovery** (<https://www.hpe.com/us/en/product-catalog/networking/networking-software.hits-12.html>)

0 items    COMPARE    [Limpar tudo](#)



Ao navegar pelo site, o visitante aceita nossos termos e condições.

[Saber mais. \(/terms-services\)](#)

ACEITA

KIT PARAFUSADEIRA / FURADEIRA 3/8" 12V VVR COM 50 ACESSÓRIOS

Comparar

Favorito



## KIT PARAFUSADEIRA / FURADEIRA 3/8" 12V VVR COM 50 ACESSÓRIOS

CD121K50-BR

Parafusadeira 12v, maleta, carregador bivolt, 1 bateria de 12v - 1.3ah, 1 bit fenda e fenda cruzada, kit com 50 peças: 12 brocas de aço rápido, 4 brocas para madeira, 4 brocas chatas, 3 pontas fenda de 50mm, 4 pontas para porca, 20 pontas de 1" ( 25mm ), e guias e manual.

## Recursos e Benefícios

- PARAFUSADEIRA / FURADEIRA MANDRIL 3/8" ( 10MM ) SEM CHAVE, POTÊNCIA: 12V, ROTAÇÕES POR MINUTO: 0 - 550 RPM, VELOCIDADE VARIÁVEL / REVERSÍVEL E TRAVA NO MESMO GATILHO, TORQUE: 6NM, CONTROLE DE TORQUE DE 17 POSIÇÕES, MALETA, CARREGADOR BIVOLT, 1 BATERIA 12V - 1.3AH, KIT COM 50 PEÇAS: 12 BROCAS DE AÇO RÁPIDO, 4 BROCAS DE MADEIRA, 4 BROCAS CHATAS, 3 PONTAS DE FENDA DE 50MM, 4 PONTAS PARA PORCAS, 20 PONTAS DE 1" 9 25MM ) PARA PARAFUSAMENTO DIVERSOS, 2 GUIAS E MANUAL, PESO: 1,35KG.

## Especificações do produto

- Marceneiros, Montadores de móveis, Instaladores de som, profissionais autônomos e Faça Você Mesmo

## Suporte

Manual de Instrução [↗](#)

(<https://holablackanddecker.zendesk.com/hc/pt-br/categories/115000371214-Preguntas-frecuentes>)

Assistência Técnica (</service-centers>)

Cadastre seu Produto (</product-registration>)

FAQs [↗](#) ( )

## Produtos Similares



A) PREGÃO N.º 082/2019  
PREFEITURA MUNICIPAL DE PORTO UNIÃO-SC  
ENVELOPE N.º 01 – Proposta Comercial  
FENIX INFORMATICA E TELEFONIA LTDA ME  
CNPJ: 05.047.599/0001-32  
ENDEREÇO: AV. MANOEL RIBAS, 791, CENTRO  
UNIÃO DA VITÓRIA - PR  
TELEFONE / E MAIL: (42)3522-7166/ fenix-informatica@hotmail.com



Handwritten initials 'SLS' and a signature over a circular stamp.

Pref. Porto Uniao -15-Jul-2019-13:24-0.2542-2/2



**ESTADO DE SANTA CATARINA**  
**PREFEITURA MUNICIPAL DE PORTO UNIAO**

CNPJ: 83.102.541/0001-58 Telefone:  
RUA PADRE ANCHIETA, 126  
C.E.P.: 89400-000 - Porto União

**PREGÃO PRESENCIAL**  
**Nº.: 82/2019 - PR**

Processo Administrativo: 0/0  
Processo Licitatório: 112/2019  
Data do Processo: 01/07/2019

Folha: 1/14

Fornecedor: **MAXI MOVEIS E PAPELARIA LTDA**  
Endereço: RUA NILO PEÇANHA 163 - Bairro: CENTRO  
Cidade: HERVAL DOESTE UF: SC CEP: 89610-000  
CNPJ: 23.518.341/0001-59 Inscrição Estadual: 257794280  
Telefone: 4935228411 Enquadrado como MPE: Sim MPE Local/Regional: Não

Item	Quantidade	Unid.	Especificação do Material	Preço Máximo	Marca	Descto.	Preço Unitário	Preço Total
1	30,00	UN	Computador : - PLACA MÃE :Suporta 6a/7a geração de processadores, Chipset H110, Memória 2 x DIMM DDR 4 máximo de 32GB 2400/2133 MHz, Processador Gráfico Integrado -1 x PCIe 3.0/2.0 (modo x16) -2 x PCIe 2.0 x1 -1 x PCI 4 x Porta(s) SATA 6Gb/s 1 x Gigabit LAN 1 x PS/2 teclado (roxo) 1 x PS/2 mouse (verde) 1 x saída(s) D-Sub 1 x HDMI 1 x porta(s) LAN (RJ45) 4 x porta(s) USB 2.0 3 x conector(es) de áudio 2 x porta(s) USB 3.0 (azul) 1 x porta(s) COM Pannel Interno 1 x porta(s) USB 3.1 Gen 1 (até 5Gbps) com suporte a 2 portas USB 3.1 Gen 1 adicionais 1 x porta(s) USB 2.0, com suporte a 2 porta(s) USB 2.0 adicionais 1 x conectores(s) para porta COM 1 x conector(es) de ventoinha do processador (1 x 4 -pin) 4 x conector(es) SATA 6Gb/s 1 x conector(es) de ventoinha do chassi (1 x 4 -pin) 1 x conector(es) de força EATX de 24 pinos 1 x conector(es) de força ATX 12V de 4 pinos 1 x conector(es) de áudio para o painel frontal (AAFP) 1 x painel(s) do sistema 1 x header LPT 1 x conector interno para auto-falante 1 x Chassis Intrusion connector(s) 1 x 14-1 pin TPM conector BIOS 128 Mb Flash ROM, UEFI AMI BIOS, PnP, DMI2.0, WfM2.0, SM BIOS 3.0, ACPI 5.0, Multi-language BIOS, ASUS EZ Flash 3, ASUS CrashFree BIOS 3, My Favorites, Quick Note, Last Modified log, F12 PrintScreen, F3 Shortcut functions and ASUS DRAM SPD (Serial Presence Detect) memory information, F11 EZ Tuning Wizard, F6 Qfan Control. Modelo mATX 24.4 cm por 18.2 cm (9.6 polegadas por 7.2 polegadas) Sistema operacional suportado Windows 7 32bit/64bit Windows® 10 64bit Windows® 8.1 64bit PROCESSADOR: * Compatível com a placa mãe descrita acima; Número de núcleos 2 Nº de threads 2 Frequência baseada em processador 3.20 GHz Velocidade do barramento 8 GT/s DMI3 TDP 54 W Cache 2 MB SmartCache Tipos de memória DDR4-2400 Nº máximo de canais de memória 2 Suporte para DirectX* 12 MEMÓRIA RAM Memória 8 gb Ddr4 2400mhz (1x8	2.290,00	PAUTA	0,0000	2.195,00	65.850,00



HERVAL DOESTE, 15 de Julho de 2019

LUCIANO PILATTI  
ADMINISTRADOR



**ESTADO DE SANTA CATARINA**  
**PREFEITURA MUNICIPAL DE PORTO UNIAO**

CNPJ: 83.102.541/0001-58 Telefone:  
RUA PADRE ANCHIETA, 126  
C.E.P.: 89400-000 - Porto União

**PREGÃO PRESENCIAL**  
**Nº.: 82/2019 - PR**

Processo Administrativo: 0/0  
Processo Licitatório: 112/2019  
Data do Processo: 01/07/2019

Folha: 2/14

Fornecedor: **MAXI MOVEIS E PAPELARIA LTDA**  
Endereço: RUA NILO PEÇANHA 163 - Bairro: CENTRO  
Cidade: HERVAL DOESTE UF: SC CEP: 89610-000  
CNPJ: 23.518.341/0001-59 Inscrição Estadual: 257794280  
Telefone: 4935228411 Enquadrado como MPE: Sim MPE Local/Regional: Não

Item	Quantidade	Unid.	Especificação do Material	Preço Máximo	Marca	Descto.	Preço Unitário	Preço Total
			para placa 12 MEMÓRIA RAM memória 8gb DDR4 2400MHz (1x8, ou 2x4), compatível com processador e placa mãe descritos acima. HD SSD 120 GB Leitor/gravador CD/DVD Fonte ATX 500w nominal 230 Real bivolt. Gabinete ATX 4 baias Kit Teclado, mouse, caixa de som, mouse pad cor sólida (preto ou azul)					
2	25,00	UN	Monitor 19,5" LED 16:9 Widescreen Contraste 5.000.000:1 Brilho 200 cd/m² Resolução Máxima 1366 x 768 Conector de entrada D-Sub (RGB) Consumo 20W (Típico)	550,00	ACER	0,0000	540,00	13.500,00
3	35,00	UN	NOBREAK 600VA Tomadas 6 Bateria 1x7Ah Selada 12 V Tipo de bateria Selada VRLA, chumbo-ácida, livre de manutenção e à prova de vazamento Autonomia 25 min (1 microcomputador) Tensão de entrada nominal 120V/ 220V* Bivolt Automático Forma de onda Semi - Senoidal Estágios de regulação 2 Potência nominal (VA/W) 600VA/ 250W Porta-fusível de proteção AC com unidade reserva Gabinete antichama metálico com pintura epóxi Auto teste para verificação das condições iniciais do Equipamento Nobreak microprocessado com memória flash interna Tecnologia Line Interactive com forma de onda semisenoidal Tecnologia SMD que garante alta confiabilidade e qualidade aos Nobreaks	390,00	NHS	0,0000	380,00	13.300,00
4	15,00	UN	Bateria Lithium para Placa Mãe CR2032 3v - Cartela com 5 Unidades	25,00	ELGIN	0,0000	22,00	330,00
5	2,00	UN	Auto Transformador 1050VA Monofasico Bivolt Entrada 127Vac ou 220Vac Saída 220Vac ou 127Vac Potência de 1050VA ~ 700 Watts	150,00	ENERGILUX	0,0000	145,00	290,00
6	10,00	UN	Extensão elétrica Tripolar Corrente máxima: 10A Tensão máxima: 250V~ Seleção Nominal: 0,75 mm² Voltagem: Bivolt 3 tomadas Tripolar Comprimento do Cabo: 10 Metros Cor: preto Potência máxima: 127W em 127 V / 220W em 220V e 220V/2200W De acordo com as novas normas do INMETRO	60,00		0,0000	0,00	0,00



HERVAL DOESTE, 15 de Julho de 2019

  
LUCIANO PILATTI  
ADMINISTRADOR

**ESTADO DE SANTA CATARINA**  
**PREFEITURA MUNICIPAL DE PORTO UNIAO**

CNPJ: 83.102.541/0001-58 Telefone:  
RUA PADRE ANCHIETA, 126  
C.E.P.: 89400-000 - Porto União

**PREGÃO PRESENCIAL**  
**Nº.: 82/2019 - PR**

Processo Administrativo: 0/0  
Processo Licitatório: 112/2019  
Data do Processo: 01/07/2019

Folha: 3/14

Fornecedor: **MAXI MOVEIS E PAPELARIA LTDA**  
Endereço: RUA NILO PEÇANHA 163 - Bairro: CENTRO  
Cidade: HERVAL DOESTE UF: SC CEP: 89610-000  
CNPJ: 23.518.341/0001-59 Inscrição Estadual: 257794280  
Telefone: 4935228411 Enquadrado como MPE: Sim MPE Local/Regional: Não

Item	Quantidade	Unid.	Especificação do Material	Preço Máximo	Marca	Descto.	Preço Unitário	Preço Total
7	60,00	UN	KIT TECLADO E MOUSE Teclado com Fio Preto Resistente a Água Especificações: -Teclas de perfil plano e silenciosas - Conexão: USB -Padrão ABNT2 -Versão em Português -Design resistente a derramamentos -Teclas duráveis que resistem a até 10 milhões de pressionamentos -Suportes inclináveis, fortes e ajustáveis -Caracteres nítidos e brilhantes Mouse Óptico Preto Especificações: Cor: Preto Interface: USB Plug and Play Rolagem Fácil DPI: 1000 120 gramas (bruto com embalagem) Comprimento do cabo USB: 1,6 m Possui 3 botões, sendo 2 integrados ao corpo do mouse e 1 central com função scroll.Mouse projetado para uso com a mão esquerda ou direita, oferecendo maior versatilidade e conforto. Compatível com PC Windows ou Mac	135,00	LOGITECH	0,0000	129,00	7.740,00
8	2,00	UN	Jogo de Ferramentas com 30 Peças e Maleta Acompanha; -Maleta 01 Martelo de unha 20mm 01 Alicata universal 6" 01 Alicata corte diagonal 6" 01 Alicata bomba d água 10" 05 Chaves de fenda ponta chata: 1/8" x 3", 3/16" x 3", 3/16" x 5", 1/4" x 4" e 1/4" x6" 01 Chave de fenda toco ponta chata 3/16" x 1.1/2" 01 Chave de fenda toco ponta cruzada 3/16" x 1.1/2" 01 Chave de fenda com haste isolada 3/16" x 3" 02 Chaves de fenda ponta cruzada: 1/4" x 4" e 3/16" x 3" 01 Chave teste 01 Mini Chave de fenda tipo chaveiro 3/16" x 1" 07 Chaves fixa: 6 x 7 8 x 9 10 x 11 12 x 13 14 x 15 16 x 17 e 18 x 19 mm 01 Nível plástico 230mm 01 Trena de 3 metros 01 Esquadro 250mm 01 Mini arco de serra 10" 01 Formão 1/2" 01 Estilete retrátil 6" 01 Canivete	410,00		0,0000	0,00	0,00
9	20,00	UN	Telefone com Fio s/ Chave de Bloqueio Preto - 3 funções Flash, Redial/Rediscar e Mute/Mudo - 3 volumes de campainha - 2 timbres de campainha - Posições mesa e parede: - Dimensões: 187 x 137 x 90mm - Duração do flash: 300 ms - Sinalização de linha: pulso e tom	70,00	INTELBRAS	0,0000	65,00	1.300,00

HERVAL DOESTE, 15 de Julho de 2019

*Luciano Pilatti*  
LUCIANO PILATTI  
ADMINISTRADOR



6



**ESTADO DE SANTA CATARINA**  
**PREFEITURA MUNICIPAL DE PORTO UNIAO**

CNPJ: 83.102.541/0001-58      Telefone:  
 RUA PADRE ANCHIETA, 126  
 C.E.P.: 89400-000      - Porto União

**PREGÃO PRESENCIAL**  
**Nº.: 82/2019 - PR**

Processo Administrativo: 0/0  
 Processo Licitatório: 112/2019  
 Data do Processo: 01/07/2019

Folha: 4/14

Fornecedor: **MAXI MOVEIS E PAPELARIA LTDA**  
 Endereço: RUA NILO PEÇANHA 163 - Bairro: CENTRO  
 Cidade: HERVAL DOESTE UF: SC CEP: 89610-000  
 CNPJ: 23.518.341/0001-59      Inscrição Estadual: 257794280  
 Telefone: 4935228411      Enquadrado como MPE: Sim      MPE Local/Regional: Não

Item	Quantidade	Unid.	Especificação do Material	Preço Máximo	Marca	Descto.	Preço Unitário	Preço Total
10	10,00	UN	Memoria 4gb DDR3 SDRAM, 1600mhz Tensão: 1.5V	188,00	KINGSTON	0,0000	183,00	1.830,00
11	50,00	UN	Patch Cord RJ45 - Categoria: Cat5e - Categoria de Aplicação: Rede - Acabamento dos Conectores: Plástico - Material Cabo: UTP Flexíveis - Taxa de Transferência de Dados: 100Mbps - Função: Transmissão de Dados em Alta Velocidade - Comprimento do Cabo: 3 Metros - Cor: Azul	12,00	EXBOM	0,0000	11,00	550,00
12	50,00	UN	PATCH CORD U/UTP GIGALAN CAT.6 (Este produto está em conformidade com a Diretiva Europeia RoHS: uma medida restritiva ao uso de metais pesados na fabricação dos produtos e relacionada à preservação do meio-ambiente) Comprimento 3 metros ou superior RJ-45 em ambas as pontas Excede os limites estabelecidos nas normas para CAT.6/Classe E Performance do canal garantida para até 4 conexões em canais de até 100 metros Capas termoplásticas protetoras ("boot") injetadas para evitar "fadiga no cabo" em movimentos na conexão e que evitam a desconexão acidental da estação. Esta capa protetora apresenta o mesmo dimensional do conector RJ45 plug e sua estrutura evita o fígamento por ser sobreposta a trava do plug; Conectores RJ-45 com garras duplas que garantem a vinculação elétrica com as veias do cabo; Garantia de ZERO BIT ERROR em Fast e Gigabit Ethernet; Montado e testado 100% em fábrica. Suporte a POE 802.3af e 802.3at Suporte a IEEE 802.3, 1000 BASE T, 1000 BASE TX, EIA/TIA-854, ANSI/TIA-862, ATM, Video, Sistemas de Automação Predial, y todos os protocolos LAN anteriores	55,00	FURUKAWA	0,0000	49,00	2.450,00



HERVAL DOESTE, 15 de Julho de 2019

*[Handwritten Signature]*  
 LUCIANO PILATTI  
 ADMINISTRADOR

6

**ESTADO DE SANTA CATARINA  
PREFEITURA MUNICIPAL DE PORTO UNIAO**

CNPJ: 83.102.541/0001-58 Telefone:  
RUA PADRE ANCHIETA, 126  
C.E.P.: 89400-000 - Porto União

**PREGÃO PRESENCIAL  
Nº.: 82/2019 - PR**

Processo Administrativo: 0/0  
Processo Licitatório: 112/2019  
Data do Processo: 01/07/2019

Folha: 5/14

Fornecedor: **MAXI MOVEIS E PAPELARIA LTDA**  
Endereço: RUA NILO PEÇANHA 163 - Bairro: CENTRO  
Cidade: HERVAL DOESTE UF: SC CEP: 89610-000  
CNPJ: 23.518.341/0001-59 Inscrição Estadual: 257794280  
Telefone: 4935228411 Enquadrado como MPE: Sim MPE Local/Regional: Não

Item	Quantidade	Unid.	Especificação do Material	Preço Máximo	Marca	Descto.	Preço Unitário	Preço Total
13	14,00	UN	access point corporativo de teto 300mbps , 01 Porta RJ45 10/100 Ethernet, 2 antenas Integradas (suporta MIMO 2x2 com o diversidade espacial), padrão 802.11b/g/n (2.4 GHz), fonte de energia - 24V, 0.5A Adaptador PoE (Incluso), Certificações CE, FCC, IC, Montagem - Parede / Teto (acessórios inclusos), Consumo Máximo de Energia - 4 W, Potência de Transmissão - Até 20 dBm (100mW), Dimensões - 200 x 200 x 36,5mm, Peso, - 290g (430g com kit de montagem)	600,00	UNIFI	0,0000	586,00	8.204,00
14	20,00	UN	HD SSD 2.5 120GB SATA III Leituras: 500MBs / Gravações: 320MBs	220,00	KINGSTON	0,0000	210,00	4.200,00
15	2,00	UN	Memoria 4gb DDR3- 1333MHZ Part Number 647907-B21	680,00		0,0000	0,00	0,00
16	1,00	UN	Fan Set Part Number 654752-001	450,00		0,0000	0,00	0,00
17	1,00	UN	HD Part Number HP MB0500GCEHE-2Pack 3.5', 500GB, 7200RPM	2.100,00		0,0000	0,00	0,00
18	27,00	UN	LEITOR BIOMÉTRICO IMPRESSÃO DIGITAL Leitor biométrico/ tipo óptico/ prisma de vidro/ modelo do leitor torre captura/ ângulo de 360º/ interface USB 2.0/ 500dpi/ 48x68x30/ voltagem 5v/ área de captura 16x18mm/ tamanho da imagem 248x292 pixels/ padrões MIC, CE, FCC E WHQL/ criptografia AES 256 bit	780,00	NITGEN HAMSTE	0,0000	765,00	20.655,00



HERVAL DOESTE, 15 de Julho de 2019

*Luciano Pilatti*  
LUCIANO PILATTI  
ADMINISTRADOR



**ESTADO DE SANTA CATARINA**  
**PREFEITURA MUNICIPAL DE PORTO UNIAO**

CNPJ: 82.102.541/0001-58 Telefone:  
RUA PADRE ANCHIETA, 126  
C.E.P.: 89400-000 - Porto União

**PREGÃO PRESENCIAL**  
**Nº.: 82/2019 - PR**

Processo Administrativo: 0/0  
Processo Licitatório: 112/2019  
Data do Processo: 01/07/2019

Folha: 6/14

Fornecedor: **MAXI MOVEIS E PAPELARIA LTDA**  
Endereço: RUA NILO PEÇANHA 163 - Bairro: CENTRO  
Cidade: HERVAL DOESTE UF: SC CEP: 89610-000  
CNPJ: 23.518.341/0001-59 Inscrição Estadual: 257794280  
Telefone: 4935228411 Enquadrado como MPE: Sim MPE Local/Regional: Não

Item	Quantidade	Unid.	Especificação do Material	Preço Máximo	Marca	Descto.	Preço Unitário	Preço Total
19	3,00	UN	Computador com : Processador: Geração 9th Número de núcleos 6 N° de threads 6 Cache 9MB Frequência baseada em processador 2.90 GHz Frequência turbo max 4.10 GHz Velocidade do barramento 8 GT/s DMI3 TDP 65 W Gráficos do processador Gráficos UHD Intel® 630 Suporte para DirectX* 12 Soquetes suportados FCLGA1151 Placa mãe * Compatível com processador descrito acima. Modelo mATX Chipset H310 Memória 2 x DIMM, máximo de 32GB, DDR4 2666/2400/2133 MHz Non-ECC, Un-buffered Arquitetura de memória: Dual Channel Suporte XMP Processador Gráfico Integrado Múltiplas saídas de vídeo: portas HDMI/D-Sub (VGA) - Suporta HDMI 1.4b com resolução máxima de 4096 x 2160 @ 24 Hz / 2560 x 1600 @ 60 Hz - Suporta D-sub com resolução máxima de 1920 x 1200 @ 60 Hz Máximo de memória compartilhada 1024 MB (Exclusivo para iGPU) Slots de expansão 1 x PCIe 3.0/2.0 x16 (modo x16, cinza(s)) 2 x PCIe 3.0/2.0 Portas no painel Traseiro 1 x PS/2 teclado (roxo) 1 x PS/2 mouse (verde) 1 x saída(s) D-Sub 1 x HDMI 1 x porta(s) LAN (RJ45) 2 x porta(s) USB 2.0 3 x conector(es) de áudio 2 x porta(s) USB 3.0 Type-A Painel Interno 1 x porta(s) USB 3.1 Gen 1 (até 5Gbps) com suporte a 2 portas USB 3.1 Gen 1 adicionais(19-pin) 2 x porta(s) USB 2.0, com suporte a 4 porta(s) USB 2.0 adicionais 1 x conectores(s) para porta COM 1 x conector(es) de ventoinha do processador (1 x 4 -pin) 4 x conector(es) SATA 6Gb/s 1 x conector(es) de ventoinha do chassi (1 x 4 -pin) 1 x leitor(es) externo(s) S/PDIF 1 x conector(es) de força EATX de 24 pinos 1 x conector(es) de força ATX 12V de 4 pinos 1 x M.2 Socket 3 with M Key, type 2242/2260/2280/22110 storage devices support (both SATA & x2 PCIe mode) 1 x conector(es) de áudio para o painel frontal (AAFP) 1 x System panel connector 1 x conector de Speaker BIOS 128 Mb Flash ROM, UEFI AMI BIOS, PnP, S.M.B.I.O.S 3.1 ACPI 6.1 Multiboot/SecureBIOS ASUS E7 Flash 3	4.350,00	PAUTA	0,0000	4.285,00	12.855,00



HERVAL DOESTE, 15 de Julho de 2019

*Luciano Pilatti*  
LUCIANO PILATTI  
ADMINISTRADOR

**ESTADO DE SANTA CATARINA**  
**PREFEITURA MUNICIPAL DE PORTO UNIAO**

CNPJ: 83.102.541/0001-58 Telefone:  
RUA PADRE ANCHIETA, 126  
C.E.P.: 89400-000 - Porto União

**PREGÃO PRESENCIAL**  
**Nº.: 82/2019 - PR**

Processo Administrativo: 0/0  
Processo Licitatório: 112/2019  
Data do Processo: 01/07/2019

Folha: 7/14

Fornecedor: **MAXI MOVEIS E PAPELARIA LTDA**  
Endereço: RUA NILO PEÇANHA 163 - Bairro: CENTRO  
Cidade: HERVAL DOESTE UF: SC CEP: 89610-000  
CNPJ: 23.518.341/0001-59 Inscrição Estadual: 257794280  
Telefone: 4935228411 Enquadrado como MPE: Sim MPE Local/Regional: Não

Item	Quantidade	Unid.	Especificação do Material	Preço Máximo	Marca	Descto.	Preço Unitário	Preço Total
			CrashFree BIOS 3, F6 Qfan Control, F3 MyFavorites, Last Modified log, F12 PrintScreen, and ASUS DRAM SPD (SerialPresence Detect) memory information MEMÓRIA 02 módulos de memória de 8GB cada (total de 16GB) (2x8 ) DDR 4 2400Mhz Latência: 15-15-15 at 1.2V 288-Pin DIMM Classificação UL: 94 V - 0 Disco Rígido 2 HD's, sendo: 01 HD SSD 240 GB SATA III Leituras: 500MBs / Gravações: 350MBs 01 HD 1 TB 7200RPM 64MB Cache SATA 6Gb/s Fonte: Nivel de certificação 80 PLUS Bronze 550W (real) PFC Ativo Tamanho do ventilador: 120mm Entrada de CA: 100V - 240V Tipo de cabo: Sleeved Gabinete Mid Tower Cor: Preto 2 ou mais Portas UBS 3.0 * Largura mínima 23cm * Altura mínima 45cm					
20	25,00	UN	Impressora Multifuncional Eco Tank Rendimento baseado no padrão ISO/IEC 24712 em tamanho A4 Tecnologia de jato de tinta MicroPiezo® de 4 cores (CMYK) Impressão até 33 ppm e coloridos em até 15 ppm³ Resolução Até 5760x1440 dpi Scanner de 48 bits e 1200 x 2400 dpi Bivolt Conteúdo da embalagem: - Impressora multifuncional - Cabo de alimentação - Cabo USB - Guia rápido de instalação - CD com drivers e manuais - 1 garrafa de tinta preta - 3 garrafas de tinta para composição da impressão colorida (ciano, magenta e amarela)	1.100,00	EPSON	0,0000	1.085,00	27.125,00
21	350,00	UN	Conector de Rede RJ45 para cabo de rede Cat5e, atende FCC 68.5 (EMI)	1,20	SOHOPLUS	0,0000	1,10	385,00
22	2,00	UN	Rêgua para rack 19 polegadas com 8 Tomadas Padrão Novo	130,00	CONTATO	0,0000	120,00	240,00



HERVAL DOESTE, 15 de Julho de 2019

*Luciano Pilatti*  
LUCIANO PILATTI  
ADMINISTRADOR



**ESTADO DE SANTA CATARINA  
PREFEITURA MUNICIPAL DE PORTO UNIAO**

CNPJ: 83.102.541/0001-58 Telefone:  
RUA PADRE ANCHIETA, 126  
C.E.P.: 89400-000 - Porto União

**PREGÃO PRESENCIAL  
Nº.: 82/2019 - PR**

Processo Administrativo: 0/0  
Processo Licitatório: 112/2019  
Data do Processo: 01/07/2019

Folha: 8/14

Fornecedor: **MAXI MOVEIS E PAPELARIA LTDA**  
Endereço: RUA NILO PEÇANHA 163 - Bairro: CENTRO  
Cidade: HERVAL DOESTE UF: SC CEP: 89610-000  
CNPJ: 23.518.341/0001-59 Inscrição Estadual: 257794280  
Telefone: 4935228411 Enquadrado como MPE: Sim MPE Local/Regional: Não

Item	Quantidade	Unid.	Especificação do Material	Preço Máximo	Marca	Descto.	Preço Unitário	Preço Total
23	3,00	UN	Rádios Comunicadores Até 35 quilômetros de alcance 26 canais, cada um com 121 códigos de privacidade Visor retroiluminado Alimentação: Até 8,5h com bateria NiMH ou até 21h com pilhas alcalinas de (3xAA) Função temporizador Varredura e Supressor de ruído automático Entrada para acessório de áudio Medidor de carga e Alerta de bateria fraca Bloqueio do teclado e Remoção de usuário indesejado 20 tons de chamada Eco Smart: modo de economia de bateria resistência a chuva e respingos d'agua Homologado Anatel NCC 13244/16 Itens inclusos 2 rádios 2 baterias NiMH 2 prendedores para cinto 1 carregador com cabo y com dois conectores micro usb	650,00		0,0000	0,00	0,00
24	2,00	UN	Monitor Polegadas: 25" IPS Resolução 2560 x 1080 Gama de cores (CIE1931) sRGB superior a 99% Tempo de resposta 5 ms GTG Brilho (cd/m2) 250 cd/m² 2x HDMI 2.0 Alimentação Tipo Adaptador Entrada 100~240 V Normal ligada (EPA 6.0) 24 W Acessórios inclusos Cabo de alimentação 1 x cabo HDMI	890,00	LG	0,0000	890,00	1.780,00
25	1,00	UN	Switch 48 x Portas RJ-45 10/100/1000 com detecção automática 4 x Portas SFP 100/1000 Mbps Memória e processador -ARM Cortex-A9 a 400 MHz -SDRAM de 128 MB -Tamanho do buffer de pacotes: 1,5 MB -16 MB de flash Latência de 100 Mb: < 7 µs Latência de 1000 Mb: < 2 µs -Capacidade de produção: até 77,3 Mpps -Capacidade de routing/switching: 104 Gbps máximo -Capacidade de Switching: 104 Gbps -Características de gestão: Navegador Web -Gama de temperaturas de funcionamento: 0 a 40° C -Intervalo de umidade para funcionamento: 15 a 95% a 40° C (104°F) -Consumo de energia: 39 W (máximo)	2.100,00	TPLINK	0,0000	2.080,00	2.080,00



HERVAL DOESTE, 15 de Julho de 2019

*Luciano Pilatti*  
LUCIANO PILATTI  
ADMINISTRADOR

**ESTADO DE SANTA CATARINA**  
**PREFEITURA MUNICIPAL DE PORTO UNIAO**

CNPJ: 83.102.541/0001-58 Telefone:  
RUA PADRE ANCHIETA, 126  
C.E.P.: 89400-000 - Porto União

**PREGÃO PRESENCIAL**  
**Nº.: 82/2019 - PR**

Processo Administrativo: 0/0  
Processo Licitatório: 112/2019  
Data do Processo: 01/07/2019

Folha: 9/14

Fornecedor: **MAXI MOVEIS E PAPELARIA LTDA**  
Endereço: RUA NILO PEÇANHA 163 - Bairro: CENTRO  
Cidade: HERVAL DOESTE UF: SC CEP: 89610-000  
CNPJ: 23.518.341/0001-59 Inscrição Estadual: 257794280  
Telefone: 4935228411 Enquadrado como MPE: Sim MPE Local/Regional: Não

Item	Quantidade	Unid.	Especificação do Material	Preço Máximo	Marca	Descto.	Preço Unitário	Preço Total
26	10,00	UN	KIT Tintas para impressora Epson eco tank original do fabricante Incluso: 01 un 664 C 70ml 01 un 664 M 70ml 01 un 664 Y 70ml 01 un 664 BK 70ml	300,00	EPSON	0,0000	280,00	2.800,00
27	1,00	UN	Kit Parafusadeira/Furadeira Elétrica a bateria 3.6v, 12v bivolt, mandril de engate rápido de 3/8", controle de torque (até 51lb.xpol) com 17 posições e velocidade rápida e reversível, maleta com 50 acessórios	380,00	VONDER	0,0000	380,00	380,00
28	40,00	UN	Fonte ATX 500w 230 real	100,00	KMEX	0,0000	100,00	4.000,00
29	20,00	UN	Bateria para Nobreak 12v 7.2ah	100,00	UNIPOWER	0,0000	98,00	1.960,00
30	20,00	UN	Tintas para impressora Epson eco tank original do fabricante 01 un 664 BK 70ml	75,00	EPSON	0,0000	69,00	1.380,00
31	40,00	UN	Apoio de Pulso para Teclado Superfície de silicone texturizado. Base antiderrapante de borracha para alta flexibilidade e fixação em qualquer Superfície Cor: Preto	80,00	PISC	0,0000	76,00	3.040,00
32	5,00	UN	Projeter: Sistema de projeção:Tecnologia Epson 3LCD de 3 chips - Modo de projeção:Frontal/ Traseiro / Teto - Método de projeção:Matriz Ativa TFT de Polissilício - Número de pixels:480.000 pixels (800 x 600) x 3 - Brilho em cores - Saída de luz colorida:3300 lumens - Brilho em branco - Saída de luz branca:3300 lumens - Razão de aspecto:4:3 - Resolução nativa:SVGA - Tipo de lâmpada:210 W UHE - Duração da lâmpada 10.000 horas (ECO) 6.000 horas (Normal) - Correção de Keystone Horizontal: -30° +30° Vertical: -30° +30° Razão de contraste:Até 15.000:1 - Reprodução de cor:Até 1 bilhão de cores - Dimensões:302 x 82 x 237 mm - Conectividade Total: HDMI, VGA, Video Composto e USB. Fabricado no Brasil.	2.099,00	EPSON	0,0000	2.085,00	10.425,00



HERVAL DOESTE, 15 de Julho de 2019

LUCIANO PILATTI  
ADMINISTRADOR



**ESTADO DE SANTA CATARINA  
PREFEITURA MUNICIPAL DE PORTO UNIAO**

CNPJ: 83.102.541/0001-58 Telefone:  
RUA PADRE ANCHIETA, 126  
C.E.P.: 89400-000 - Porto União

**PREGÃO PRESENCIAL  
Nº.: 82/2019 - PR**

Processo Administrativo: 0/0  
Processo Licitatório: 112/2019  
Data do Processo: 01/07/2019

Folha: 10/14

Fornecedor: **MAXI MOVEIS E PAPELARIA LTDA**  
Endereço: RUA NILO PEÇANHA 163 - Bairro: CENTRO  
Cidade: HERVAL DOESTE UF: SC CEP: 89610-000  
CNPJ: 23.518.341/0001-59 Inscrição Estadual: 257794280  
Telefone: 4935228411 Enquadrado como MPE: Sim MPE Local/Regional: Não

Item	Quantidade	Unid.	Especificação do Material	Preço Máximo	Marca	Descto.	Preço Unitário	Preço Total
33	3,00	UN	Notebook com Processador Intel Core i7 6ª Geração (4M Cache, 2.7 GHz até 3.5 GHz com Max Turbo) com Tela de LED 15,6", memória DDR4 de 8GB, com hd de 500gb; -Conexão s/ fio (wireless) 802.11 b/g/n; Conexão Bluetooth Sim; Conexão HDM; Rede 10/100 RJ45; Portas USB 1 (3.0), 2 (2.0); Memória RAM 8 GB DDR4 2400 MHz ; Disco rígido (HD) 500 GB SATA 5400 RPM; Tensão/Voltagem Bivolt; Adaptador AC com Cabo de força; Softwares inclusos LINUX; Bateria 4 células 40 Wh duração aprox. da bateria (h) até 9 horas; Placa de vídeo dedicada, com tecnologia AMD Radeon R& M440 até 2GB de memória; Placa de som Integrada Teclado Padrão ABNT2 Portugues Brasil, com teclado numérico Mouse Touchpad eletrostático	4.100,00	LENOVO	0,0000	4.050,00	12.150,00
34	3,00	UN	Combo Teclado e Mouse Wireless Ergonômico Alimentação a Pilha Padrão ABNT2 Portugues Brasil Plug & Play Cor preta	125,00	KMEX	0,0000	120,00	360,00
35	10,00	UN	Baterias para Nobreak; - 12V 7Ah/20h; - Carga de tensão constante; Flutuação: 13,50 a 13,80V; - Ciclagem: 14,40 a 17,70V; - Corrente Inicial: 2.1A máx; Dimensão: 9,4 x 6,5 x 15,1 cm (Altura x Largura x Comprimento)	110,00	UNIPOWER	0,0000	105,00	1.050,00
36	2,00	UN	Baterias Seladas sem manutenção 12V estacionaria com variacao de corrente de 41 amperes para 45 amperes e maxima de 50 amperes de corrente para Nobreak Comprimento 210± 2mm Largura 175 ± 2mm Altura com Terminal 175± 2mm	320,00	MOURA	0,0000	315,00	630,00



HERVAL DOESTE, 15 de Julho de 2019

*Luciano Pilatti*  
LUCIANO PILATTI  
ADMINISTRADOR

**ESTADO DE SANTA CATARINA  
PREFEITURA MUNICIPAL DE PORTO UNIAO**

CNPJ: 82.102.541/0001-58 Telefone:  
RUA PADRE ANCHIETA, 126  
C.E.P.: 89400-000 - Porto União

**PREGÃO PRESENCIAL  
Nº.: 82/2019 - PR**

Processo Administrativo: 0/0  
Processo Licitatório: 112/2019  
Data do Processo: 01/07/2019

Folha: 11/14

Fornecedor: **MAXI MOVEIS E PAPELARIA LTDA**  
Endereço: RUA NILO PEÇANHA 163 - Bairro: CENTRO  
Cidade: HERVAL DOESTE UF: SC CEP: 89610-000  
CNPJ: 23.518.341/0001-59 Inscrição Estadual: 257794280  
Telefone: 4935228411 Enquadrado como MPE: Sim MPE Local/Regional: Não

Item	Quantidade	Unid.	Especificação do Material	Preço Máximo	Marca	Descto.	Preço Unitário	Preço Total
37	1,00	UN	<p>Servidor Torre: Formato/Altura Torre de 4U com entrada de soquete única; 25 litros Sistemas Operacionais Suportados Windows 8.1/10 Windows Server 2012 R2 Windows Server 2015 Red Hat Enterprise Linux 6/7 SUSE Linux 11/12 Windows 8.1/10 Canonical Ubuntu 14.04 VMware vSphere 2015 * O Servidor não acompanha Sistema Operacional. Processador: Intel Xeon E3-1225 v6 Número de núcleos: 4 Nº de threads: 4 Frequência baseada em processador: 3.30 GHz Frequência turbo max: 3.70 GHz Cache: 8 MB Velocidade do barramento: 8 GT/s DMI3 TDP: 73 W Intervalo de voltagem VID: 0.55V-1.52V Memória (máx.) TruDDR4 de até 64 GB (4 UDIMMs de 16 GB); UDIMMs ECC de 2.400 MHz *O servidor deve acompanhar memória de 8 GB DDR 4 2133MHz Armazenamento interno máximo Até 40TB de armazenamento SATA HDD de 3,5 pol Disco Rígido: Capacidade: 2TB Tipo: SATA Velocidade: 7.200 rpm Interface: 6Gb/s 3.5" Enterprise Controladora de disco: ThinkServer RAID 121i RAID Support: 0/1/5/10 Fonte de alimentação (padrão ) 250 W 80 PLUS Bronze (não hot-swap) Suporte RAID ThinkServer RAID 121i SW RAID 0/1/10/5 std; opcional PCIe ThinkServer RAID 520i 12Gb HW RAID 0/1/10/5 Slots de expansão 4 slots PCIe 3.0: x16/x16; x16/x4; x1/x1; x1/x1 (extremidade aberta) Conexões Frontais: 2 x USB 3.0 Conexões Traseiras: 6 x USB 3.0 1 x VGA DB-15 VGA 1 x Porta Display Port 1 x DB-9 serial 1 x RJ-45 para rede 1 x RJ-45 GbE 3 x Audio (line-in, line-out, microfone)</p>	5.490,00		0,0000	0,00	0,00



HERVAL DOESTE, 15 de Julho de 2019

*Luciano Pilatti*  
LUCIANO PILATTI  
ADMINISTRADOR



**ESTADO DE SANTA CATARINA**  
**PREFEITURA MUNICIPAL DE PORTO UNIAO**

CNPJ: 83.102.541/0001-58 Telefone:  
RUA PADRE ANCHIETA, 126  
C.E.P.: 89400-000 - Porto União

**PREGÃO PRESENCIAL**  
**Nº.: 82/2019 - PR**

Processo Administrativo: 0/0  
Processo Licitatório: 112/2019  
Data do Processo: 01/07/2019

Folha: 12/14

Fornecedor: **MAXI MOVEIS E PAPELARIA LTDA**  
Endereço: RUA NILO PEÇANHA 163 - Bairro: CENTRO  
Cidade: HERVAL DOESTE UF: SC CEP: 89610-000  
CNPJ: 23.518.341/0001-59 Inscrição Estadual: 257794280  
Telefone: 4935228411 Enquadrado como MPE: Sim MPE Local/Regional: Não

Item	Quantidade	Unid.	Especificação do Material	Preço Máximo	Marca	Descto.	Preço Unitário	Preço Total
38	6,00	UN	Smartphone - Informações Técnicas Sistema operacional (SO) Sistema operacional Android 8.1 Oreo Arquitetura - Chipset 64bits - Qualcomm Snapdragon 660 SDM660 (14nm) CPU Processador / Núcleos Octa-Core, 2 processadores: 2.2Ghz Quad-Core Kryo 260 1.8Ghz Quad-Core Kryo 260 Memória RAM 6GB LPDDR4X Memória Interna 128GB Tipo da tela LTPS IPS LCD Tamanho em polegadas 5.99" polegadas Resolução da tela 1080 x 2160 pixels Tela resistente a riscos Gorilla Glass 5 Dual-chip Dual SIM Standby - Chamada ativa em uma das linhas Cartão SIM 2 chips Dual-Chip Câmera traseira / principal Câmera principal (câmera dupla) 12 megapixels + 20MP f/1.8 1/2.8" 1.0µm Resolução câmera principal 4000 x 3000 pixels Gravação de vídeo câmera principal 4K UHD (3840 x 2160 pixels) 30 fps Flash Dual LED na traseira e LED na frontal Abertura focal f/1.8 (aperture) Distância focal especificação não cadastrada Tamanho do sensor 1/2.9" polegadas Tamanho do pixel 1.25µm pixel Autofocus PDAF: foco automático de detecção de fase Touch focus Suporta Estabilização de imagem EIS: Estabilização digital Zoom Somente zoom digital Face/smile detection Detecção facial, Detecção de sorriso Sensor BSI Não suporta HDR HDR foto em ambas as câmeras Câmera frontal / secundária Câmera frontal 20 megapixels Resolução câmera frontal 5164 x 3872 pixels Gravação de vídeo câmera frontal Full HD (1920 x 1080 pixels) Flash frontal LED Abertura focal f/2.2 (aperture) Distância focal especificação não cadastrada Tamanho do sensor 1/2.8" polegadas Tamanho do pixel 1µm pixel Conectividade USB USB 2.0 Type-C conector reversível Bluetooth Versão 5.0 com A2DP/LE WiFi 802.11 a/b/g/n/ac + MIMO Outras características - Cor: Azul ou Preto - Android One - Corpo de alumínio - Adaptador 3.5mm para Type-C incluso - Bateria de carga rápida 5V/2A=10W - Quick Charge 4.0 - Sensor câmera traseira: Sony IMX486/IMX376 - Sensor	1.748,00	XIAOMI	0,0000	1.725,00	10.350,00



HERVAL DOESTE, 15 de Julho de 2019

LUCIANO PILATTI  
ADMINISTRADOR

**ESTADO DE SANTA CATARINA**  
**PREFEITURA MUNICIPAL DE PORTO UNIAO**

CNPJ: 83.102.541/0001-58 Telefone:  
RUA PADRE ANCHIETA, 126  
C.E.P.: 89400-000 - Porto União

**PREGÃO PRESENCIAL**  
**Nº.: 82/2019 - PR**

Processo Administrativo: 0/0  
Processo Licitatório: 112/2019  
Data do Processo: 01/07/2019

Folha: 13/14

Fornecedor: **MAXI MOVEIS E PAPELARIA LTDA**  
Endereço: RUA NILO PEÇANHA 163 - Bairro: CENTRO  
Cidade: HERVAL DOESTE UF: SC CEP: 89610-000  
CNPJ: 23.518.341/0001-59 Inscrição Estadual: 257794280  
Telefone: 4935228411 Enquadrado como MPE: Sim MPE Local/Regional: Não

Item	Quantidade	Unid.	Especificação do Material	Preço Máximo	Marca	Descto.	Preço Unitário	Preço Total
39	2,00	UN	Charge 4.0 - Sensor Camera traseira: Sony IMX376/IMX377 - Sensor câmera frontal: Sony IMX376 - WiFi display - WiFi direct, hotspot Bateria e autonomia Impressora Portátil Térmica Método de Impressão: Térmico direto Resolução: 203 dpi Memória: 16 Mb Velocidade de impressão: 70 mm/s Diâmetro da Bobina: Até 40 mm Largura do Papel: 80 mm (3 polegadas) Largura de impressão: 74 mm Comunicação: USB / Bluetooth / Wi-fi (opcional) Vida Útil da Cabeça de Impressão: 50 Km Códigos de Barras: UPC-A, UPC-E, EAN8, EAN13, CODE39, ITF, CODEBAR, CODE128, CODE93 e QR CODE. Gráfico: Suporte impressão de bitmap com diferentes densidades e definido pelo usuário. Drivers de Impressão: Windows 2000/XP/Vista/7/8, Linux SDK: Android Emulação: ESC/POS Carregador: AC100-250V / DC 12 V Bateria: 1500 mAh 7.4V - Bateria de Lítio Recarregável Autonomia de Bateria: Aproximadamente 200 metros de papel impresso Tempo para carga completo: De 3 a 4 horas Acessórios: Capa de Proteção, 01 Bobina Padrão, Clipe para cinto, Suporte para fixação, Carregador Veicular 12V e Fonte de Alimentação 110/220V. Garantia de 2 Anos incluindo a Cabeça de Impressão	1.601,00	LEOPARDO	0,0000	1.598,00	3.196,00
40	9,00	UN	Computador Intel core I3, 4 gb de memória DDR, HD 1TB HDMI FullHD áudio 5.1, acompanha teclado, mouse e caixa de som	1.698,00	PAUTA	0,0000	1.650,00	14.850,00
41	7,00	UN	Monitor led 18 5" E970swnl VGA, HD 1366x768	455,00	AOC	0,0000	450,00	3.150,00
42	2,00	UN	Monitor Led 24" Full HD 1920x1080p, interface 2 HDMI e VGA, áudio Out Mini Jack 3.5 mm, dois auto falantes integrados	720,00	LG	0,0000	710,00	1.420,00



HERVAL DOESTE, 15 de Julho de 2019

LUCIANO PILATTI  
ADMINISTRADOR



**ESTADO DE SANTA CATARINA**  
**PREFEITURA MUNICIPAL DE PORTO UNIAO**

CNPJ: 83.102.541/0001-58 Telefone:

RUA PADRE ANCHIETA, 126

C.E.P.: 89400-000 - Porto União

**PREGÃO PRESENCIAL**

Nº.: 82/2019 - PR

Processo Administrativo: 0/0

Processo Licitatório: 112/2019

Data do Processo: 01/07/2019

Folha: 14/14

Fornecedor: **MAXI MOVEIS E PAPELARIA LTDA**

Endereço: RUA NILO PEÇANHA 163 - Bairro: CENTRO

Cidade: HERVAL DOESTE UF: SC CEP: 89610-000

CNPJ: 23.518.341/0001-59 Inscrição Estadual: 257794280

Telefone: 4935228411 Enquadrado como MPE: Sim MPE Local/Regional: Não

Item	Quantidade	Unid.	Especificação do Material	Preço Máximo	Marca	Descto.	Preço Unitário	Preço Total
43	3,00	UN	Scanner de mesa 30ppm duplex, recurso de digitalização de pequenos lotes (até 10 páginas) a velocidade de 40ppm, display colorido com ícones customizáveis, funcionalidade smart touch, leitura de código de barras e melhora da qualidade da imagem dos documentos digitalizados, com softwares de captura e instalação	3.250,00	BROTHER	0,0000	3.190,00	9.570,00
44	1,00	UN	Notebook Intel core i5, memória RAM DE 8 GB HD de 1 TB 5400 rpm, tela Led de 15,6" resolução HD (1366x768) antirreflexo 16:9 widescreen, sistema Windows 10 Home, cor prata, processador com velocidade até 1.6 GHz, conexão HDMI, Bluetooth 4.1, Webcam HD 720p, touchpad, placa mãe chipset, abertura de tela 180°, dimensões: largura 37,8 cm, altura 2,29 cm e profundidade 26 cm, com carregador	3.202,00	LENOVO	0,0000	3.190,00	3.190,00

Reservado para  
Observações do  
Fornecedor:

Total Geral: 268.565,00

( Valores expressos em Reais R\$ )

Total por Extenso: (duzentos e sessenta e oito mil quinhentos e sessenta e cinco reais)

HERVAL DOESTE, 15 de Julho de 2019

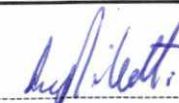

LUCIANO PILATTI  
ADMINISTRADOR

MAXI MÓVEIS E PAPELARIA LTDA  
CNPJ 23.518.341/0001-59 - IE. 257.794.280  
RUA: NILO PEÇANHA 163, BAIRRO CENTRO  
HERVAL DOESTE- SC CEP. 89610-000 - FONE: 49-3522-8411  
Email: contato@maxipapelaria.com.br



## DECLARAÇÕES

À PREFEITURA MUNICIPAL DE PORTO UNIÃO - SC

PREGÃO PRESENCIAL Nº 82/2019

PROCESSO LICITATÓRIO Nº 112/2019

A empresa Maxi Móveis e Papelaria Ltda, inscrita no CNPJ 23.518.341/0001-59, sediada a rua: Nilo Peçanha, nº 163, na cidade de Herval Doeste-SC, por intermédio do seu representante legal Sr. Luciano Pilatti, portador da carteira de identidade nº 11/R 3.620.379, e do CPF nº 021.948.939-46:

- DECLARA que cumpre plenamente os requisitos de habilitação, conforme os documentos integrantes do envelope nº 02 – DOCUMENTOS DE HABILITAÇÃO exigidos no **PREGÃO PRESENCIAL Nº 82/2019, instaurado pela Pref. Mun. De Porto União**, em atendimento ao inciso VII, do artigo 4º, da Lei Federal nº. 10.520, de 17 de julho de 2002.

-Declara que não possui em seu quadro societário parlamentares de qualquer esfera do governo, bem como as pessoas mencionadas no art. 9º da Lei 8.666/93.

-Declara que não fomos declarados inidôneos para licitar ou contratar com o Poder Público, em qualquer de suas esferas – municipal, estadual ou federal.

-Declara que não estamos "Suspensos" ou "Impedidos" de licitar por nenhum órgão da Administração Pública.

-DECLARAMOS também que, para fins de participação no procedimento licitatório – **PREGÃO n.º 82/2019**, de que TODOS os documentos apresentados são legítimos e autênticos, estando sujeito as penalidades previstas no artigo 299 do Código Penal no caso de conteúdo falso.

-DECLARAMOS também que, para fins de participação no procedimento licitatório – **PREGÃO n.º 82/2019**, de que se VENCEDOR de itens/serviços no referido processo, SOMENTE efetuará a entrega dos mesmos mediante o RECEBIMENTO DO RESPECTIVO EMPENHO, sob pena de não receber os valores dos itens/serviços entregues.

-Declara para fins do disposto do **pregão presencial nº 82/2019**, sob as sanções administrativas cabíveis e sob as penas da lei, que esta empresa, na presente data, é considerada: microempresa ou empresa de pequeno porte, nos termos do enquadramento previstos na lei complementar nº 123, de 14 de dezembro de 2006, cujos termos declaro conhecer na íntegra, estando apta, portanto, a exercer o direito de preferencia como critério de desempate no procedimento licitatório realizado pelo **PREF. MUN. DE PORTO UNIÃO**.

-Declara ainda que a empresa está excluída das vedações constantes do 4º do artigo 3º da lei complementar nº 123 de 14 de dezembro de 2006.

DECLARA, para fins do disposto no inciso V, do art. 27, da Lei 8.666/93, acrescido pela Lei 9.854, de 27 de outubro de 1999, que não emprega menor de dezoito anos em trabalho noturno, perigoso ou insalubre e não emprega menor de dezesseis anos.

Ressalva: ( ) Emprega menor, a partir de quatorze anos, na condição de aprendiz

- Declara sob as penas da lei que, até a presente data, inexistem fatos impeditivos para a sua habilitação e que não existem quaisquer fatos impeditivos de sua habilitação e que a mesma não foi declarada inidônea por Ato do Poder Público, ou que esteja temporariamente impedida de licitar, contratar ou transacionar com a Administração Pública Federal, Estadual, Municipal e do Distrito Federal ou quaisquer de seus órgãos descentralizados, podendo participar do **Pregão Presencial 82/2019**, ciente da obrigatoriedade de declarar ocorrências posteriores.

-Declara, sob as penas da Lei que, nos termos do §6º, do artigo 27, da Lei nº 6.544, de 22 de novembro de 1989, a **MAXI MÓVEIS E PAPELARIA LTDA** encontra-se em situação regular perante o Ministério do Trabalho no que se refere à observância do disposto no inciso XXXIII, do artigo 7º, da Constituição Federal.





-DECLARA que não possui em seu quadro societário parlamentares de qualquer esfera do governo, bem como as pessoas mencionadas no art. 9º da Lei 8.666/93.

- Declara que os documentos que compõem o Edital foram colocados à disposição e tomou conhecimento de todas as informações e condições, dando concordância a todas as condições desta Licitação de Pregão, sem restrições de qualquer natureza e de que, vencedor desta Licitação, fornecerá o objeto desta licitação, pelo preço proposto e de acordo com as normas deste certame licitatório.

- Declara, para fins de habilitação no Edital de Licitação **do Pregão Presencial 82/2019** que nenhum de seus diretores, gerentes, sócios e empregados são servidores ou dirigentes do órgão licitante ou de qualquer órgão da Administração Pública Municipal.

#### Observações gerais da proposta:

-Declara que na proposta apresentada dos objetos da presente licitação, modalidade **Pregão n.º 82/2019**, acata todas as estipulações consignadas:

-DECLARA que possui condições de disponibilizar os itens, em boas condições, conforme a necessidade do Município.

-declara que os itens ofertados atendem a todas as especificações descritas no edital e seus anexos;

- No preço cotado já estão incluídas eventuais vantagens e/ou abatimentos, impostos, taxas e encargos sociais, obrigações trabalhistas, previdenciárias, fiscais e comerciais, assim como despesas com transportes e deslocamentos e outras quaisquer que incidam sobre a contratação.

- Declara que o instrumento será assinado pelo Sr. LUCIANO PILATTI, administrador, portador da Carteira de Identidade nº 3.620.379 e CPF nº 021.948.939-46, residente e domiciliado na Rua Getulio Vargas, nº 1365, bairro Centro, CEP 89.600-000, cidade de Joaçaba, Estado de Santa Catarina, BR.

- Dados bancários: BANCO DO BRASIL , AG 0137-6, CONTA CORRENTE: 29.375-X.

-Validade da proposta 60 dias da data limite para entrega dos envelopes;

-Prazo de entrega: conforme edital.

-Condição de pagamento: conforme edital

-local de entrega: conforme edital.

-Garantia dos produtos conforme edital.

PRAZO DE VALIDADE DA ATA: Conforme edital.

#### Dados da empresa:

MAXI MÓVEIS E PAPELARIA LTDA

CNPJ 23.518.341/0001-47 - IE. 257.794.280

RUA: NILO PEÇANHA Nº163, BAIRRO CENTRO

HERVAL DOESTE- SC CEP. 89610-000 - FONE: 49-3522-8411 – 3554-4453

Email: [contato@maxipapelaria.com.br](mailto:contato@maxipapelaria.com.br)

Pessoa de contato e responsável: Luciano Pilatti RG 11R/3.620.379 CPF: 021.948.939-46

Herval Doeste, 15 de julho de 2019.

Pref. Mun. de Herval Doeste - SC  
FLS  
Luciano Pilatti  
CPF 021.948.939-46

Luciano Pilatti, CPF 021.948.939-46 – Sócio administrador

## H110M-C/BR

**Processador(es)** Intel® \* 6ª/7ª geração de processadores Core™ i7/Core™ i5/Core™ i3/Pentium®/Celeron®  
 Suporta processadores Intel® de 14 nm  
 Suporta a tecnologia Intel® Turbo Boost 2.0  
 \* Suporta a tecnologia Intel® Turbo Boost 2.0 dependendo do tipo do processador.

\* Visite [www.asus.com.br](http://www.asus.com.br) para a lista de processadores suportados.

## Chipset Intel® H110

**Memória** Memória 2 x DIMM, máximo de 32GB, DDR4 2400/2133 MHz  
 Non-ECC, Un-buffered

Suporta Intel® Extreme Memory Profile (XMP)

\* Consulte [www.asus.com.br](http://www.asus.com.br) ou o manual do usuário para a lista de vendedores qualificados de memória.

\* Devido à limitação do chipset Intel®, a frequência de memória DDR4 2400MHz é suportada apenas pelos processadores Intel® da 7ª Geração. Maiores módulos de memória serão executados com a taxa de transferência máxima de DDR4 2400MHz.

\*\* Devido à limitação do chipset Intel®, os módulos de memória DDR4 2133MHz e maiores em processadores Intel® de 6ª geração serão executados com a taxa de transferência máxima de DDR4 2133MHz.

**Gráfico** Processador Gráfico Integrado - Intel® HD Graphics

Múltiplas saídas de vídeo: portas HDMI/RGB

- Suporta RGB com resolução máxima de 1920 por 1200 / 60 Hz

- Suporta HDMI com resolução máxima de 4096 x 2160 @ 24 Hz / 2560 x

1600 @ 60 Hz

- Máximo de memória compartilhada 1024 MB (Exclusivo para iGPU)

Suporta Intel® Quick Sync Video, Clear Video HD Technology

**Slots de expansão** 1 x PCIe 3.0/2.0 (modo x16)

2 x PCIe 2.0 x1

1 x PCI

Assistente Virtual

## Armazenamento Chipset Intel® H110 :

4 x Porta(s) SATA 6Gb/s, cinza(s).

LAN 1 x Gigabit LAN Realtek® RTL8111H

## Áudio Realtek® ALC887 com 8 canais - CODEC de alta definição \*1

Suporta: Detecção de conexão, Painel frontal com possibilidade de redefinir a conexão

## Portas USB Intel® H110 chipset:

4 porta(s) USB 3.1 Gen 1 (2 no painel traseiro, azul, conectores internos para mais 2 porta(s))

## Intel® H110 chipset:

6 porta(s) USB 2.0/1.1 (4 no painel traseiro, preta(s), conectores internos para mais 2 porta(s))

## Recursos especiais ASUS 5X Protection II :

- ASUS LANGuard - 2.5X maior tolerância a surtos

- Proteção contra sobretensão ASUS - Design de energia de proteção de circuito

- Proteção contra sobrecorrente da DRAM ASUS - evita danos por curto-circuito

- ASUS Painel I/O Traseiro de Aço Inoxidável- 3X resistência à corrosão para maior durabilidade

- ASUS ESD Guards - Proteção contra descarga eletrostática

## Recursos exclusivos ASUS:

- AI Suite 3

- Ai Charger

- Mobo Connect

## Solução ASUS Quiet Thermal:

- Stylish Fanless Design Heat-sink solution

- ASUS Fan Xpert

ASUS EZ DIY :

- ASUS CrashFree BIOS 3

- ASUS EZ Flash 3

- ASUS UEFI BIOS EZ Mode

- Push Notice

## ASUS Q-Design :

- ASUS Q-Slot

- ASUS Q-DIMM

## Media Streamer

Sistema operacional suportado Windows 7 32bit/64bit

Windows® 10 64bit

Windows® 8.1 64bit

Assistente Virtual



**Portas no painel Traseiro** 1 x PS/2 teclado (roxo)

- 1 x PS/2 mouse (verde)
- 1 x saída(s) D-Sub
- 1 x HDMI
- 1 x porta(s) LAN (RJ45)
- 4 x porta(s) USB 2.0
- 3 x conector(es) de áudio
- 2 x porta(s) USB 3.0 (azul)
- 1 x porta(s) COM

**Painel Interno** 1 x porta(s) USB 3.1 Gen 1 (até 5Gbps) com suporte a 2

- portas USB 3.1 Gen 1 adicionais
- 1 x porta(s) USB 2.0, com suporte a 2 porta(s) USB 2.0 adicionais
- 1 x conector(es) para porta COM
- 1 x conector(es) de ventoinha do processador (1 x 4 -pin)
- 4 x conector(es) SATA 6Gb/s
- 1 x conector(es) de ventoinha do chassi (1 x 4 -pin)
- 1 x conector(es) de força EATX de 24 pinos
- 1 x conector(es) de força ATX 12V de 4 pinos
- 1 x conector(es) de áudio para o painel frontal (AAFP)
- 1 x painel(s) do sistema
- 1 x header LPT
- 1 x conector interno para auto-falante
- 1 x Chassis Intrusion connector(s)
- 1 x 14-1 pin TPM connector

**Acessórios** Manual do usuário

- I/O Shield
- 2 x SATA 6Gb/s cable(s)
- 1 x Supporting DVD

**BIOS** 128 Mb Flash ROM, UEFI AMI BIOS, PnP, DMI2.0, WfM2.0, SM BIOS 3.0, ACPI 5.0, Multi-language BIOS, ASUS EZ Flash 3, ASUS CrashFree BIOS 3, My Favorites, Quick Note, Last Modified log, F12 PrintScreen, F3 Shortcut functions and ASUS DRAM SPD (Serial Presence Detect) memory information. F11 EZ Tuning Wizard, F6 Qian Control

**Gerenciamento** WfM 2.0, DMI 2.0, WOL by PME, PXE

**Suporte de Disco** Drivers  
ASUS Utilities  
ASUS EZ Update  
Anti-virus software (OEM version)

Assistente Virtual

**Formato** Modelo mATX

24.4 cm por 18.2 cm (9.6 polegadas por 7.2 polegadas)

**Notas\*** 1: Use um chassi com módulo de áudio HD no painel frontal para suportar uma saída de áudio de 8 canais.

\* 2: Consulte o site ASUS e faça o download do "Guia de instalação do Windows® 7" e do "Instalador ASUS EZ" para instalar o Windows® 7.

\* 3: pode ser necessária atualização de Bios para garantir total compatibilidade

**HDMI**<sup>™</sup>  
HIGH DEFINITION MULTIMEDIA INTERFACE

- Todas as especificações estão sujeitas a alterações sem aviso prévio. Verifique nas lojas as especificações exatas. Produtos podem não estar disponíveis em todos os mercados.
- As cores e versões de software incluídas estão sujeitas a alterações sem aviso prévio.
- Os nomes de marcas e produtos mencionados são marcas comerciais das respectivas empresas.
- As especificações e os recursos variam de acordo com o modelo e todas as imagens são ilustrativas. Consulte as páginas de especificação para obter detalhes completos.
- O produto (elétrico, equipamento eletrônico, célula de bateria contendo base de mercúrio) não deve ser jogado em lixo público. Siga a lei local para coleta e tratamento de produtos eletrônicos.
- O uso do símbolo de marca registrada (TM, ®) que aparece neste site significa que os textos, marcas registradas, logotipos ou slogans, estão sendo usados como marca registrada sob proteção de leis comuns e/ou registrada como marca registrada nos EUA e/ou outro país/região.

Saiba mais

Quem Somos

Precisa de ajuda?

Redes Sociais

Brazil / Português

Informações Legais | Política de Privacidade | ©ASUSTeK Computer Inc.  
Todos os direitos reservados.

Assistente Virtual

Marca: Crucial

Garantia: Limited Lifetime

Serie: Crucial

Tipo de módulo: UDIMM

Capacidade total: 8GB

Specs: DDR4 PC4-19200 • CL=17 • Single Ranked • x8 based • Unbuffered • NON-ECC • DDR4-2400 • 1.2V • 1024Meg x 64 •

Rapidez: 2400 MT/S

DIMM Tipo: Unbuffered

Código de correção de erro (ECC): NON-ECC

Voltaje: 1.2V







Brasil (Português)



## Intel® Celeron® G4920 Processor

2M Cache, 3.20 GHz

### Especificações

Especificações de exportação

#### Essenciais

Coleção de produtos	Processador Intel® Celeron® série G
Codínome	Produtos com denominação anterior Coffee Lake
Segmento vertical	Desktop
Número do processador	G4920
Status	Launched
Data de introdução	Q2'18
Litografia	14 nm
Preço recomendado para o cliente	\$52.00

#### Desempenho

Número de núcleos	2
Nº de threads	2
Frequência baseada em processador	3.20 GHz
Cache	2 MB SmartCache
Velocidade do barramento	8 GT/s DMI3
TDP	54 W



### Informações complementares

Opções integradas disponíveis

Não

### Especificações de memória

Tamanho máximo de memória (de acordo com o tipo de memória)	64 GB
Tipos de memória	DDR4-2400
Nº máximo de canais de memória	2
Largura de banda máxima da memória	37.5 GB/s
Compatibilidade com memória ECC <sup>1</sup>	Sim

### Gráficos de processador

Gráficos do processador <sup>1</sup>	Intel® UHD Graphics 610
Frequência da base gráfica	350 MHz
Máxima frequência dinâmica da placa gráfica	1.05 GHz
Quantidade máxima de memória gráfica de vídeo	64 GB
Suporte para 4K	Yes, at 60Hz
Resolução máxima (HDMI 1.4)‡	4096x2304@24Hz
Resolução máxima (DP)‡	4096x2304@60Hz
Resolução máxima (eDP - tela plana integrada)‡	4096x2304@60Hz
Suporte para DirectX*	12
Suporte para OpenGL*	4.5
Intel® Quick Sync Video	Sim
Tecnologia Intel® InTru™ 3D	Sim
Tecnologia de alta definição Intel® Clear Video	Sim
Intel® Clear Video Technology	Sim
Nº de telas suportadas <sup>1</sup>	3
ID do dispositivo	0x3E93

## Opções de expansão

Escalabilidade	15 Only
Revisão de PCI Express	3.0
Configurações PCI Express †	Up to 1x16, 2x8, 1x8+2x4
Nº máximo de linhas PCI Express	16

## Especificações de encapsulamento

Soquetes suportados	FCLGA1151
Configuração máxima da CPU	1
Especificação de solução térmica	PCG 2015C (65W)
T <sub>JUNCTION</sub>	100°C
Tamanho do pacote	37.5mm x 37.5mm
Opções de Halógena Baixa Disponíveis	No

## Tecnologias avançadas

Memória Intel® Optane™ suportada †	Sim
Tecnologia Intel® Turbo Boost †	Não
Elegibilidade da plataforma Intel® vPro™ †	Não
Tecnologia Hyper-Threading Intel® †	Não
Tecnologia de virtualização Intel® (VT-x) †	Sim
Tecnologia de virtualização Intel® para E/S direcionada (VT-d) †	Sim
Intel® VT-x com Tabelas de página estendida (EPT) †	Sim
Intel® TSX-NI	Não
Intel® 64 †	Sim
Conjunto de instruções	64-bit
Extensões do conjunto de instruções	Intel® SSE4.1, Intel® SSE4.2
Estados ociosos	Sim



Tecnologia Enhanced Intel SpeedStep®	Brasil (Português) Sim
Tecnologias de monitoramento térmico	Sim
Tecnologia de proteção da identidade Intel® †	Sim
Programa Intel® da Plataforma de Imagem Estável (SIPP)	Não

## Segurança e confiabilidade

Novas instruções Intel® AES	Sim
Chave Segura	Sim
Intel® Software Guard Extensions (Intel® SGX)	Yes with Intel® ME
Intel® Memory Protection Extensions (Intel® MPX)	Sim
Intel® OS Guard	Sim
Intel® Trusted Execution Technology †	Não
Bit de desativação de execução †	Sim
Intel® Boot Guard	Sim

## Pedidos e conformidade

## Produtos compatíveis

Todas as informações fornecidas estão sujeitas a alterações a qualquer momento, sem aviso prévio. A Intel pode alterar o ciclo de vida da fabricação, as especificações e as descrições dos produtos a qualquer momento, sem aviso prévio. As informações aqui contidas são fornecidas "no estado em que se encontram" e a Intel não atribui qualquer declaração ou garantias relacionadas à precisão das informações, nem sobre os recursos dos produtos, disponibilidade, funcionalidade ou compatibilidade dos produtos listados. Para obter mais informações sobre os produtos ou sistemas, entre em contato com o fornecedor do sistema.

As classificações da Intel são apenas para fins informativos e consistem em Export Control Classification Numbers (ECCN — Número de Classificação de Controle de Exportações) e Harmonized Tariff Schedule (HTS — Programa de Tarifas Harmonizadas). Quaisquer usos das classificações da Intel são sem os recursos da Intel e não devem ser interpretados como uma representação ou garantia relacionada ao ECCN ou HTS apropriado. Como exportadora e/ou importadora, sua empresa é responsável por determinar a classificação correta de sua transação.

Consulte a Ficha técnica para obter definições formais de propriedades e recursos de produtos.

‡ Este recurso pode não estar disponível em todos os sistemas de computação. Verifique com o fornecedor do sistema para determinar se seu sistema oferece este recurso ou consulte as especificações de seu sistema (motherboard, processador, chipset, alimentação, HDD, controle gráfico, memória, BIOS, drivers, monitor de máquina virtual [VMM], software de plataforma e/ou sistema operacional) para saber sobre a compatibilidade do recurso. A funcionalidade, o desempenho e outros benefícios deste recurso podem variar, dependendo das configurações do sistema.



O TDP máximo e do sistema se baseiam nos piores casos. O TDP real pode ser inferior, se nem todas as E/Us para chipsets forem usadas.

SKUs "anunciados" ainda não estão disponíveis. Favor consultar a data de lançamento para a disponibilidade no mercado.

Os números dos processadores Intel não são indicação de desempenho. Os valores do processador diferenciam recursos dentro de cada família de processador e não entre famílias diferentes de processador. Consulte <http://www.intel.com.br/content/www/br/pt/processors/processor-numbers.html>

para obter mais detalhes.

Os processadores compatíveis com a computação de 64 bits na arquitetura Intel® requerem BIOS habilitados para arquitetura Intel 64.

Frequência máxima de turbo refere-se à frequência máxima do processador de núcleo único que pode ser atingida com a Tecnologia Intel® Turbo Boost. Mais informações estão disponíveis no site [www.intel.com/content/www/br/pt/architecture-and-technology/turbo-boost/turbo-boost-technology.html](http://www.intel.com/content/www/br/pt/architecture-and-technology/turbo-boost/turbo-boost-technology.html)

Consulte <http://www.intel.com/content/www/br/pt/architecture-and-technology/hyper-threading/hyper-threading-technology.html?wapkw=hyper+threading>

para obter mais informações, incluindo detalhes sobre quais processadores são compatíveis com a Tecnologia Hyper-Threading Intel®.

Consulte <http://ipt.intel.com/> para sistemas compatíveis com a Tecnologia de proteção da identidade Intel®.

Alguns produtos suportam as novas instruções AES com uma atualização da Configuração do processador, em particular, i7-2630QM/i7-2635QM, i7-2670QM/i7-2675QM, i5-2430M/i5-2435M, i5-2410M/i5-2415M. Favor entrar em contato com o OEM para o BIOS que inclui a mais recente atualização da Configuração do processador.

Informações sobre a empresa

Nosso compromisso

Relações com investidores



Fale conosco

Sala de imprensa

Mapa do site

Empregos



Brasil (Português)   

Intel Corporation

\*Marcas comerciais

Cookies

Termos de uso

Privacidade

Transparência da cadeia de fornecimento

Brasil (Português)   

## SSD A400

kingston.com/flashguide

### Velocidades inacreditáveis e confiabilidade inabalável.

A unidade de estado sólido A400 da Kingston aumenta drasticamente a resposta do seu computador com tempos incríveis de inicialização, carregamento e transferência, comparados a discos rígidos mecânicos. Acionado por um controlador de última geração para velocidades de leitura e gravação de até 500MB/s e 450MB/s, este SSD é 10 vezes mais rápido do que um disco rígido tradicional para um desempenho maior, resposta ultrarrápida em multitarefas e um computador mais rápido em geral.

Também mais confiável e durável do que um disco rígido, o A400 é fabricado com memória Flash. Não há partes móveis, com menor probabilidade de falhas do que um disco rígido mecânico. Também é mais frio e mais silencioso e sua resistência a choques e vibrações torna-o ideal para notebooks e outros dispositivos móveis de computação.

O A400 está disponível em diversos formatos de unidade e capacidades de 120GB a 960GB para lhe dar todo o espaço que você precisa para aplicativos, vídeos, fotos e outros documentos importantes. Você também pode substituir seu disco rígido ou um SSD menor por uma unidade grande o suficiente para conter todos os seus arquivos.

Este SSD foi projetado para uso em trabalhos realizados em PCs e notebooks e não é destinado a ambientes de Servidor.

- › Rápida inicialização, carregamento e transferência de arquivos
- › Mais confiável e mais durável do que um disco rígido
- › Múltiplas capacidades com espaço para aplicativos ou para substituição do disco rígido



Características/especificações no verso.))

Kingston  
TECHNOLOGY

## SSD A400

### CARACTERÍSTICAS/BENEFÍCIOS

- › **10x mais rápido do que um disco rígido\*** — Com incríveis velocidades de leitura/gravação, o SSD A400 não somente irá aumentar o desempenho, como também poderá ser usado para dar vida nova em computadores mais antigos.
- › **Robusto** — O A400 é resistente a impactos e vibrações, para confiabilidade reforçada em notebooks e outros dispositivos de computação móveis.
- › **Múltiplas capacidades** — Disponível em capacidades de 120GB, 240GB, 480GB e 960GB<sup>1</sup>, o A400 foi projetado para atender a todas as necessidades.
- › **Ideal para desktops e notebooks** — O A400 vem nos formatos de 2,5 pol (7 mm) e M.2 para se adequar a uma grande variedade de sistemas. É ideal para notebooks finos e leves e sistemas com espaço limitado.

### ESPECIFICAÇÕES

- › **Formato** 2,5 pol e M.2 2280
- › **Interface** SATA Rev. 3.0 (6Gb/s) — compatibilidade com versões anteriores para SATA Rev. 2.0 (3Gb/s)
- › **Capacidades<sup>2</sup>** 120GB, 240GB, 480GB, 960GB
- › **Desempenho de referência<sup>3</sup>**  
transferência de dados (ATTO)  
120GB — até 500MB/s para leitura e 320MB/s para gravação  
240GB — até 500MB/s para leitura e 350MB/s para gravação  
480GB — até 500MB/s para leitura e 450MB/s para gravação  
960GB — até 500MB/s para leitura e 450MB/s para gravação
- › **Consumo de Energia** 0,195W inativo / 0,279W média / 0,642W (MAX) leitura / 1,535W (MAX) gravação
- › **Temperatura de armazenagem** -40°C a 85°C
- › **Temperatura de operação** 0°C a 70°C
- › **Dimensões** 100 x 69,9 x 7 mm (2,5 pol); 80 x 22 x 1,35 mm (M.2)
- › **Peso** 41 g (2,5 pol); 5,5 g (128GB - M.2); 6,7 g (256GB - M.2)
- › **Vibração quando em operação** 2,17G pico (7 - 800 Hz)
- › **Vibração quando não está em operação** 20G pico (10 - 2000 Hz)
- › **Expectativa de vida útil** 1 milhão de horas MTBF
- › **Garantia/suporte técnico<sup>4</sup>** garantia limitada de 3 anos com suporte técnico local gratuito
- › **Total bytes gravados (TBW)<sup>5</sup>**  
120GB — 40TB 240GB — 80TB  
480GB — 160TB 960GB — 300TB



### CÓDIGOS DO PRODUTO KINGSTON

2,5 pol (Independente)	M.2 2280
SA400M8/120G	SA400M8/120G
SA400S37/120G	SA400M8/240G
SA400S37/240G	
SA400S37/480G	
SA400S37/960G	

1 Baseado em dados de desempenho de referência para um disco rígido mecânico de 7200 RPM. O desempenho real pode variar dependendo do uso e do sistema.

2 Capacidade máxima disponível para armazenamento de dados. A capacidade real pode variar dependendo do uso e do sistema.

3 Baseado em dados de desempenho de referência para um disco rígido mecânico de 7200 RPM. O desempenho real pode variar dependendo do uso e do sistema.

4 Para mais informações, consulte o site de suporte técnico da Kingston.



ESTE DOCUMENTO É UM MATERIAL DE APOIO À VENDA E NÃO DEVE SER USADO COMO ÚNICA FONTE DE INFORMAÇÃO. O PRODUTO É SUJEITO A ALTERAÇÕES SEM AVISO PRÉVIO. A Kingston é uma marca registrada da Kingston Technology Company, Inc. © 2014 Kingston Technology Company, Inc. Todos os direitos reservados. Todas as informações técnicas e de preços estão sujeitas a alterações sem aviso prévio. KINGSTON TECHNOLOGY

Kingston  
TECHNOLOGY

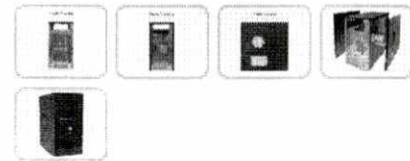
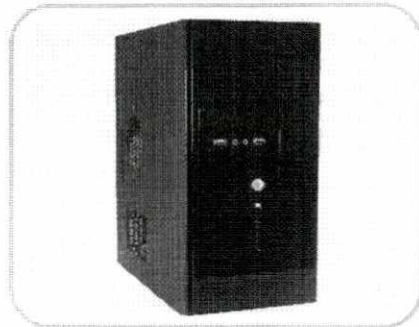

**Gabinete PPB CM-4225**

- Compatível com placas mãe Micro ATX
- Bordas internas dobradas
- Fácil instalação e manutenção
- Fabricado em aço galvanizado
- Panel black plano
- 2 entradas USB de 2.0 + HD Áudio

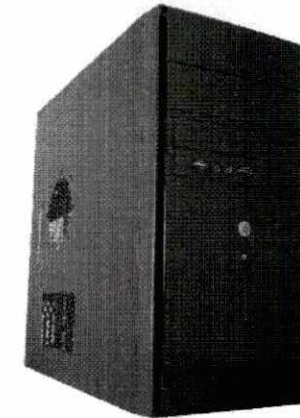
**CARACTERÍSTICAS**

- Compatível com placas mãe Micro ATX
- Bordas internas dobradas
- Fácil instalação e manutenção
- Fabricado em aço galvanizado
- Panel black plano
- 2 entradas USB de 2.0 + HD Áudio

**FOTOS**

Parte Frontal    Parte Traseira    Parte Lateral

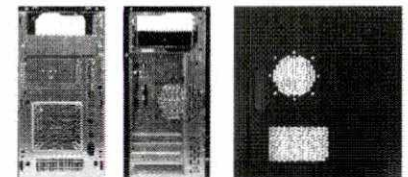
**ESPECIFICAÇÕES**

Dimensões do chassis (AxLxP)	345x177x328mm
Dimensões do gabinete (AxLxP)	365x180x360mm
Baixas	2 x 5.25" Externa 1 x 3.5" Externa 3 x 3.5" Interna
Slots de expansão	4
Placa mãe	Micro ATX
Ventilação (mm)	Lateral: 1 de 80x80 (opcional) Frontal: 1 de 80x80 ou 80x90 (opcional)
Fonte de Alimentação	PX   PK   PT

**INFORMAÇÕES DA EMBALAGEM**

Tipo	Dimensões(CxLxA)	Quant.	P. Líquido	P. Bruto
Cx. Master	395x215x400mm	01	3,100kg	3,800kg

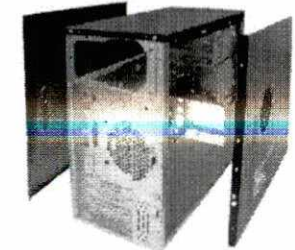

gabinete micro atx | CM-4225

www.k-mex.com.br

VOLTAR À PÁGINA PRINCIPAL



**acer**  
explore beyond limits™

Monitor LED  
V206HQL HDMI

## Cores Brilhantes, visão sustentável

- Earth-friendly: plastic , retroiluminação LED, Acer EcoDisplay
- Tela de 19.5" com Acer ComfyView e Acer eColor
- Acer eColor: tecnologia que enriquece a performance de cor
- Contraste: 100.000.000:1
- Conectividade VGA e HDMI

2

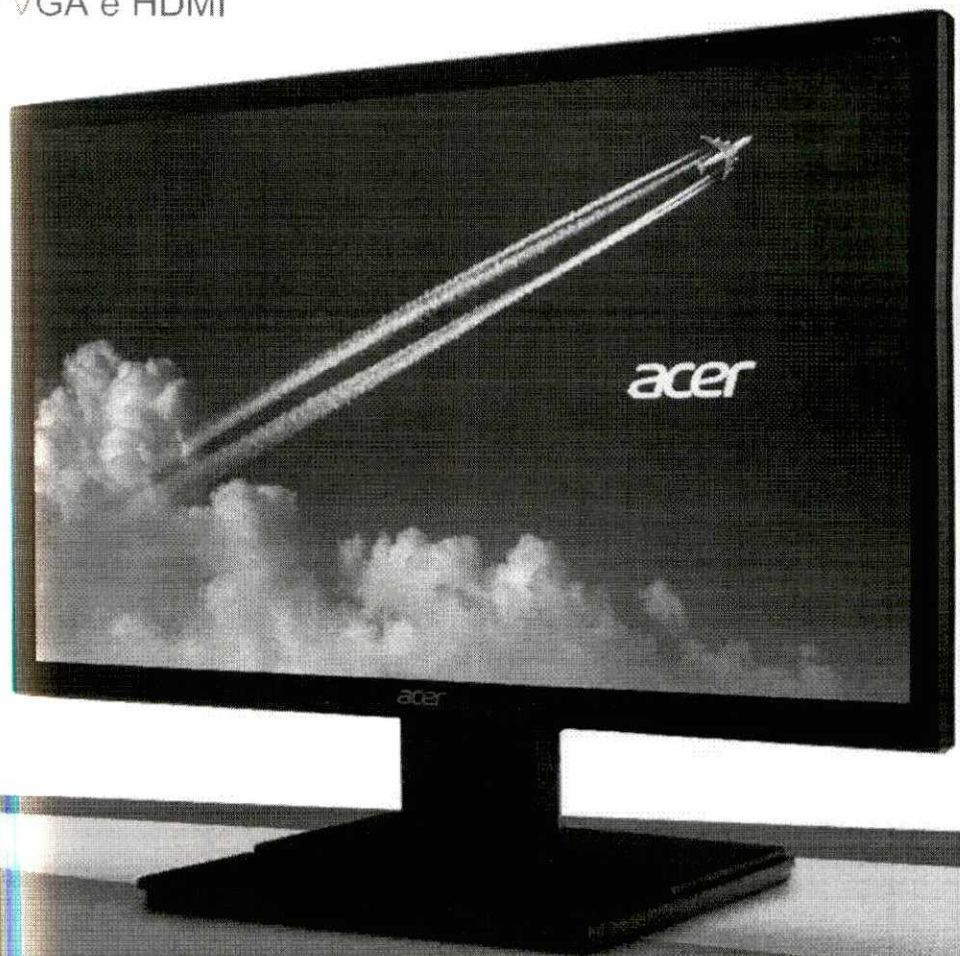

HD LED MERCURY FREE



9



## Specifications

Modelo	V206HQL	
Part Number	UM.IV6AA.B11	
Display	19.5" (16:9)	
Área ativa do display	43.2 x 23.9 cm	
Tipo de Painel	TN	
Resolução máxima e taxa de atualização	1366 x 768 @ 60 Hz	
Tempo de resposta	5 ms (on/off)	
Contraste	100 million:1 max	
Brilho	200 cd/m <sup>2</sup>	
Ângulo de visão (CR=10)	90° (H), 65° (V)	
Cores	16.7 million	
Bits	6-bit + Hi-FRC	
Sinais de entrada	1x VGA / 1x HDMI	
Furação VESA para suporte	100 x 100 mm	
Certificação	MPR-II ENERGY STAR®	
Fonte de energia:	Internal (100 V - 240 V)	
Consumo de energia (ENERGY STAR®)	Off	0.17 W
	Sleep	0.35 W
	On	11 W
Dimensões do produto (Sem caixa)	463.4 (L) x 362.2 (A) x 19.1 (P) mm	
Peso do produto (Sem caixa)	3,5 kg	
Dimensões do produto (Com caixa)	507(L) x 373 (A) x 111 (P) mm	
Peso do produto (Com caixa)	3,8 kg	
EAN	4713883690355	
UPC	888863862856	
Part Number	UM.IV6AA.B11	
Classificação Fiscal	8528.51.20	
Unidades por Pallet	122 unidades por pallet	
Garantia	Garantia limitada de 1 ano	

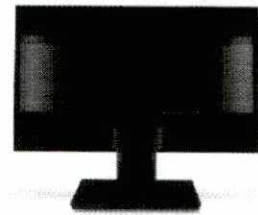

ITEM 03

**NHS** ENERGIA DO SEU JETÔ.

Comissão de Licitação  
351  
FLS  
Prat. Mun. de Portocelular

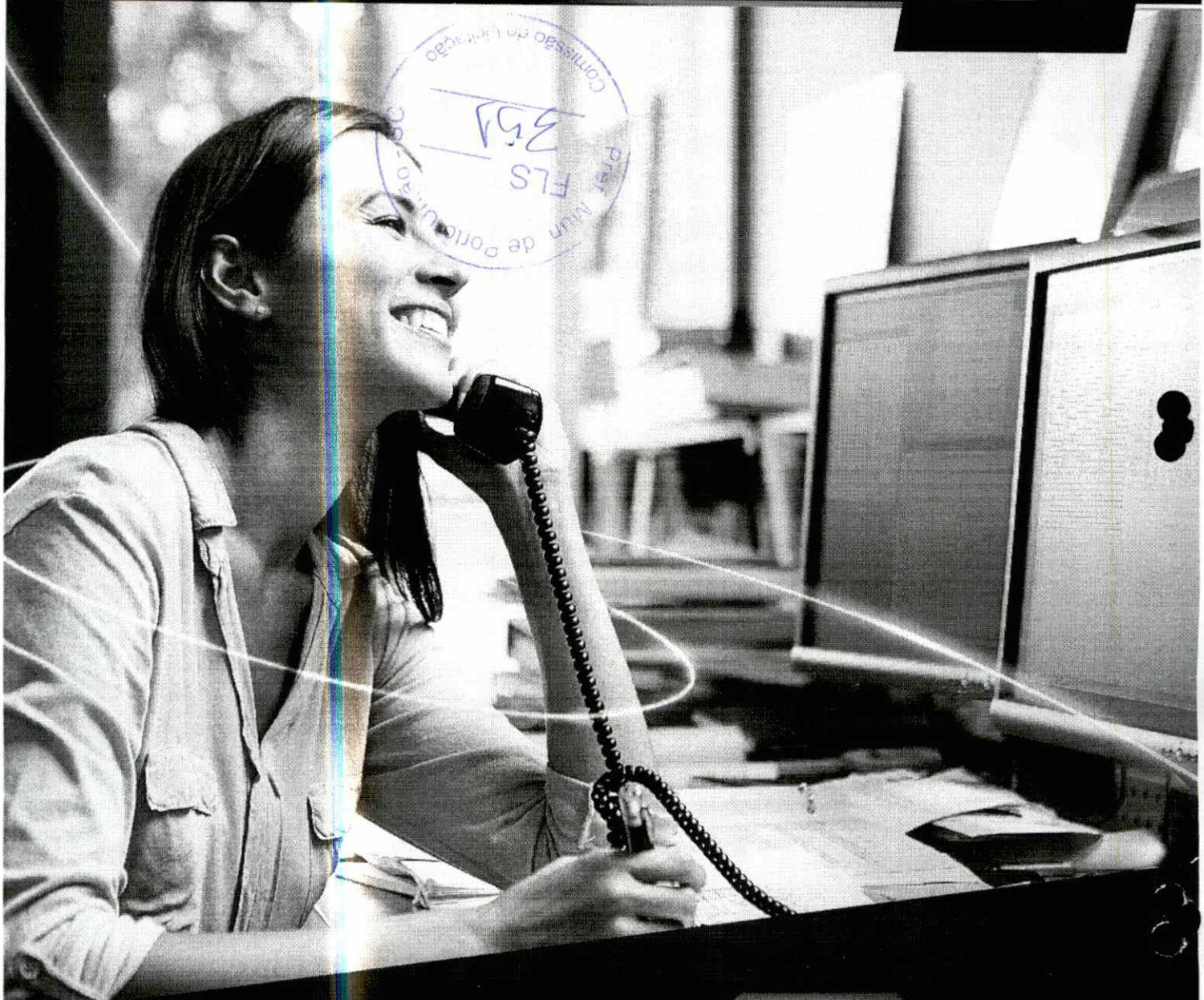

# Linha INTERACTIVE

Nobreak  
MINI III 600







# Linha INTERACTIVE

Nobreak

## MINI III 600



Garanta estabilização com alta tecnologia, pelo melhor custo benefício aos seus equipamentos com o Nobreak Mini III 600.

Com forma de onda semi senoidal, oferece total praticidade e segurança.

Disponível no modelo bivolt e possui estabilizador interno.

Confira a seguir as características e diferenciais deste produto NHS.

### 6 NIVEIS DE PROTEÇÃO

- Acionamento do inversor para sub-tensão e sobretensão na rede elétrica com retorno e desligamento automático
- Contra sobrecarga e curto - circuito no inversor
- Contra descarga profunda de bateria
- Contra surtos de tensão através de filtro de linha
- Desligamento automático por carga mínima de bateria
- Sobretemperatura interna.

### APLICAÇÕES



DESKTOPS E NOTEBOOKS



ROTEADORES WIFI



IMPRESSORAS JATO DE TINTA



CAIXAS REGISTRADORAS, BALANÇAS ELETRÔNICAS E PDVS



CÂMERAS DE SEGURANÇA



TV'S - ÁUDIO E VÍDEO



GAMES



AMBIENTES AUTOMATIZADOS



CONTROLADORES DE ACESSO

### AUTONOMIA

1 MICRO 25 min | UTILIZAÇÃO TÍPICA 1 micro

No cálculo da autonomia considera-se 1 micro + LCD = 80W. A utilização típica considera micro computadores de diversos modelos, variando entre 80W e 120W.

### CARACTERÍSTICAS GERAIS

- Auto teste para verificação das condições iniciais do equipamento
- Alarme sonoro crescente para indicação do nível de bateria no modo inversor
- Chave liga/desliga temporizada e embutida no painel frontal que evita desligamento acidental
- Gabinete antichama metálico com pintura epóxi
- Porta-fusível de proteção AC com unidade reserva
- Permite utilização com grupo gerador devido à sua ampla faixa de frequência na entrada
- Função mute: pressionar o botão frontal 6 vezes para inibir ou habilitar campainha
- 6 tomadas de saída, dispensa extensões adicionais.

### PROPRIEDADES

- Nobreak microprocessado com memória flash interna
- Tecnologia Line Interactive com forma de onda semisenoidal
- Circuito desmagnetizador
- Comutação livre de transitórios pois rede e inversor são perfeitamente sincronizados (PLL)
- DC Start - pode ser ligado mesmo na ausência da rede elétrica com bateria carregada
- Estabilidade na frequência de saída devido ao uso de cristal de alta precisão
- Função TRUE RMS com melhor qualidade na regulação de saída
- Tecnologia SMD que garante alta confiabilidade e qualidade aos Nobreaks
- Tensão de saída nominal disponível nos modelos monovolt (120V/220V), ou bivolt (120V/ 220V) configurável internamente.

### BATERIAS

- Recarga automática da bateria mesmo com o Nobreak desligado garantindo maior tempo de vida útil
- Gerenciamento de bateria que avisa quando a bateria precisa ser substituída
- Sinalização visual através de três leds no painel frontal com todas as condições do Nobreak (rede elétrica, bateria e carga)
- Baterias seladas tipo VRLA internas de primeira linha e à prova de vazamentos.



# Linha INTERACTIVE

Nobreak  
MINI III 600

## SINALIZAÇÃO

### VISUAL

- Presença de rede e condição de carga ou bateria carregada
- Ausência de rede e percentual de carga em modo Inversor
- Subtensão ou sobretensão da rede elétrica
- Ausência ou carga mínima na saída do Nobreak
- Bateria descarregada ou com nível mínimo de capacidade
- Potência excessiva na saída do Nobreak
- Desligamento por sobretensão na saída
- Indicação de necessidade de troca de bateria
- Sobrecarga ou curto-circuito na saída.

### AUDITIVA

- Bip intermitente para indicar potência excessiva na saída do Nobreak
- Bip sonoro crescente para indicar nível de queda da tensão de bateria em modo inversor.

## APRESENTAÇÃO DO PRODUTO



Botão liga / desliga

Led de indicação Proteção  
Led de indicação Atenção  
Led de indicação Normal

Indicação da marca

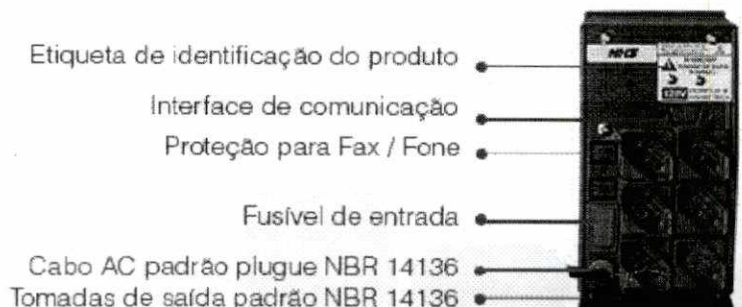

Etiqueta de identificação do produto

Interface de comunicação  
Proteção para Fax / Fone

Fusível de entrada

Cabo AC padrão plugue NBR 14136  
Tomadas de saída padrão NBR 14136

	Interactive	Mini III 600	
Entrada	Tensão de entrada nominal	120V/ 220V*	
	Tipo de Seleção	Bivolt Automático	
	Faixa de Tensão	95 - 140V (para 120V) 180V - 245V (para 220V)	
	Faixa de Frequência	47Hz - 63Hz	
	Sincronismo com a rede	Sistema PLL	
Saída	Tensão de saída nominal	120/220V**	
	Faixa de tensão de saída em inversor	120V + -5% (220V + -5%)	
	Frequência	60Hz	
	Forma de onda	Semi - Senoidal	
	Número de tomadas	6 tomadas padrão NBR 14136	
Potência	Estágios de regulação	2	
	Tensão de saída selecionável	Internamente**	
	Potência nominal (VA/W)	600VA/ 250W	
Potência	Potência de pico	300W	
	Tensão de operação	12V	
Bateria	Quantidade	1x7Ah	
	Tipo de bateria	Selada VRLA, chumbo-ácida, livre de manutenção e à prova de vazamento	
	Tempo de recarga da bateria	10h após 90% descarregada	
	Vida útil da bateria	Entre 2 e 5 anos, conforme número de ciclos de descarga e da temperatura ambiente.	
Mecânica	Dimensões sem embalagem	261 x 93,4 x 168 (mm)	
	Peso aproximado sem embalagem	6,5kg* / 6,8kg	Peso aproximado com embalagem
Ambiente	Temperatura de operação	0°C a 40°C	
	Umidade relativa	0 a 95% sem condensação	

(\*): Modelos mini III 120V com entrada e saída nominal 120V. (\*\*): Saída 220V configurável internamente para modelos bivolt.

As informações contidas neste manual têm caráter de caráter informativo, estão sujeitas a alterações sem aviso prévio e não devem ser interpretadas como um compromisso por parte da NPS SISTEMAS ELETRÔNICOS LTDA.

**NIS** <sup>®</sup> **ENERGIA  
DO SEU  
JEITO.**

☎ 2141-9200  
Av. Juscelino Kubitschek de Oliveira, 5270  
Cidade Industrial • Curitiba/PR • CEP 81260-000

6





Logitech®

## Desktop MK120

**A durable duo that brings comfort, style, and simplicity together.**

- Comfortable, quiet typing
- Sleek yet sturdy, spill-resistant design\*
- High-definition optical mouse
- Plug-and-play USB connections
- Easy-to-read key



Logitech® Desktop MK120. A durable duo that brings comfort, style and simplicity together. You'll be comfortable with the keyboard thanks to the low-profile, whisper-quiet keys and standard layout with full-size F-keys and number pad. With its thin profile, spill-resistant design\*, durable keys that can withstand up to 10 million keystrokes\*\* and sturdy, adjustable tilt legs, this sleek keyboard not only looks and feels good – it's built to last. Plus, it's got easy-to-read keys. The high-definition optical mouse puts comfort and control in your hands with smooth, accurate tracking and a comfortable, ambidextrous shape. And setup is simple – you just plug your keyboard and mouse into USB ports and start using them right out of the box.

\* Tested under limited conditions (maximum of 60 ml liquid spillage). Do not immerse keyboard in liquid.  
 \*\* Excludes number lock key.



### Windows-based PC

- Windows® XP, Windows Vista® or Windows® 7
- USB ports

### Linux®

- Linux® kernel 2.6+
- USB ports

ITEM 07





# Logitech® Desktop MK120



## PACKAGE SPECIFICATIONS

	Primary Pack	Master Shipper Carton
<b>Part #</b>	920-002534	n/a
<b>Bar code</b>	5099206020429 (EAN-13)	5099206020412 (SCC-14)
<b>Weight</b>	998.7g	11.165kg
<b>Length</b>	46.83cm	48.60cm
<b>Width</b>	4.61cm	24.90cm
<b>Height/depth</b>	22.70cm	48.70cm
<b>Volume</b>	4.896dm <sup>3</sup>	0.05893m <sup>3</sup>
<b>1 primary pack</b>	1	n/a
<b>1 intermediate pack</b>	0	n/a
<b>1 master shipper carton</b>	10	1
<b>1 pallet EURO</b>	240	24
<b>1 container 20 ft</b>	4320	432
<b>1 container 40 ft</b>	8800	880
<b>1 container 40 ft HQ</b>	11000	1100

920-002534	Belgian	920-002547	Portuguese
920-002535	Bulgarian	920-002548	Slovakian
920-002536	Czech	920-002549	Slovenian
920-002537	Danish	920-002550	Spanish
920-002538	Estonian	920-002551	Swedish
920-002539	French	920-002552	English
920-002540	German	920-002559	Swiss
920-002541	Greek	920-002560	Turkish
920-002542	Hungarian	920-002561	Russian
920-002543	Italian	920-002562	INTL NSEA
920-002545	Hebrew	920-002563	INTL EER
920-002546	Arabic	920-002823	Pan Nordic

## PACKAGE CONTENT

- Keyboard
- Mouse
- User documentation
- 3-year manufacturer's guarantee and full product support

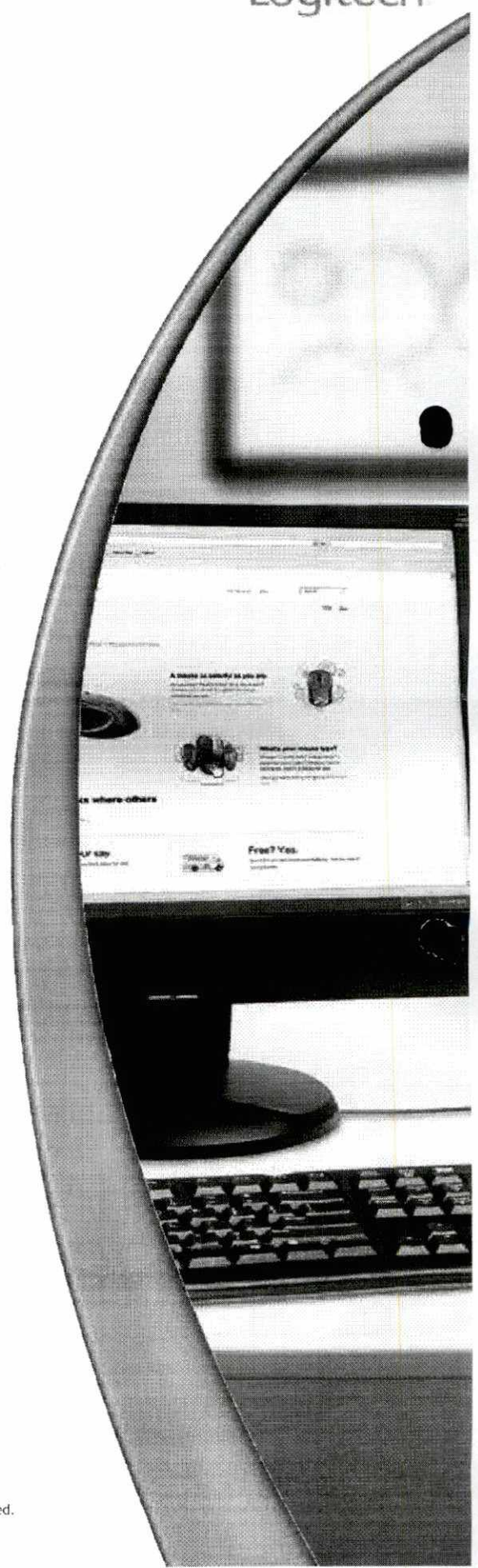

[www.logitech.com](http://www.logitech.com)

©2010 Logitech. Logitech, the Logitech logo and other Logitech marks are owned by Logitech and may be registered. All other trademarks are the property of their respective owners.

9



ITEM 13

DATASHEET

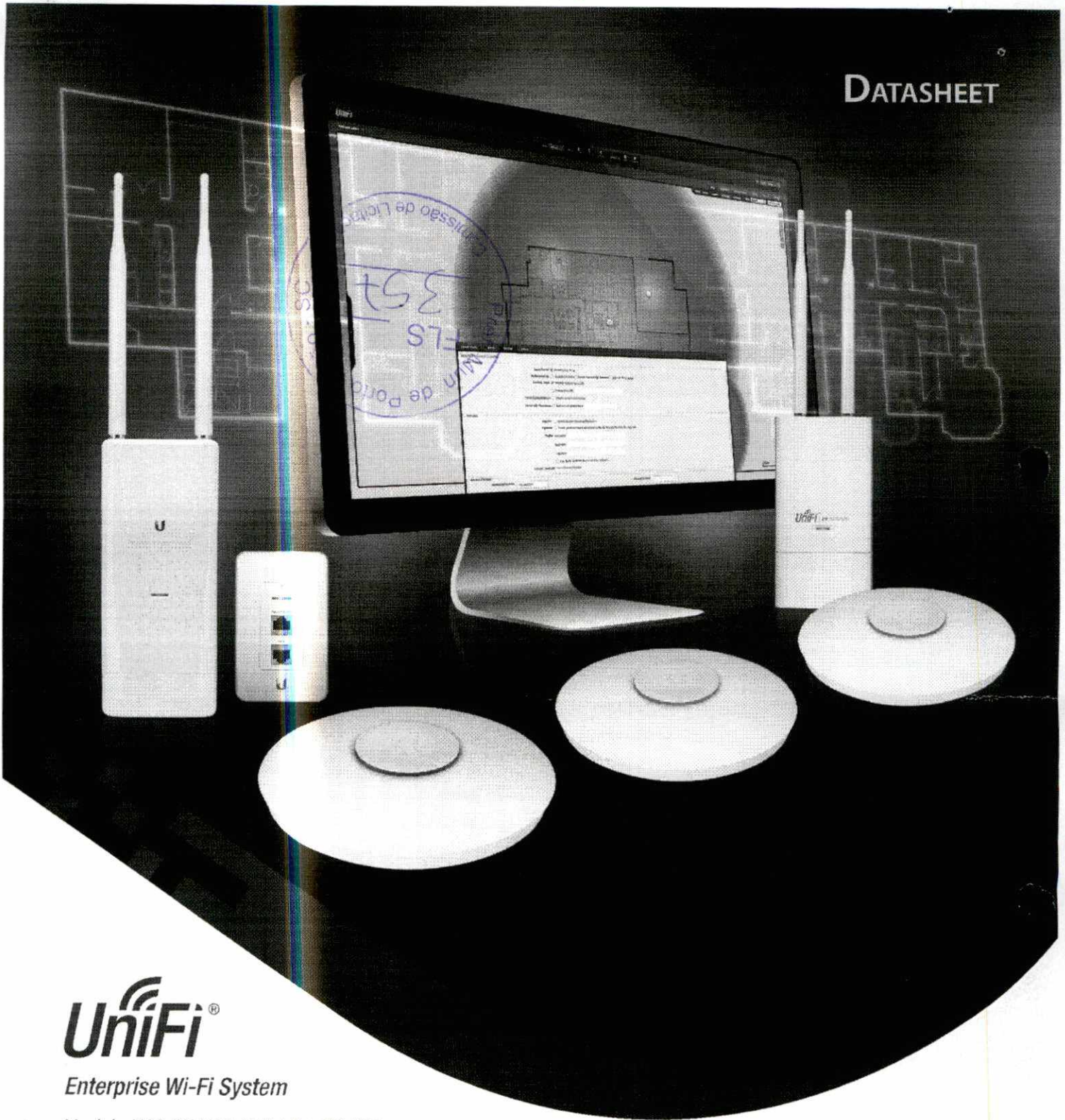

**UniFi**<sup>®</sup>

*Enterprise Wi-Fi System*

Models: UAP-IW, UAP, UAP-LR, UAP-PRO,  
UAP-Outdoor+, UAP-Outdoors

Unlimited Indoor/Outdoor AP Scalability in a  
Unified Management System

Reliable Throughput up to 750 Mbps

Intuitive UniFi Controller Software

13

  
**UBIQUITI**<sup>®</sup>  
NETWORKS

9



# Specifications (UAP)

087  
 COMM. SE. 10  
 2012  
 Pref  
 FL  
 S

UniFi AP	
Dimensions	200 x 200 x 36.5 mm (7.87 x 7.87 x 1.44 in)
Weight	290 g (10.23 oz) without Mounting Kits 430 g (15.17 oz) with Mounting Kits
Networking Interface	(1) 10/100 Ethernet Port
Buttons	Reset
Operating Band	2.4 GHz
Antennas	Integrated 3 dBi Omni (Supports 2x2 MIMO with Spatial Diversity)
Wi-Fi Standards	802.11 b/g/n
Power Method	Passive Power over Ethernet (12-24V)
Power Supply	24V, 0.5A PoE Adapter Included
Maximum Power Consumption	4W
Maximum TX Power	20 dBm
BSSID	Up to Four Per Radio
Power Save	Supported
Wireless Security	WEP, WPA-PSK, WPA-Enterprise (WPA/WPA2, TKIP/AES)
Certifications	CE, FCC, IC
Mounting	Wall/Ceiling (Kits Included)
Operating Temperature	-10 to 70° C (14 to 158° F)
Operating Humidity	5 - 80% Noncondensing
Advanced Traffic Management	
VLAN	802.1Q
Advanced QoS	Per-User Rate Limiting
Guest Traffic Isolation	Supported
WMM	Voice, Video, Best Effort, and Background
Concurrent Clients	100+
Supported Data Rates (Mbps)	
Standard	Data Rates
802.11n	6.5 Mbps to 300 Mbps (MCS0 - MCS15, HT 20/40)
802.11b	1, 2, 5.5, 11 Mbps
802.11g	6, 9, 12, 18, 24, 36, 48, 54 Mbps

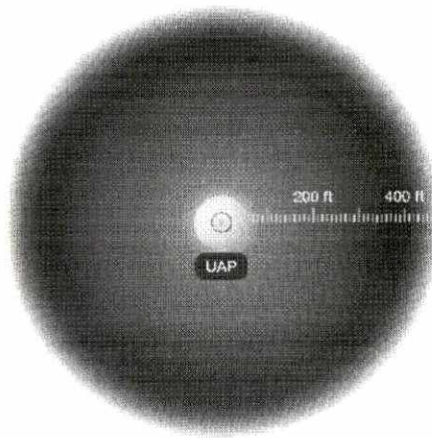

6



## SSD A400

kingston.com/ssd

### Velocidades inacreditáveis e confiabilidade inabalável.

A unidade de estado sólido A400 da Kingston aumenta drasticamente a resposta do seu computador com tempos incríveis de inicialização, carregamento e transferência, comparados a discos rígidos mecânicos. Reforçado com uma controladora de última geração para velocidades de leitura e gravação de até 500MB/s e 450MB/s<sup>1</sup>, este SSD é 10x mais rápido do que um disco rígido tradicional para melhor desempenho, resposta ultrarrápida em multitarefas e um computador mais rápido de modo geral.

Também mais confiável e durável do que um disco rígido, o A400 é feito com memória Flash. Não há partes móveis, com menor probabilidade de falhas do que um disco rígido mecânico. Também é mais frio e mais silencioso e sua resistência a choques e vibração torna-o ideal para notebooks e outros dispositivos móveis de computação.

O A400 está disponível em diversas capacidades de 120GB a 480GB<sup>2</sup> oferecendo todo o espaço que você precisa para aplicativos, vídeos, fotos e outros documentos importantes. Você também pode substituir seu disco rígido ou um SSD menor por uma unidade grande o suficiente para conter todos os seus arquivos.

- › Rápida inicialização, carregamento e transferência de arquivos
- › Mais confiável e mais durável do que um disco rígido
- › Diversas capacidades com espaço para aplicativos ou para substituição do disco rígido

ITEM

14

Características/especificações no verso >>

Kingston  
TECHNOLOGY



## SSD A400

### CARACTERÍSTICAS/BENEFÍCIOS

- > **10x mais rápido do que um disco rígido** — Com incríveis velocidades de leitura/gravação, o SSD A400 não somente irá aumentar o desempenho, como também poderá ser usado para dar vida nova em computadores mais antigos.
- > **Robusto** — O A400 é resistente a impactos e vibrações, para confiabilidade reforçada em notebooks e outros dispositivos móveis.
- > **Múltiplas capacidades** — Disponível em capacidades de 120GB, 240GB e 480GB, o A400 foi projetado para se ajustar a qualquer necessidade.
- > **Ideal para desktops e notebooks** — A400 tem um formato de 7 mm para se ajustar a uma grande variedade de computadores. É ideal para notebooks mais finos e computadores com espaço limitado.

### ESPECIFICAÇÕES

- > **Formato** 2,5 pol
- > **Interface** SATA Rev. 3.0 (6Gb/s) — Compatível com a versão anterior SATA Rev. 2.0 (3Gb/s)
- > **Capacidades<sup>2</sup>** 120GB, 240GB, 480GB
- > **NAND** TLC
- > **Performance de referência<sup>1</sup>**  
**Transferência de dados (ATTO)**  
120GB — até 500MB/s para leitura e 320MB/s para gravação  
240GB — até 500MB/s para leitura e 350MB/s para gravação  
480GB — até 500MB/s para leitura e 450MB/s para gravação
- > **Consumo de Energia**  
0,195W inativo / 0,279W média / 0,6–2W (max) leitura / 1,535W (max) gravação
- > **Temperatura de armazenamento** -40 °C a 85 °C
- > **Temperatura de operação** 0 °C a 70 °C
- > **Dimensões** 100,0 mm x 69,9 mm x 7,0 mm
- > **Peso** 41 g
- > **Vibração quando em operação** 2,17G pico (7 – 800 Hz)
- > **Vibração quando não está em operação** 20G pico (10 – 2000 Hz)
- > **Expectativa de vida útil** 1 milhão de horas MTBF
- > **Garantia/suporte<sup>3</sup>** 3 anos de garantia limitada com suporte técnico local gratuito
- > **Total bytes gravados (TBW)<sup>4</sup>**  
120GB 40TB  
240GB 80TB  
480GB 160TB



### CÓDIGO DO PRODUTO

SA400S37/120G	Unidade independente
SA400S37/240G	Unidade independente
SA400S37/480G	Unidade independente

Este SSD foi projetado para uso em trabalhos realizados em PCs e notebooks e não é destinado a ambientes de Servidor.

<sup>1</sup> Baseado em "desempenho imediato", utilizando uma placa-mãe SATA Rev. 3.0. A velocidade pode variar de acordo com o host, hardware, software e utilização. IOMETER Leitura/Gravação aleatória de 4K baseada em parição de 8GB.

<sup>2</sup> Parte das capacidades listadas em um dispositivo de armazenamento Flash é utilizada para formatação e outras funções e, portanto, não está disponível para armazenamento de dados. Isso significa que a capacidade real de armazenamento de dados é inferior àquela indicada nos produtos. Para obter mais informações, consulte o Guia de memórias Flash da Kingston em [kingston.com/flashguide](http://kingston.com/flashguide).

<sup>3</sup> Garantia limitada baseada em 3 anos ou "Restante da vida útil" do SSD, que pode ser encontrado usando o SSD Manager da Kingston ([kingston.com/SSDManager](http://kingston.com/SSDManager)). Em produtos novos, sem uso, mostrará um valor indicativo de desgaste de zero (00), enquanto um produto que atingiu seu limite de duração de ciclos de exclusão de programas irá mostrar um valor indicativo de desgaste de um (01). Consulte [kingston.com/iva](http://kingston.com/iva) para mais detalhes.

<sup>4</sup> O total de bytes gravados (TBW) tem origem na Carga de Trabalho do Cliente JEDEC UESD219A.



ESTE DOCUMENTO ESTÁ SUJEITO A ALTERAÇÕES SEM PRÉVIO AVISO.  
©2017 Kingston Technology Corporation, 17600 Newhope Street, Fountain Valley, CA 92708 USA. Todos os direitos reservados.  
Todas as marcas comerciais e marcas registradas pertencem a seus respectivos proprietários. A1KD-355BR

**Kingston**  
TECHNOLOGY



O FingKey Hamster DX é um moderno sistema de leitura de impressões digitais e funciona como uma ferramenta de segurança, liberando ou vedando os acessos aos mais diversos equipamentos, locais ou sistemas. Pequeno, ágil e versátil, o FingKey Hamster DX não necessita de senhas difíceis de lembrar e fáceis de fraudar. Com o FingKey Hamster DX, cada pessoa é sua própria senha.

#### • Aplicações

- Apontamento de funcionários.
- Identificações em Cartórios para atender ao Provimento 74.
- Proteção no acesso a PCs e redes privadas.
- Abertura, fechamento e troca de turnos de operadores de Pontos de Vendas (PDV).
- Monitoramento em descontos especiais, que é de responsabilidade dos gerentes de departamentos.
- Controle na utilização de cartões fidelidades para compras e pagamentos.
- Qualquer aplicação substituindo o uso de senha por impressão digital.

O leitor biométrico Hamster DX também está disponível opcionalmente com cabo Micro USB.

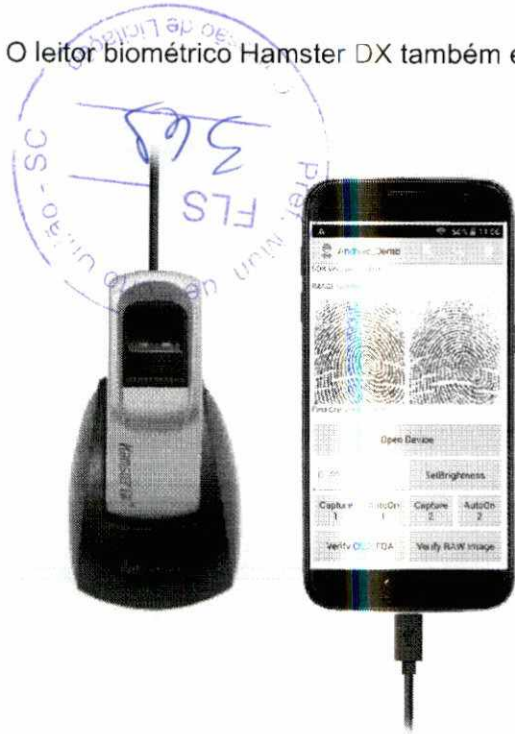

ITEM 18

#### • Pacote de Software SDK:

- Kit para desenvolvimento
- Exemplos com código-fonte

#### Driver:

- Easy Installation para Windows, Linux e Android.

AB

#### • Especificações Técnicas

Tipo:	Óptico (maior resistência).
Área de captura e leitura:	Prisma de vidro com LED visível e perceptivo, que informa a ativação automática do leitor no momento da captura da digital.
Modelo do leitor:	Torre (facilitar o manuseio).
Captura:	Qualquer ângulo (360°)
Interface:	USB 2.0 (Hi-Speed) Micro USB
Resolução:	500 DPI
Escala de cinza 8 bits:	256 níveis
Voltagem:	5V
Área de Captura:	16 x 18 mm
Tempo de Captura:	~ 300 milissegundos
Tam. da Imagem:	248 x 292 pixels
Padrões:	MIC, KC, UL, CE, FCC
Kit de desenvolvimento:	SDK gratuito. Suporta busca do tipo 1:1 e 1:N (limitado).
Padrões do SDK:	<b>ISO/IEC 19794-2:2005.</b> ANSI/INCITS 378-2004. Compressão: WSQ. Qualidade da imagem: NIST NFIQ.
Driver OS:	- Windows 98/2000/ME/2003/2008/XP/Vista/ 7 32-bit e 64-bit/ 8 32-bit e 64-bit/ 10 32-bit e 64-bit. - Linux kernel 2.6 ou superior. - Android (dispositivos que possuam suporte ao USB OTG ativado no kernel).
Tecnologia adicional:	Auto-On: Ativação automática nativa do hardware. Multi dispositivos.
Garantia:	12 meses



PRIME H310M-E/BR



ITEM 19

**Processador(es)** Processadores Intel® Socket 1151 para 9ª / 8ª Geração

Processadores Core™ i7/Core™ i5/Core™ i3/Pentium®/Celeron®

Suporta processadores Intel® de 14 nm

Suporta a tecnologia Intel® Turbo Boost 2.0

\* Suporta a tecnologia Intel® Turbo Boost 2.0 dependendo do tipo do processador.

\* Visite [www.asus.com.br](http://www.asus.com.br) para a lista de processadores suportados.**Chipset** Processadores Intel® H310**Memória** Intel® H310 Chipset

Memória 2 x DIMM, máximo de 32GB, DDR4 2666/2400/2133 MHz Non-ECC, Un-buffered

Arquitetura de memória: Dual Channel

Suporta Intel® Extreme Memory Profile (XMP)

\* Consulte [www.asus.com.br](http://www.asus.com.br) ou o manual do usuário para a lista de vendedores qualificados de memória.

\* A frequência de memória máxima suportada varia de acordo com o processador

\*\*Módulos de Memória DDR4 2666MHz ou superiores irão funcionar na velocidade máxima de 2666MHz em processadores Intel® de 8ª Geração com 6-cores ou superiores.

**Gráfico** Processador Gráfico Integrado

Múltiplas saídas de vídeo: portas HDMI/D-Sub (VGA)

- Suporta HDMI 1.4b com resolução máxima de 4096 x 2160 @ 24 Hz / 2560 x 1600 @ 60 Hz

- Suporta D-sub com resolução máxima de 1920 x 1200 @ 60 Hz

Máximo de memória compartilhada 1024 MB (Exclusivo para iGPU)

Suporta Intel® InTru™ 3D, Quick Sync Video, Clear Video HD Technology, Insider™

**Slots de expansão** 1 x PCIe 3.0/2.0 x16 (modo x16, cinza(s))  
2 x PCIe 3.0/2.0

Assistente Virtual

**Armazenamento Intel® H310 Chipset :**

1 x M.2 Socket 3, , com M key, suporte a dispositivos de armazenamento tipo 2242/2260/2280 (com SATA & modo PCIE)  
4 x Porta(s) SATA 6Gb/s\*1, cinza(s),

**LAN** 1 x Gigabit LAN Realtek® RTL8111H, 1 x Gigabit LAN LAN

**Áudio** Realtek® ALC887 com 8 canais - CODEC de alta definição

Suporta: Detecção de conexão, Painel frontal com possibilidade de redefinir a conexão

**Recursos de áudio:**

- Proteção de Áudio: Garante precisão na separação analógica/digital e reduz a maioria das interferências multi-laterais.

- Camadas de áudio PCB dedicadas: Camadas separadas para o canal direito e esquerdo para proteger a qualidade dos sinais sensíveis de áudio.

Capacitores Premium de 12K horas fabricados no Japão

\* Escolha o chassi com o módulo de áudio HD no painel frontal para suportar a saída de áudio de 8 canais.

**Portas USB Chipset Intel® H310:**

4 porta(s) USB 3.1 Gen 1 up to 5Gbps (2 no painel traseiro, azul)

**Chipset Intel® H310:**

6 porta(s) USB 2.0/1.1 (2 no painel traseiro, azul, Type-A, conectores internos para mais 1 porta(s))

**Chipset Intel® H310 :**

2 porta(s) USB 3.1 Gen 1 (2 no painel traseiro, , Type-A)

**Recursos especiais ASUS 5X Protection III :**

- ASUS SafeSlot Core: Slot PCIe reforçado para evitar danos

- ASUS LANGuard: Protege contra picos, raios e descargas de eletricidade estática!

- Proteção contra sobretensão: Melhor proteção do circuito de energia

- Painel I/O Traseiro de Aço Inoxidável: 3X mais resistente à corrosão para maior durabilidade!

- ASUS DIGI+ VRM: 4 Design de energia digital de fase

**ASUS OptiMem :**

- OptiMem (Improved DDR4 stability)

**ASUS EPU :**

- EPU

**Recursos exclusivos ASUS:**

- AI Suite 3

- Ai Charger

- PC Cleaner

- File Transfer

**Solução ASUS Quiet Thermal:**

- Stylish Fanless Design Heat-sink solution

- ASUS Fan Xpert

Assistente Virtual



**ASUS EZ DIY :**

- ASUS CrashFree BIOS 3
- ASUS EZ Flash 3
- ASUS UEFI BIOS EZ Mode

**ASUS Q-Design :**

- ASUS Q-DIMM

**M.2 Onboard(The latest transfer technologies with up to 10Gb/s data transfer speeds)**

**Portas no painel Traseiro** 1 x PS/2 teclado (roxo)

- 1 x PS/2 mouse (verde)
- 1 x saída(s) D-Sub
- 1 x HDMI
- 1 x porta(s) LAN (RJ45)
- 2 x porta(s) USB 2.0
- 3 x conector(es) de áudio
- 2 x porta(s) USB 3.0 Type-A

**Painel Interno** 2 x porta(s) USB 2.0, com suporte a 4 porta(s) USB 2.0 adicionais

- 1 x porta(s) USB 3.1 Gen 1 (até 5Gbps) com suporte a 2 portas USB 3.1 Gen 1 adicionais(19-pin)
- 1 x conector(es) para porta COM
- 1 x conector(es) de ventoinha do processador (1 x 4 -pin)
- 4 x conector(es) SATA 6Gb/s
- 1 x conector(es) de ventoinha do chassi (1 x 4 -pin)
- 1 x leitor(es) externo(s) S/PDIF
- 1 x conector(es) de força EATX de 24 pinos
- 1 x conector(es) de força ATX 12V de 4 pinos
- 1 x M.2 Socket 3 with M Key, type 2242/2260/2280/22110 storage devices support (both SATA & x2 PCIE mode)
- 1 x conector(es) de áudio para o painel frontal (AAFP)
- 1 x System panel connector
- 1 x conector de Speaker

**Acessórios** Manual do usuário

- I/O Shield
- 2 x SATA 6Gb/s cable(s)
- 1 x M.2 Anchor
- 1 x Supporting DVD

**BIOS** 128 Mb Flash ROM, UEFI AMI BIOS, PnP, SM BIOS 3.1, ACPI 6.1, Multilanguage BIOS, ASUS EZ Flash 3, CrashFree BIOS 3, F6 Qfan Control, F3 MyFavorites, Last Modified log, F12 PrintScreen, and ASUS DRAM SPD (SerialPresence Detect) memory information

**Gerenciamento** WOL by PME, PXE

Assistente Virtual







6

Marca: Crucial

Garantia: Limited Lifetime

Serie: Crucial

Tipo de módulo: UDIMM

Capacidade total: 8GB

Specs: DDR4 PC4-19200 • CL=17 • Single Ranked • x8 based • Unbuffered • NON-ECC • DDR4-2400 • 1.2V • 1024Meg x 64 •

Rapidez: 2400 MT/S

DIMM Tipo: Unbuffered

Código de correção de erro (ECC): NON-ECC

Voltaje: 1.2V



6





Brasil (Português)



## Intel® Core™ i5-9400F Processor

9M Cache, up to 4.10 GHz

### Especificações

Especificações de exportação

#### Essenciais

Coleção de produtos	9ª geração de processadores Intel® Core™ i5
Codínome	Produtos com denominação anterior Coffee Lake
Segmento vertical	Desktop
Número do processador	i5-9400F
Status	Launched
Data de introdução	Q1'19
Litografia	14 nm
Condições de uso	PC/Client/Tablet
Preço recomendado para o cliente	\$182.00

#### Desempenho

Número de núcleos	6
Nº de threads	6
Frequência baseada em processador	2.90 GHz
Frequência turbo max	4.10 GHz
Cache	9 MB SmartCache
Velocidade do barramento	8 GT/s DMI3



TDP

Brasil (Português) 65 W

### Informações complementares

Opções integradas disponíveis	Não
Descrição <a href="#">Ver agora</a>	
Ficha técnica <a href="#">Ver agora</a>	

### Especificações de memória

Tamanho máximo de memória (de acordo com o tipo de memória)	128 GB
Tipos de memória	DDR4-2666
Nº máximo de canais de memória	2
Largura de banda máxima da memória	41.6 GB/s
Compatibilidade com memória ECC †	Não



### Opções de expansão

Escalabilidade	1S Only
Revisão de PCI Express	3.0
Configurações PCI Express †	Up to 1x16, 2x8, 1x8+2x4
Nº máximo de linhas PCI Express	16

### Especificações de encapsulamento

Soquetes suportados	FCLGA1151
Configuração máxima da CPU	1
Especificação de solução térmica	PCG 2015C (65W)
T <sub>JUNCTION</sub>	100°C
Tamanho do pacote	37.5mm x 37.5mm

## Tecnologias avançadas

Brasil (Português)   

Memória Intel® Optane™ suportada †	Sim
Tecnologia Intel® Turbo Boost †	2.0
Elegibilidade da plataforma Intel® vPro™ †	Não
Tecnologia Hyper-Threading Intel® †	Não
Tecnologia de virtualização Intel® (VT-x) †	Sim
Tecnologia de virtualização Intel® para E/S direcionada (VT-d) †	Sim
Intel® VT-x com Tabelas de página estendida (EPT) †	Sim
Intel® TSX-NI	Não
Intel® 64 †	Sim
Conjunto de instruções	64-bit
Extensões do conjunto de instruções	Intel® SSE4.1, Intel® SSE4.2, Intel® AVX2
Estados ociosos	Sim
Tecnologia Enhanced Intel SpeedStep®	Sim
Tecnologias de monitoramento térmico	Sim
Tecnologia de proteção da identidade Intel® †	Sim
Programa Intel® da Plataforma de Imagem Estável (SIPP)	Não

## Segurança e confiabilidade

Novas instruções Intel® AES	Sim
Chave Segura	Sim
Intel® Software Guard Extensions (Intel® SGX)	Yes with Intel® ME
Intel® Memory Protection Extensions (Intel® MPX)	Sim
Intel® OS Guard	Sim
Intel® Trusted Execution Technology †	Não
Bit de desativação de execução †	Sim
Intel® Boot Guard	Sim

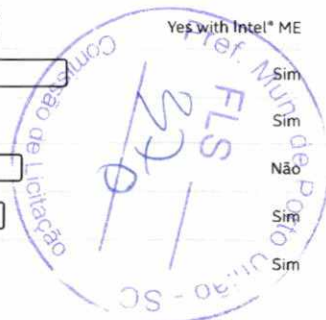

Pedidos e conformidade

Brasil (Português)   

## Produtos compatíveis

Todas as informações fornecidas estão sujeitas a alterações a qualquer momento, sem aviso prévio. A Intel pode alterar o ciclo de vida da fabricação, as especificações e as descrições dos produtos a qualquer momento, sem aviso prévio. As informações aqui contidas são fornecidas "no estado em que se encontram" e a Intel não atribui qualquer declaração ou garantias relacionadas à precisão das informações, nem sobre os recursos dos produtos, disponibilidade, funcionalidade ou compatibilidade dos produtos listados. Para obter mais informações sobre os produtos ou sistemas, entre em contato com o fornecedor do sistema.

As classificações da Intel são apenas para fins informativos e consistem em Export Control Classification Numbers (ECCN — Número de Classificação de Controle de Exportações) e Harmonized Tariff Schedule (HTS — Programa de Tarifas Harmonizadas). Quaisquer usos das classificações da Intel são sem os recursos da Intel e não devem ser interpretados como uma representação ou garantia relacionada ao ECCN ou HTS apropriado. Como exportadora e/ou importadora, sua empresa é responsável por determinar a classificação correta de sua transação.

Consulte a Ficha técnica para obter definições formais de propriedades e recursos de produtos.

† Este recurso pode não estar disponível em todos os sistemas de computação. Verifique com o fornecedor do sistema para determinar se seu sistema oferece este recurso ou consulte as especificações de seu sistema (motherboard, processador, chipset, alimentação, HDD, controle gráfico, memória, BIOS, drivers, monitor de máquina virtual [VMM], software de plataforma e/ou sistema operacional) para saber sobre a compatibilidade do recurso. A funcionalidade, o desempenho e outros benefícios deste recurso podem variar, dependendo das configurações do sistema.

Alguns produtos suportam as novas instruções AES com uma atualização da Configuração do processador, em particular, i7-2630QM/i7-2635QM, i7-2670QM/i7-2675QM, i5-2430M/i5-2435M, i5-2410M/i5-2415M. Favor entrar em contato com o OEM para o BIOS que inclui a mais recente atualização da Configuração do processador.

Os números dos processadores Intel não são indicação de desempenho. Os valores do processador diferenciam recursos dentro de cada família de processador e não entre famílias diferentes de processador. Consulte <http://www.intel.com.br/content/www/br/pt/processors/processor-numbers.html> para obter mais detalhes.

Os processadores compatíveis com a computação de 64 bits na arquitetura Intel® requerem BIOS habilitados para arquitetura Intel 64.

O TDP máximo e do sistema se baseiam nos piores casos. O TDP real pode ser inferior, se nem todas as E/Ss para chipsets forem utilizadas.

Consulte <http://ipt.intel.com/> para sistemas compatíveis com a Tecnologia de proteção da identidade Intel®.

SKUs "anunciados" ainda não estão disponíveis. Favor consultar a data de lançamento para a disponibilidade no mercado.



Consulte <http://www.intel.com/content/www/br/pt/architecture-and-technology/hyper-threading/hyper-threading-technology.html?wapkw=hyper+threading>

para obter mais informações, incluindo detalhes sobre quais processadores são compatíveis com a Tecnologia Hyper-Threading Intel®.

Frequência máxima de turbo refere-se à frequência máxima do processador de núcleo único que pode ser atingida com a Tecnologia Intel® Turbo Boost. Mais informações estão disponíveis no site [www.intel.com/content/www/br/pt/architecture-and-technology/turbo-boost/turbo-boost-technology.html](http://www.intel.com/content/www/br/pt/architecture-and-technology/turbo-boost/turbo-boost-technology.html)



Informações sobre a empresa

Brasil (Português)   

Nosso compromisso

Relações com investidores

Fale conosco

Sala de imprensa

Mapa do site

Empregos



© Intel Corporation

Termos de uso

\*Marcas comerciais

Privacidade

Cookies

Transparência da cadeia de fornecimento



6

## SSD A400

kingston.com/flashguide

### Velocidades inacreditáveis e confiabilidade inabalável.

A unidade de estado sólido A400 da Kingston aumenta drasticamente a resposta do seu computador com tempos incríveis de inicialização, carregamento e transferência, comparados a discos rígidos mecânicos. Acionado por um controlador de última geração para velocidades de leitura e gravação de até 500MB/s e 450MB/s<sup>1</sup>, este SSD é 10 vezes mais rápido do que um disco rígido tradicional<sup>1</sup> para um desempenho maior, resposta ultrarrápida em multitarefas e um computador mais rápido em geral.

Também mais confiável e durável do que um disco rígido, o A400 é fabricado com memória Flash. Não há partes móveis, com menor probabilidade de falhas do que um disco rígido mecânico. Também é mais frio e mais silencioso e sua resistência a choques e vibrações torna-o ideal para notebooks e outros dispositivos móveis de computação.

O A400 está disponível em diversos formatos de unidade e capacidades de 120GB a 960GB<sup>2</sup> para lhe dar todo o espaço que você precisa para aplicativos, vídeos, fotos e outros documentos importantes. Você também pode substituir seu disco rígido ou um SSD menor por uma unidade grande o suficiente para conter todos os seus arquivos.

Este SSD foi projetado para uso em trabalhos realizados em PCs e notebooks e não é destinado a ambientes de Servidor.

- › Rápida inicialização, carregamento e transferência de arquivos
- › Mais confiável e mais durável do que um disco rígido
- › Múltiplas capacidades com espaço para aplicativos ou para substituição do disco rígido



Características/especificações no verso >>

**Kingston**  
TECHNOLOGY



## SSD A400

### CARACTERÍSTICAS/BENEFÍCIOS

- > **10x mais rápido do que um disco rígido<sup>1</sup>** — Com incríveis velocidades de leitura/gravação, o SSD A400 não somente irá aumentar o desempenho, como também poderá ser usado para dar vida nova em computadores mais antigos.
- > **Robusto** — O A400 é resistente a impactos e vibrações, para confiabilidade reforçada em notebooks e outros dispositivos de computação móveis.
- > **Múltiplas capacidades** — Disponível em capacidades de 120GB, 240GB, 480GB e 960GB; o A400 foi projetado para atender a todas as necessidades.
- > **Ideal para desktops e notebooks** — O A400 vem nos formatos de 2,5 pol (7 mm) e M.2 para se adequar a uma grande variedade de sistemas. É ideal para notebooks finos e leves e sistemas com espaço limitado.

### ESPECIFICAÇÕES

- > **Formato** 2,5 pol e M.2 2280
- > **Interface** SATA Rev. 3.0 (6Gb/s) – compatibilidade com versões anteriores para SATA Rev. 2.0 (3Gb/s)
- > **Capacidades<sup>2</sup>** 120GB, 240GB, 480GB, 960GB
- > **Desempenho de referência<sup>1</sup>**  
transferência de dados (ATTO)  
120GB — até 500MB/s para leitura e 320MB/s para gravação  
240GB — até 500MB/s para leitura e 350MB/s para gravação  
480GB — até 500MB/s para leitura e 450MB/s para gravação  
960GB — até 500MB/s para leitura e 450MB/s para gravação
- > **Consumo de Energia** 0,195W inativo / 0,279W média / 0,642W (MAX) leitura / 1,535W (MAX) gravação
- > **Temperatura de armazenagem** -40°C a 85°C
- > **Temperatura de operação** 0°C a 70°C
- > **Dimensões** 100 x 69,9 x 7 mm (2,5 pol)  
80 x 22 x 1,35 mm (M.2)
- > **Peso** 41 g (2,5 pol)  
5,5 g (128GB – M.2)  
6,7 g (256GB – M.2)
- > **Vibração quando em operação** 2,17G pico (7 – 800 Hz)
- > **Vibração quando não está em operação** 20G pico (10 – 2000 Hz)
- > **Expectativa de vida útil** 1 milhão de horas MTBF
- > **Garantia/suporte técnico<sup>3</sup>** garantia limitada de 3 anos com suporte técnico local gratuito
- > **Total bytes gravados (TBW)<sup>4</sup>**  
120GB — 40TB    240GB — 80TB  
480GB — 160TB    960GB — 300TB



### CÓDIGOS DO PRODUTO KINGSTON

2,5 pol (Independente)	M.2 2280
SA400S37/120G	SA400M8/120G
SA400S37/240G	SA400M8/240G
SA400S37/480G	
SA400S37/960G	

1. Baseado em "desempenho imediato", utilizando uma placa-mãe SATA Rev. 3.0. A velocidade pode variar de acordo com o hardware do host, do software e da utilização. IOMETER - Leitura/Gravação aleatória de 4K baseada em partição de 8GB.

2. Parte da capacidade mencionada em um dispositivo de armazenamento de memória Flash é utilizada para a formatação e para outras funções, portanto não está disponível para o armazenamento de dados; isso significa que a capacidade real de armazenamento de dados é inferior àquela indicada nos produtos. Para obter mais informações, visite o Guia de Memória Flash da Kingston em [kingston.com/flashguide](http://kingston.com/flashguide).

3. Garantia limitada com base em 3 anos ou "Vida Útil restante" da SSD, que pode ser encontrada usando o Kingston SSD Manager ([kingston.com/SSDManager](http://kingston.com/SSDManager)). Um produto novo, sem uso, irá exibir um valor no indicador de desgaste de cem (100), enquanto um produto que atingiu seu limite de duração de ciclos de apagamento irá exibir um valor no indicador de desgaste de um (1). Visite [kingston.com/ta](http://kingston.com/ta) para mais detalhes.

4. O total de byte gravados (TBW) tem origem na Carga de Trabalho do Cliente JEDEC (JESD219A).



ESTE DOCUMENTO ESTÁ SUJEITO A ALTERAÇÕES SEM PREVIO AVISO.  
©2019 Kingston Technology Corporation, 17600 Newhope Street, Fountain Valley, CA 92708 USA.  
Todos os direitos reservados. Todas as marcas ou marcas registradas pertencem a seus respectivos proprietários. MKD-393, BR

**Kingston**  
TECHNOLOGY

## FONTE CORSAIR VS500 - 500W 80 PLUS BRANCA - SEM CABO

FONTE CORSAIR VS500 - 500W 80 PLUS BRANCA - SEM CABO - CP-9020118-LA

SKU: CP-9020118-LA

CD Estoque Preço Preço em volume Comprar

Para obter informações estoque e preços clique aqui

### DESCRIÇÃO

### ESPECIFICAÇÕES

CP-9020118-LA

#### Especificações:

- Tipo: ATX 12V v2.31 e EPS 2.92
- Potência máxima: 500W
- Barramento: trilho único de +12V
- Tensão de entrada: 100 - 240V (automático)
- Corrente de entrada: 10.0 - 5.0A
- Frequência: 47Hz - 63Hz
- Certificação: 80 Plus White
- Eficiência: 80% típica
- Ventoinha: 1 x 120mm
- Aprovações de segurança: FCC, CE, TÜV, TÜV-S, REEE e RoHS
- Proteções contra: sobrecargas, baixa tensão, curto-circuito, picos de corrente e superaquecimento
- MTBF: 100.000 Horas
- Cabeamento: Fixo

#### Conectores:

- 1 x ATX
- 1 x EPS
- 3 x PCIe
- 5 x SATA
- 5 x Periféricos 4-Pin

#### Compatibilidade:

- É compatível com os padrões ATX12V v2.31 e EPS 2.92 mais recentes e com as versões anteriores dos sistemas ATX12V 2.2 e mais antigos

#### Conteúdo da embalagem:

- 01 Fonte Corsair
- Parafusos de montagem

#### Peso

2055 gramas (bruto com embalagem)







### Painel

Painel completo, com 02x USB 3.0, 02x USB 2.0, controlador de fan superior e frontal e áudio HD. Todos estes recursos dispostos na parte superior, com um design limpo e compacto.

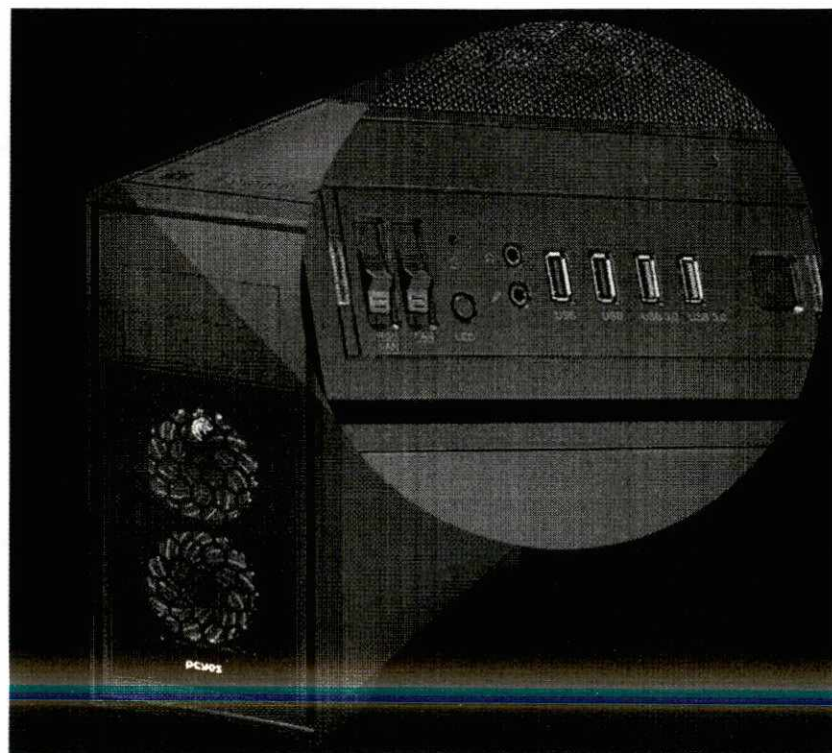

6



Categoria: Gabinetes

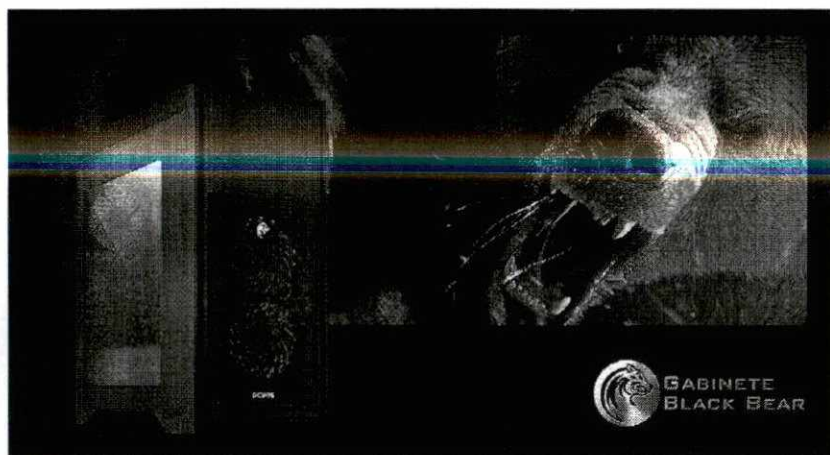

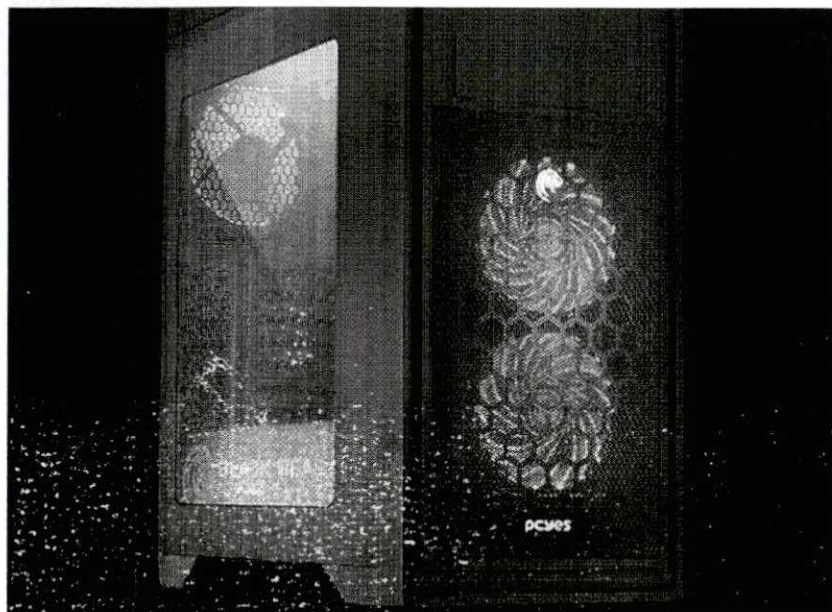

07 CORES DE LED

## Ventilação

O Bear se destaca pela eficiência no sistema de ventilação do gabinete. Isto não está relacionado somente com o número de fans suportados, mas sim pela estrutura do projeto. O modelo conta com 03 fans de fábrica, sendo dois frontais com LED e um traseiro sem LED. Os LED frontais são as novidades Pcyes: agora é possível alternar entre 7 cores diferentes, além de ter 16 pontos de LED.

## Controlador de Fans

O gabinete Bear possui dois controladores com capacidade de conexão para 8 fans, sendo 6 de 6 pinos e 2 de 4 pinos, ambos flat. Além do controle de velocidade, há também um botão que possibilita trocar as cores e os modos de iluminação dos LEDs, bem como desligá-las após mantê-lo pressionado por 3 segundos.

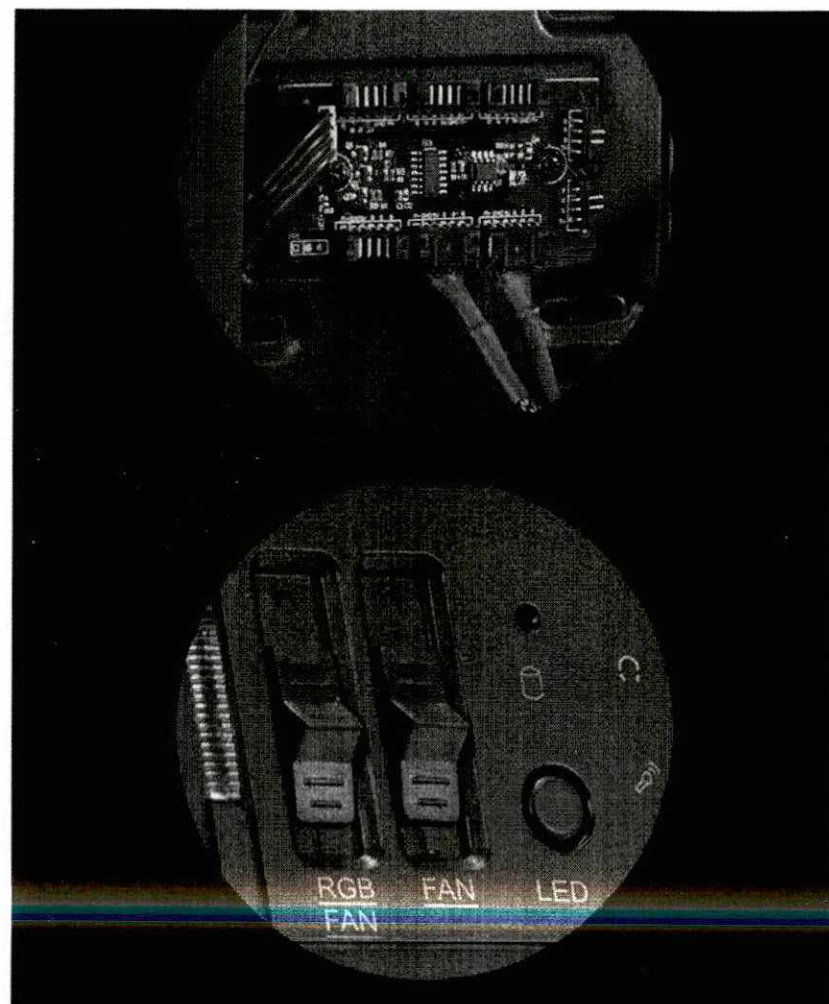

## Estrutura

Diferenciado! A estrutura é espetacular, com espaço para placas mãe tipo ATX, micro ATX e mini ITX, gavetas para HDD 3.5" e compartimento para instalação de SSD 2.5". Todas as chapas e estruturas são reforçadas, com pintura anticorrosiva. A fonte de energia fica em um compartimento separado na parte de baixo, evitando que o calor se espalhe pelas demais



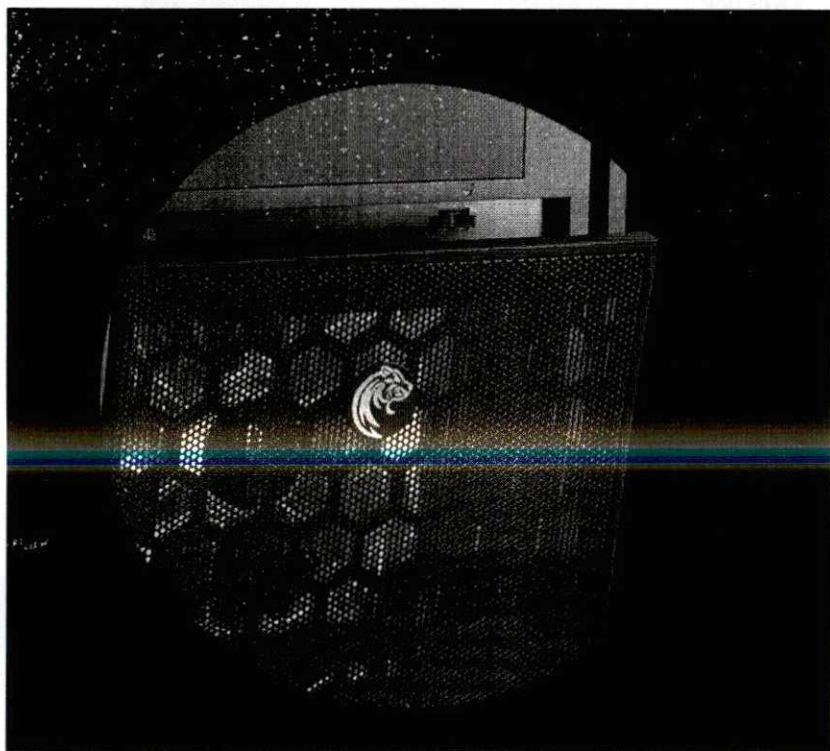
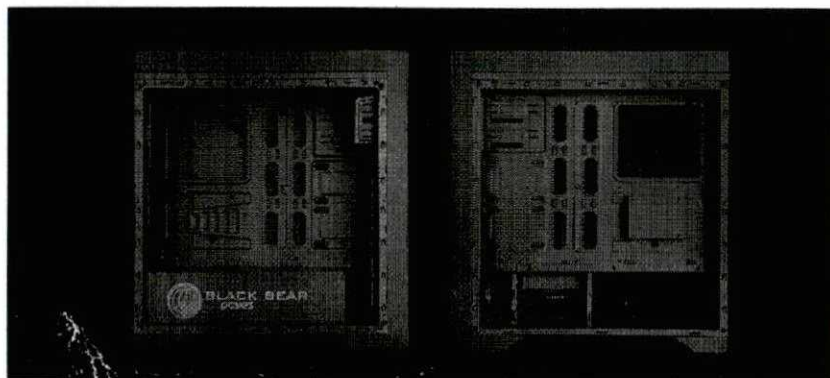

é possível efetuar a limpeza de forma simples e rápida.

### Suporte para Water Cooler

O Bear é um monstro quando se trata de ventilação. Possui suporte para water coolers duplos de até 280mm, sendo que na sua frontal é possível até implementar um sistema de Push'n'Pull. Perfeito para refrigeração do seu computador.

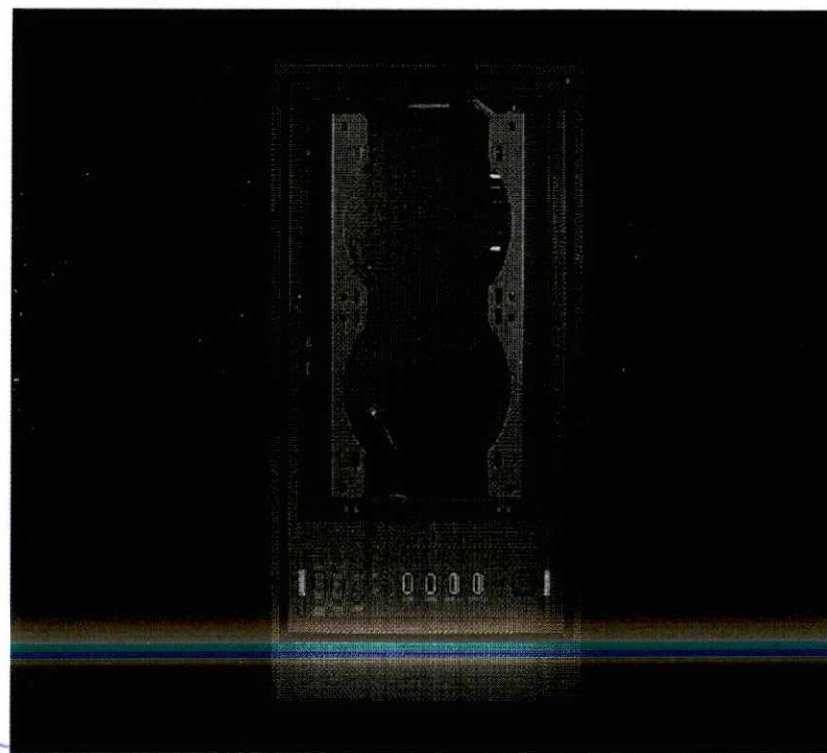

### Especificações

- Bajas
  - Externas: 5.25" x02;
  - Internas: 3.5"/2.5" x02;





- 1x FAN traseiro de 120mm;
- **Painel Frontal**
  - 2x USB 3.0;
  - 2x USB 2.0;
  - 1x Áudio HD;
  - 1x Mic;
  - 2x Controlador de Fan
  - 1x Controlador das 7 cores de LED;

### Dados Técnicos

- Tool free e Tool less;
- Lateral acrílica;
- Suporte para gerenciamento de cabos;
- Fonte separada com compartimento;
- Suporte para VGA de até 380 mm;
- Suporte para placas mãe ATX/Micro ATX/Mini ITX;
- Suporte para CPU cooler de até 180 mm;
- Dimensões produto (CxLxA):  
472x230x503 mm;
- Distância da caixa da fonte a tampa superior: 340mm;
- Distância da placa mãe a lateral acrílica: 180mm;
- Espaço da fonte:  
230x195x105mm;
- Peso líquido: 8.65 Kg;
- Peso bruto: 9.95 Kg.

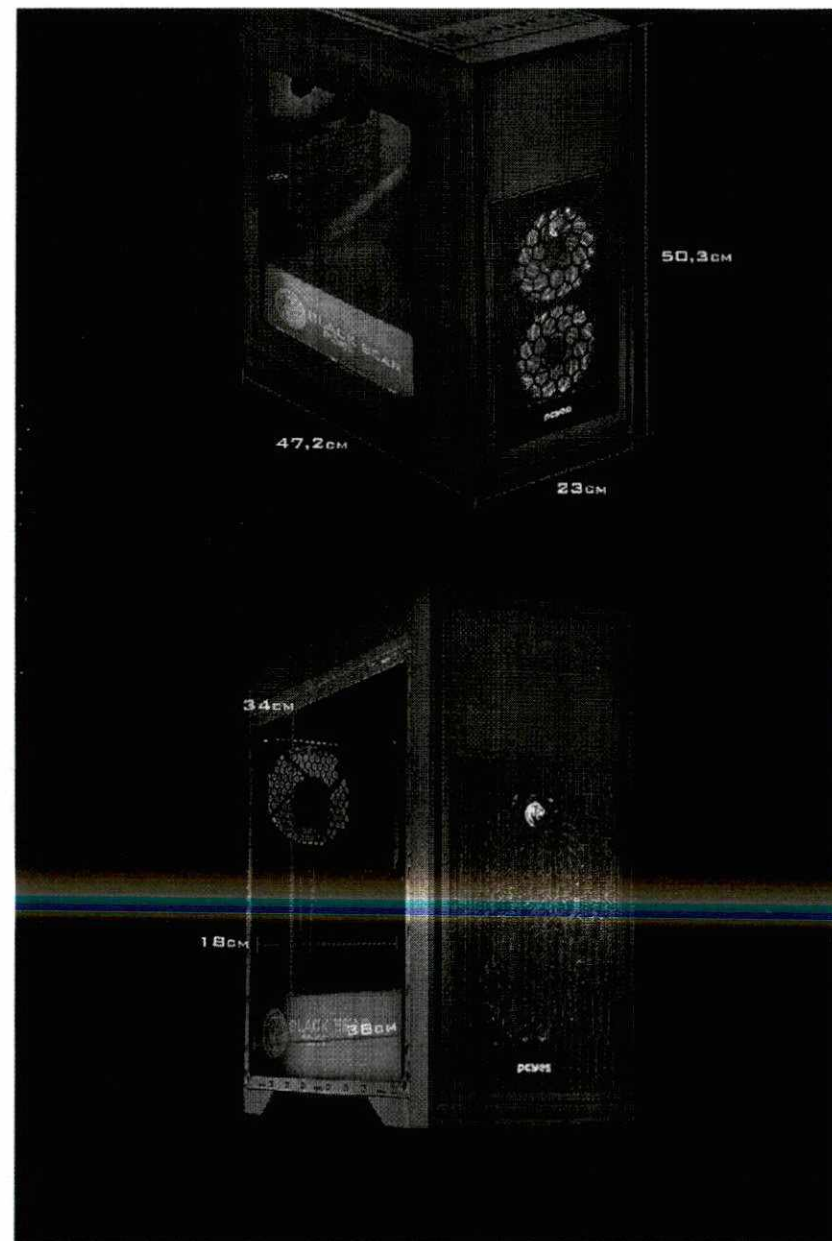





- o Rolamento tipo Sleeve;
- o Dimensões: 120x120x25mm;
- o Alimentação: 12V;
- o Tensão: 10.8~13.2V;
- o Tensão de Partida: 5V;
- o Corrente: 0.45±10%A;
- o Consumo de energia: 4.2±10%W;
- o Max. pressão de ar: 1.1mmH<sup>2</sup>O;
- o Velocidade: 1200±10% RPM;
- o Max. fluxo de ar: 33 CFM;
- o Ruído: 22.5 db(A);

#### Especificações do Fan Traseiro

- o Sem LED ;
- o Rolamento tipo Sleeve;
- o Dimensões: 120x120x25mm;
- o Alimentação: 12V;
- o Tensão: 10.8~13.2V;
- o Tensão de Partida: 5V;
- o Corrente: 0.38±10%A;
- o Consumo de energia: 3W;
- o Max. pressão de ar: 1.1mmH<sup>2</sup>O;
- o Velocidade: 1000±10% RPM;
- o Max. fluxo de ar: 43.13 CFM;
- o Ruído: 23.4 db(A);

#### Review

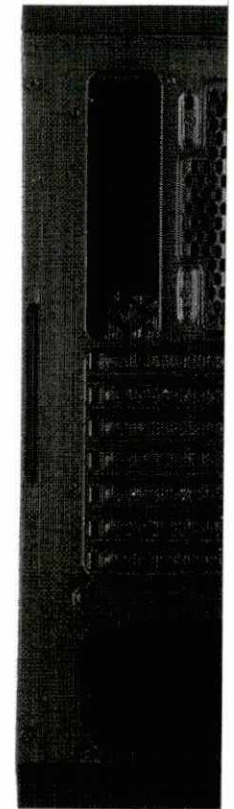
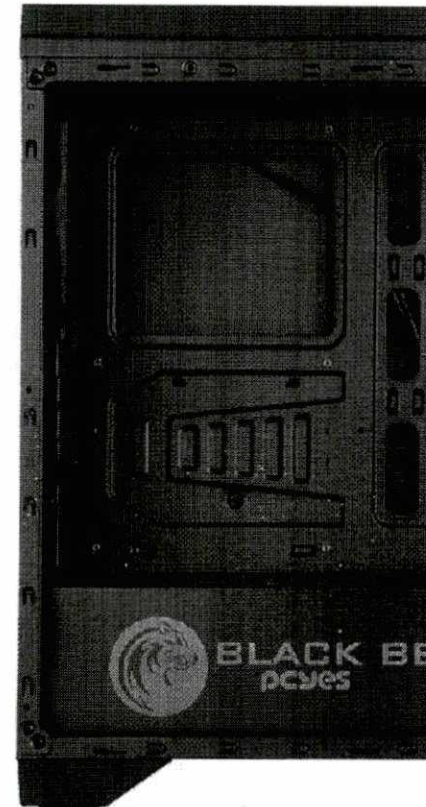

**EPSON®**  
EXCEED YOUR VISION

**Especificações da EcoTank® L3110**

<b>IMPRESSÃO</b>	
Tecnologia de impressão	Jato de tinta EcoTank® de 4 cores (CMYK)
Linguagem de impressão	Epson ESC/PR™
Tamanho da gota de tinta	1 picômetro
Resolução máxima de impressão	Até 5760 x 1440 pontos de resolução otimizada em vários tons de azul
Velocidade de impressão*	
Normal	Em preto 33 páginas por minuto em cores 15 ppm
Máxima	Em preto 100 páginas por minuto em cores 5150 ppm
<b>CÓPIAS</b>	
Quantidade	120 cópias por hora
Tamanho	A4, carta
<b>DIGITALIZAÇÃO</b>	
Tipo de scanner	Base plana com suporte de linhas de guia colorido
Área de digitalização máxima	21,6 x 29,7 cm
Resolução	
Ótica	500 dpi
Resolução	600 x 1200 dpi
Interfície	9600 x 9600 dpi
Profundidade das cores	48 bits de cor por canal de saída
Função de digitalização	Digitalização nativa em PDF e WSD
<b>INTERFACE CONECTIVIDADE</b>	
Conectividade padrão	USB
Compatibilidade	Windows® Vista/Windows® 7/Windows® 8/Windows® 10 (32bit/64bit), Windows Server® 2008/2012/2016, Mac OS X 10.6.6 – Mac OS 10.12
<b>UTILIZAÇÃO DO PAPEL</b>	
Folhas individuais	8,9 x 12,7 cm (3,5 x 5,0 polegadas), 15,2 cm, 12,7 x 17,8 cm, 20,3 x 25,4 cm, folha 9 x 15 x 31,5 cm, folha 10 x 15 x 31,5 cm, folha Micro (21,6 x 34 cm), carta (21,6 x 27,9 cm), A4 (21 x 29,7 cm), folha A6 (14,8 x 21,6 cm), folha A6 (10,5 x 14,8 cm), tamanhos postais (10 x 15 cm, 10 x 15 cm, 10 x 15 cm)
Tipos	Superia digitalizáveis Epson, papel sulfite comum e papel fotográfico para jato de tinta
Envelopes	Nº 10 (11,0 x 16,5 cm), Nº 11 (9,5 x 16,5 cm)
Gramatura do papel suportado	64 – 90 g/m²
Capacidade de carga de papel	100 (folha), 20 (folha), 20 (folha), 20 (folha) de papel Premium Glossy Photo Paper
Capacidade de bandeja de saída	10 envelopes, 30 folhas postais
Tamanho de papel para impressão sem bordas	30 folhas postais (10 x 15 cm), 10 x 15 cm (4 x 6")
<b>GERAL</b>	
Dimensões e peso (L x P x A)	Aberto: 37,5 x 17,5 x 25,3 cm Fechado: 37,5 x 17,5 x 17,9 cm Peso: 3,9 kg

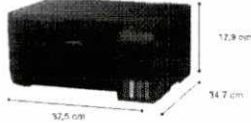

<b>O que há na caixa</b>	Multifuncional Epson EcoTank L3110, manual de instalação, CD-ROM com drivers, cabo de energia e USB, 4 garrafas de tintas de digitalização: preta, ciano, magenta e amarela.
<b>Garantia original*</b>	Limitada de 1 ano
<b>Software disponível†</b>	Driver de impressão Epson, Epson Scan 2, Epson Easy Photo Print
<b>INTIA</b>	
<b>Garrafas de substituição de tinta original Epson</b>	1 garrafa ciano (tinta preta, rende até 4.500 páginas) 3 garrafas coloridas (ciano, magenta, amarelo) (rendem até 7.500 páginas) Esta EcoTank L3110 foi projetada para ser usada exclusivamente com as garrafas de tinta original Epson. A Epson recomenda o uso de tinta original para garantir o melhor desempenho e qualidade de impressão, além de não comprometer a garantia original.
<b>Características ecológicas</b>	De acordo com a norma ENERGY STAR® Cumprir com as normas RoHS
<b>Códigos de produtos e das garrafas‡</b>	L3110 (Bivolt) C12H07302 Garrafa de tinta preta T544120-AL Garrafa de tinta ciano T544220-AL Garrafa de tinta magenta T544320-AL Garrafa de tinta amarela T544420-AL

**Epson do Brasil:**  
Central de atendimento ao cliente:  
Capitais e Regiões Metropolitanas  
3004-6627  
Outras localidades  
0800 377 6627 ou 0800 EPSONBR

**Better Products for a Better Future®**  
Para mais informações sobre nossos produtos visite o site Epson Brasil  
www.epson.com.br

\*No Brasil, em Fevereiro de 2017, outras marcas de impressoras de jato de tinta vendidas no varejo se referem à suas cabeças de impressão como suprimento ou substituíveis. A cabeça de impressão Epson EcoTank foi projetada para ser permanente. †As páginas máximas por minuto (PPM) são medidas depois de impressa página baseada em padrão de teste, no modo de impressão em papel comum. O tempo de impressão varia dependendo da configuração do software, o software utilizado e a configuração de impressão. ‡Para impressões de qualidade, parte da tinta das garrafas incluídas é utilizada para instalação da impressora e, portanto, o seu rendimento é menor do que o rendimento das garrafas de tinta de substituição. Rendimento das garrafas de tinta de substituição baseado no padrão ISO/IEC 24712 com teste de gota. Os resultados são baseados na tecnologia de Epson. Os rendimentos podem variar significativamente por motivos que incluem as impressões, as condições de impressão, a temperatura e a umidade. Os rendimentos podem ser menores ao imprimir com pouca frequência ou pesadamente. Consulte o manual de instruções para obter mais informações. ††A Epson não se responsabiliza por danos materiais ou danos pessoais decorrentes do uso de produtos Epson. Outras marcas de tinta podem não ser compatíveis e, sendo que sejam descritas como tal, podem não funcionar corretamente. †††A Epson não se responsabiliza por danos decorrentes do uso de produtos Epson. Outras marcas de tinta podem não ser compatíveis e, sendo que sejam descritas como tal, podem não funcionar corretamente. ††††A Epson não se responsabiliza por danos decorrentes do uso de produtos Epson. Outras marcas de tinta podem não ser compatíveis e, sendo que sejam descritas como tal, podem não funcionar corretamente. †††††A Epson não se responsabiliza por danos decorrentes do uso de produtos Epson. Outras marcas de tinta podem não ser compatíveis e, sendo que sejam descritas como tal, podem não funcionar corretamente.



**EcoTank® L3110**  
IMPRIME | COPIA | DIGITALIZA

AS ÚNICAS

**100%**

SEM CARTUCHOS

IMPRIME ATÉ

**7.500** PÁGINAS COLORIDAS†

OU 4.500 PÁGINAS EM PRETO†

**1** ANO

Garantia original

Menor custo de impressão

Sistema EcoFit™, encaixe e abastece

EPSON, EPSON® e Stylus são marcas registradas da Seiko Epson Corp. no Brasil e em outros países. EcoTank, EcoTank® e EcoTank® L3110 são marcas registradas da Epson America, Inc. no Brasil e em outros países. © 2017 Epson America, Inc. Todos os direitos reservados. A Epson não se responsabiliza por danos decorrentes do uso de produtos Epson. Outras marcas de tinta podem não ser compatíveis e, sendo que sejam descritas como tal, podem não funcionar corretamente.

380  
FLS  
Prefer

item 20

20

6





# EcoTank® L3110

IMPRIME | COPIA | DIGITALIZA



# EPSON®

EXCEED YOUR VISION

UNICAS  
**100%**  
SEM CARTUCHOS\*

IDEAL PARA FAMÍLIAS,  
ESTUDANTES E PEQUENAS  
EMPRESAS

### PRODUTIVIDADE | MULTIFUNCIONAL 3 EM 1

#### Praticidade

Imprime 100 folhas sem interrupções



#### Digitalização de alta qualidade

Scanner de 48 bits e resolução de 600 x 1200 dpi



#### Imprime rapidamente

Até 33 ppm em preto e 15ppm em cores



#### Impressão de fotos sem bordas

9 x 13 cm  
10 x 15 cm

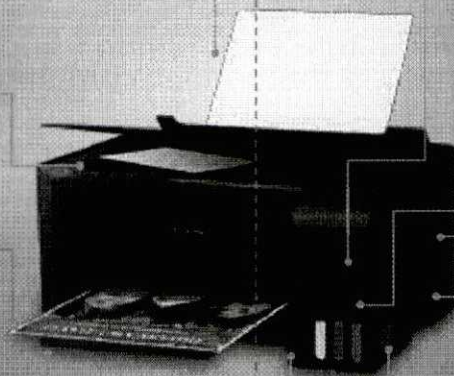

### SISTEMA | EcoFit™

#### Simple, sem sujeira e sem desperdício

Garrafas com abastecimento automático, programadas para um abastecimento fácil de cada cor.



#### Tanques frontais

Fácil monitoramento de tintas



#### Design mais compacto

Tanque integrado na impressora para economizar espaço.



### ECONOMIA E TRANQUILIDADE | SISTEMA TANQUE DE TINTA

**100%**  
SEM CARTUCHOS

Tranquilidade  
100% sem Cartuchos  
Menos custos, mais economia.

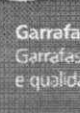

Garrafas com sistema EcoFit™  
Garrafas de alta capacidade e qualidade de impressão

#### Baixíssimo custo de impressão

Economize até 90% utilizando as garrafas de substituição em comparação com os cartuchos\*



#### Milhares de impressões sem interrupções\*

Um kit de garrafas de tinta de substituição equivalente a 35 kits de cartuchos de tinta\*



IMPRIME ATÉ  
**7.500** PÁGINAS  
COLORIDAS  
OU 4.500 PÁGINAS EM PRETO\*

### QUALIDADE GARANTIDA | 1ª GERAÇÃO EPSON



Qualidade e garantia Original Epson



Aprovação por clientes satisfeitos



Rede de centros de serviços



Long life technology



Tintas originais Epson

### TINTAS ORIGINAIS | EPSON

#### Excelente economia e qualidade

- TS4420-AL Ciano
- TS4420-AL Amarelo
- TS4420-AL Magenta
- TS44120-AL Preto

Garrafas de tinta preta com 65 ml - até 4.500 páginas\*  
Garrafas de tinta colorida com 65 ml - até 7.500 páginas\*



## 30 MILHÕES FIZERAM A ESCOLHA CERTA<sup>9</sup>

Utilize sempre tintas originais Epson  
Proteja sua impressora. Proteja o seu bolso.





MENU

ITEM 22

(https://metalurgicacontato.com.br)

# RÉGUA DE TOMADA

Produtos desenvolvidos com qualidade

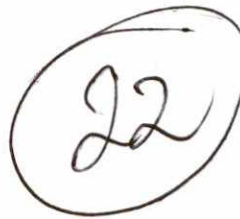

Início (https://metalurgicacontato.com.br) / Régua de tomada

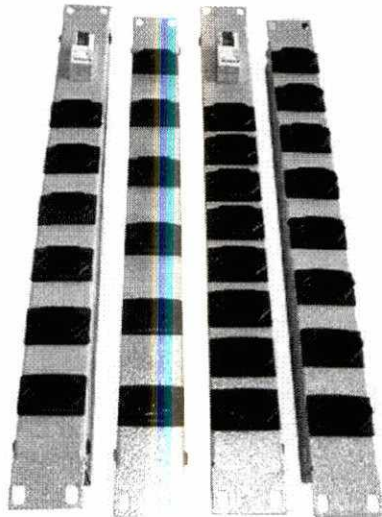

## Régua de tomada

### CARATERÍSTICAS TÉCNICAS:

- Confeccionado em chapa de aço SAE 1010/1020 com espessura de 1,20mm.
- Padrão de instalação horizontal 19".
- Tomadas no novo padrão brasileiro com certificação do imetro.
- Cabo flexível PP 3x1.00mm<sup>2</sup> certificado pelo imetro. Comprimento de 1,5 metros e plug no novo padrão brasileiro.
- Tensão de entrada 110 ou 220 volts com amperagem máxima de 10A.
- Opcionais: Disjuntor para proteção de sobre carga.
- Tratamento de superfície e pintura eletrostática epóxi pó.
- Cores padrão:
  - Bege (Ral 7032), grafite (Ral 7016), preto (texturizado).
  - Para outras cores, consultar o departamento comercial.
- Opções de tamanho:
  - 19" x 1U de altura - Com 6 Tomadas
  - 19" x 1U de altura - Com 8 tomadas
  - 19" x 1U de altura - Com 12 tomadas

(https://metalurgicacontato.com.br/wp-content/uploads/2016/09/reguadetomada-6.jpg)



(https://metalurgicacontato.com.br/wp-content/uploads/2016/09/reguadetomada-7.jpg) (https://metalurgicacontato.com.br/wp-content/uploads/2016/09/reguadetomada-5.jpg) (https://metalurgicacontato.com.br/wp-content/uploads/2016/09/reguadetomada-4.jpg)



(https://metalurgicacontato.com.br/wp-content/uploads/2016/09/reguadetomada-3.jpg) (https://metalurgicacontato.com.br/wp-content/uploads/2016/09/reguadetomada-2.jpg) (https://metalurgicacontato.com.br/wp-content/uploads/2016/09/reguadetomada-1.jpg)

A Contato coloca a disposição toda uma estrutura profissional para atender seu projeto. Seguindo rigorosamente suas especificações, observações e necessidades.

6







MENU

Bandeja de fixação frontal (<https://metalurgicacontato.com.br/produto/bandeja-de-fixacao-frontal/>)

(<https://metalurgicacontato.com.br>)

Rack coluna plus (<https://metalurgicacontato.com.br/produto/rack-coluna-plus/>)

# RÉGUA DE TOMADA

Rack parede (<https://metalurgicacontato.com.br/produto/rack-parede/>)

Produtos desenvolvidos com qualidade

Organizador de cabos horizontal (<https://metalurgicacontato.com.br/produto/organizador-de-cabos-horizontal/>)

Bandeja 4 pontos deslizante (<https://metalurgicacontato.com.br/produto/bandeja-4-pontos-deslizante/>)

Bandeja chandelier fixação central (<https://metalurgicacontato.com.br/produto/bandeja-chandelier-fixacao-central/>)

DIO - Distribuidor Interno Óptico (<https://metalurgicacontato.com.br/produto/dio-distribuidor-interno-optico/>)

Rack piso (<https://metalurgicacontato.com.br/produto/rack-piso/>)

## ACOMPANHE NOSSO FACEBOOK



Metalúrgica Contato

Curtir Página 4 curtidas

Seja o primeiro de seus amigos a curtir isso.

### Bandeja chandelier fixação central

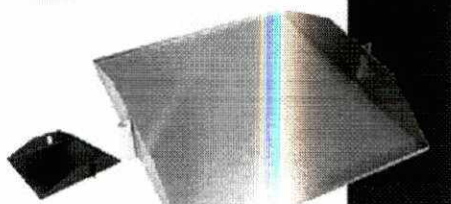

## FAÇA SUA BUSCA:

Search  **GO!**

## NOSSOS CONTATOS:

Endereço: Rua Victor Modesto de Oliveira, 171 - Pinheirinho | Curitiba - PR

Tel: (41) 3019-5180



**LG MONITORS**

**25UM58**  
25" 21:9 UltraWide® IPS Monitor

24

25"

\* Class size: See below for details.

KEY FEATURES

- 21:9 FHD IPS
- sRGB over 99%
- Color Calibrated
- Screen Split 2.0 (PIP Mode)
- Dual Link-up / Dual Controller
- Game Mode
- Presets

Handwritten notes: "24", "25", "21:9", "sRGB", "Color Calibrated", "Screen Split 2.0", "Dual Link-up / Dual Controller", "Game Mode", "Presets".



PRODUCT FEATURES

PANEL	
Screen Size	25"
Panel Type	IPS
Color Gamut (CIE 1931)	sRGB over 99%
Color Depth (Number of Colors)	8bits, 16.7M
Pixel Pitch (mm)	0.2286mm x 0.2286mm
Response Time	5ms GTG
Refresh Rate	75Hz
Aspect Ratio	21:9
Resolution	2560 x 1080
Brightness	250 cd/m2
Contrast Ratio	Mega
Viewing Angle	178/178
INPUT/OUTPUT	
HDMI (ver 1.4)	2
POWER	
Type	Adapter
Input	100 - 127v
Normal On (EPA 6.0)	24W
SPECIAL FEATURES	
Picture Mode	Yes
Reader Mode	Yes
Original Ratio	Yes
PIP	Yes
Color weakness	Yes
Flicker safe	Yes
Automatic Standby	Yes
5x Axis Control	Yes
Smart Energy Saving	Yes
Super Resolution+	Yes
4 screen split	Yes
On-Screen Control	Yes
Others	Black Stabilizer
DIMENSIONS/WEIGHT	
Without Stand (WxHxD)	24" x 2.2" x 11.3"
With Stand (WxHxD)	24" x 7.4" x 15.1"
Shipping Dimensions (WxHxD)	26.9" x 14" x 5.2"
With Stand Weight	8.8 lbs
Shipping Weight	11.9 lbs

CABINET / ACCESSORIES	
Power Cord	Yes
HDMI	Yes
CD	Yes
ESG	Yes
Manual	Yes
Cable holder	Yes
STANDARD	
UL (cUL)	Yes
TUV-TYPE	Yes
FCC-B, CE	Yes
EPA 6.0	Yes
ErP	Yes
EPEAT	Yes (Gold)
Windows	Yes (win10)
LIMITED WARRANTY / UPC	
Limited Warranty	1 Year Parts and Labor
UPC	719192199156
Country of Origin	China

Handwritten mark: a stylized 'G' or similar symbol.

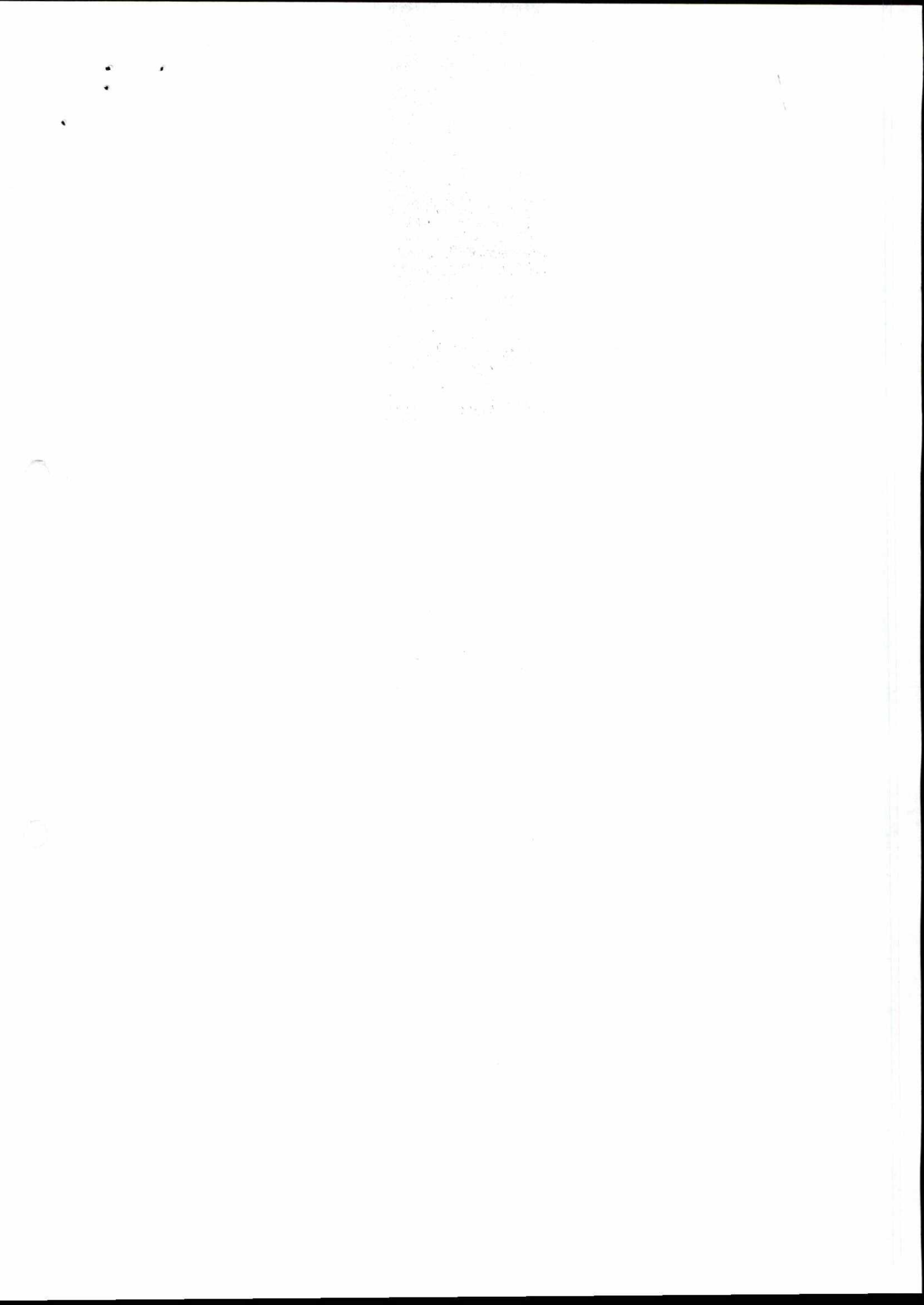





# JetStream T1600 Series Smart Switches Datasheet

MODELS: T1600G-28TS (TL-SG2424)/T1600G-28PS (TL-SG2424P)  
T1600G-52TS (TL-SG2452)/T1600G-52PS (TL-SG2452P)

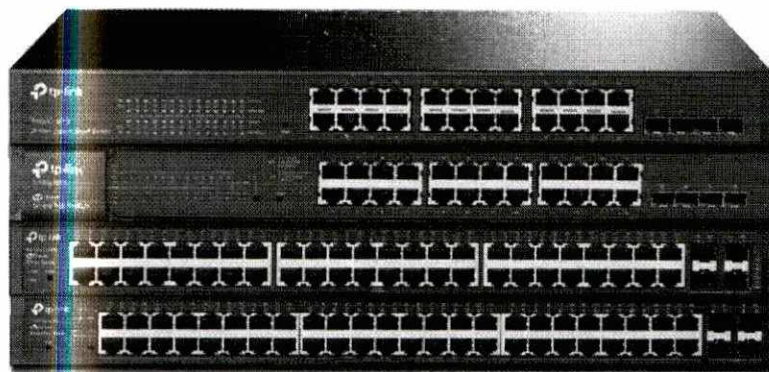

25

## Highlights

- Gigabit Ethernet connections on all ports provide full speed of data transferring
- L2+ Feature——Static Routing, helps route internal traffic for more efficient use of network resources
- Advanced security features include IP-MAC-Port Binding, ACL, Port Security, DoS Defend, Storm Control, DHCP Snooping, 802.1X, and Radius Authentication
- L2/L3/L4 QoS and IGMP snooping optimize voice and video applications
- Comprehensive IPv6 support for management, QoS and ACL
- Web/CLI managed modes, SNMP, RMON and Dual Image bring abundant management features
- Dual Firmware Image improves reliability and up-time of your network

2

## Overview

TP-Link's new JetStream T1600 series gigabit smart switches feature significant upgrades, when compared with previous models. Integrated with useful L2 and L2+ features such as static routing, 802.1Q VLAN, QoS, IGMP Snooping, they provide cost-effective networking solutions for small and medium-sized businesses, offering enhanced usability and better performance.

## Abundant L2 and L2+ Features

For more application of L2 switches, T1600 series switches supports a complete lineup of L2 features, including 802.1Q tag VLAN, Port Isolation, Port Mirroring, STP/RSTP/MSTP, Link Aggregation Group and 802.3x Flow Control function. Besides, the switch provides advanced features for network maintenance such as Loop Back Detection, Cable Diagnostics and IGMP Snooping. IGMP snooping ensures the switch intelligently forward the multicast stream only to the appropriate subscribers while IGMP throttling & filtering restrict each subscriber on a port level to prevent unauthorized multicast access. Moreover, these switches support L2+ feature—static routing, which is a simple way to provide segmentation of the network with internal routing through the switch and helps network traffic for more efficient use.

## Advanced QoS Features

To integrate voice, data and video service on one network, the switch applies rich QoS policies. Administrator can designate the priority of the traffic based on a variety of means including Port Priority, 802.1P Priority and DSCP Priority, to ensure that voice and video are always clear, smooth and jitter free. In conjunction with the Voice VLAN the switch supports, the voice applications will operate with much smoother performance.

## IPv6 Support

T1600 series switches support comprehensive IPv6 features including management, ACL and QoS, all helps to ensure investment protection and a smooth migration to IPv6-based network without switch replacement.

## Enterprise Level Management Features





The switches are easy to use and manage. It supports various user-friendly standard management features, such as intuitive web-based Graphical User Interface (GUI) or industry-standard Command Line Interface (CLI), SNMP (v1/2/3) and RMON support enables the switch to be polled for valuable status information and send traps on abnormal events. And it also supports Dual Image, which provides reduced down-time for the switches, when the image is being upgraded / downgraded.

6



# Specifications

## Hardware Features & Performance

Product Picture					
Model		T1600G-28TS (TL-SG2424)	T1600G-28PS (TL-SG2424P)	T1600G-52TS (TL-SG2452)	T1600G-52PS (TL-SG2452P)
General	Standards and Protocols	IEEE 802.3i 10BASE-T Ethernet, IEEE 802.3u 100BASE-TX/FX IEEE 802.3ab 1000BASE-T, IEEE 802.3z 1000BASE-X IEEE 802.3x Flow control, IEEE 802.3ad Link Aggregation IEEE 802.1d Spanning Tree Protocol (STP), IEEE 802.1s Rapid Spanning Tree (RSTP) IEEE 802.1w Multiple Spanning Tree (MSTP), IEEE 802.1q VLAN IEEE 802.1x Port-based Network Access Control, IEEE 802.1p QoS IEEE 802.3af Power over Ethernet, IEEE 802.3at Power over Ethernet			
	Network Media	100BASE-TX/1000Base-T: UTP category 5, 5e or above cable (maximum 100m) 10GBase-T: UTP CAT 5e, 6 (Maximum 55m) or above cable (Maximum 100m) 1000BASE-X: MMF, SMF			
	Interfaces	24 10/100/1000Mbps RJ45 ports 4 Gigabit SFP Slots		48 10/100/1000Mbps RJ45 ports 4 Gigabit SFP Slots	
PoE	PoE Standard	/	802.3af/at	/	802.3af/at
	PoE Ports	/	24, up to 30W	/	48, up to 30W
	PoE Power Budget	/	192W	/	384W
Performance	Switching Capacity	56Gbps		104Gbps	
	Packet Forwarding Rate	41.7Mpps		77.4Mpps	
	MAC Address Table	16K			
	Packet Buffer	1.5MB			
	Number of Ports	16			
	Number of Static Routes	32 IPv4, 32 IPv6			
	Jumbo Frame	9KB			
Physical & Environment	Power Supply	100-240V AC, 50/60Hz			
	Maximum Power Consumption (220V/50Hz)	23.2W	264.8W	32.8W	470.4W
	Dimensions (W x D x H)	17.3 x 7.1 x 1.7 in. (440 x 180 x 44 mm)	17.3 x 8.7 x 1.7 in. (440 x 220 x 44 mm)	17.3 x 8.7 x 1.7 in. (440 x 220 x 44 mm)	17.3 x 13 x 1.7 in. (440 x 330 x 44 mm)
	Fan Quantity	Fanless	2	Fanless	3
	Operating Temperature	0°C~40°C (32°F~104°F)			
	Storage Temperature	-40°C~70°C (-40°F~158°F)			
	Operating Humidity	10% ~ 90%RH, non-condensing			
	Storage Humidity	5%~90%RH, non-condensing			
	Certification	CE, FCC			



Software Features		
L2+ Features	<ul style="list-style-type: none"> <li>• 16 IP Interfaces</li> <li>- Support IPv4 interface</li> <li>- Support IPv6 interface</li> <li>• DHCP Relay</li> </ul>	<ul style="list-style-type: none"> <li>• Static Routing</li> <li>- 32 IPv4 static routes</li> <li>- 32 IPv6 static routes</li> </ul>
L2 Features	<ul style="list-style-type: none"> <li>• Link Aggregation</li> <li>- static link aggregation</li> <li>- 802.3ad LACP</li> <li>- Up to 16 aggregation groups, containing 8 ports per group</li> <li>• Spanning Tree Protocol</li> <li>- 802.1D STP</li> <li>- 802.1w RSTP</li> <li>- 802.1s MSTP</li> <li>- STP Security: Loop back detection, TC Protect, BPDU Filter/Protect, Root Protect</li> </ul>	<ul style="list-style-type: none"> <li>• Loopback Detection</li> <li>• Flow Control</li> <li>- 802.3x Flow Control</li> <li>- HOL Blocking Prevention</li> <li>• Port Mirroring</li> <li>- One-to-One</li> <li>- Many-to-One</li> <li>- Flow-Based</li> <li>- Tx/Rx/Both</li> <li>• LLDP, LLDP-MED</li> </ul>
L2 Multicast	<ul style="list-style-type: none"> <li>• 1000 IPv4/IPv6 shared IGMP groups</li> <li>• IGMP Snooping</li> <li>- IGMP v1/v2/v3 Snooping</li> <li>- IGMP Fast Leave</li> <li>- Multicast VLAN</li> <li>- IGMP Snooping Querier</li> <li>- Limited IP Multicast (256 profiles and 16 entries per profile)</li> <li>- Static Multicast Forwarding</li> </ul>	<ul style="list-style-type: none"> <li>• MLD Snooping</li> <li>- MLD v1/v2 Snooping</li> <li>- MLD Snooping Querier</li> <li>- Fast Leave</li> <li>- Limited IP Multicast (256 profiles and 16 entries per profile)</li> <li>- Static Multicast Forwarding</li> </ul>
VLAN	<ul style="list-style-type: none"> <li>• VLAN Trunking</li> <li>- Max. 4096 VLAN Groups</li> <li>• 802.1Q QinQ VLAN</li> </ul>	<ul style="list-style-type: none"> <li>• MAC VLAN</li> <li>• Protocol VLAN</li> </ul>
QoS	<ul style="list-style-type: none"> <li>• 802.1p/802.1Q S/DSCP priority</li> <li>• 8 priority queues</li> <li>• Queue scheduling</li> <li>- SP (Strict Priority)</li> <li>- WRR (Weighted Round Robin)</li> <li>- SP+WRR</li> <li>• Bandwidth Control</li> <li>- Port/Port-based Rating Limiting</li> </ul>	<ul style="list-style-type: none"> <li>• Smoother Performance</li> <li>• Actions for flows</li> <li>- Mirror (to supported interface)</li> <li>- Redirect (to supported interface)</li> <li>- Rate Limit</li> <li>- QoS Remark</li> <li>• Voice VLAN</li> <li>• IPv6 QoS</li> </ul>
ACL	<ul style="list-style-type: none"> <li>• Support up to 300 entries</li> <li>• MAC ACL</li> <li>- Source MAC</li> <li>- Destination MAC</li> <li>- VLAN ID</li> <li>- User Priority</li> <li>- EtherType</li> <li>• Standard IP ACL</li> <li>- Source IP</li> <li>- Destination IP</li> <li>• ACL apply to Port/VLAN</li> <li>• IPv6 ACL</li> </ul>	<ul style="list-style-type: none"> <li>• Extended IP ACL</li> <li>- Source IP</li> <li>- Destination IP</li> <li>- Fragment</li> <li>- IP Protocol</li> <li>- TCP Flag</li> <li>- TCP/UDP Port</li> <li>- DSCP/IP TOS</li> <li>• Combined ACL</li> <li>- Source MAC</li> <li>- Destination MAC</li> <li>- VLAN ID</li> <li>- EtherType</li> <li>- User Priority</li> <li>- Source IP</li> <li>- Destination IP</li> </ul>





Software Features		
Security	<ul style="list-style-type: none"> <li>• AAA</li> <li>• DHCP Snooping</li> <li>• IP-MAC Port Binding</li> <li>• Dynamic ARP Inspection</li> <li>• Static/Dynamic Port Security               <ul style="list-style-type: none"> <li>- Up to 80 MAC addresses per port</li> </ul> </li> <li>• Broadcast/Multicast/Unicast Storm Control               <ul style="list-style-type: none"> <li>- kbps/pps/pps control mode</li> </ul> </li> <li>• IP/Port/MAC based access control</li> <li>• DoS Defense</li> </ul>	<ul style="list-style-type: none"> <li>• 802.1X               <ul style="list-style-type: none"> <li>- Port based authentication</li> <li>- MAC(Host) based authentication</li> <li>- Guest VLAN</li> <li>- Support Radius authentication and accountability</li> </ul> </li> <li>• Port Isolation</li> <li>• Secure web management through HTTPS with SSLv3/TLS1.0</li> <li>• Secure Command Line Interface(CLI) management with SSHv1/SSHv2</li> </ul>
IPv6 Support	<ul style="list-style-type: none"> <li>• IPv6 Static Routing, QoS and ACL</li> <li>• IPv6 Dual IPv4/IPv6</li> <li>• Multicast Listener Discovery(MLD) Snooping</li> <li>• IPv6 Neighbor discovery (ND)</li> <li>• Path MTU (Maximum transmission unit (MTU) discovery</li> <li>• Internet Control Message Protocol (ICMP) version 6</li> <li>• TCPv6/UDPv6</li> </ul>	<ul style="list-style-type: none"> <li>• IPv6 applications               <ul style="list-style-type: none"> <li>- DHCPv6 Client</li> <li>- Ping6</li> <li>- Tracert6</li> <li>- Telnet(v6)</li> <li>- IPv6 SNMP</li> <li>- IPv6 SSH</li> <li>- IPv6 SSL</li> <li>- Http/Https</li> <li>- IPv6 TFTP</li> </ul> </li> </ul>
Management	<ul style="list-style-type: none"> <li>• Web-based GUI</li> <li>• Command Line Interface(CLI) through console port, telnet</li> <li>• SNMPv1/v2c/v3</li> <li>• SNMP Trap/Inform</li> <li>• RMON2 (3.9 groups)</li> <li>• DHCP Snooping82</li> </ul>	<ul style="list-style-type: none"> <li>• CPU Monitoring</li> <li>• Cable Diagnostics</li> <li>• Access Control</li> <li>• SNTP</li> <li>• System Log</li> <li>• Dual Image</li> </ul>
MIBs	<ul style="list-style-type: none"> <li>• MIB II B (1213)</li> <li>• Interface MIB (RFC2233)</li> <li>• Ethernet interface MIB (RFC1643)</li> <li>• Bridge MIB (RFC1493)</li> <li>• P/O-Block MIB (RFC2674)</li> <li>• RMON MIB (RFC2819)</li> </ul>	<ul style="list-style-type: none"> <li>• RMON2 MIB (RFC2021)</li> <li>• Radius Accounting Client MIB (RFC2620)</li> <li>• Radius Authentication Client MIB (RFC2618)</li> <li>• Remote Ping, Traceroute MIB (RFC2925)</li> <li>• Support TP-Link private MIBs</li> </ul>

## Ordering Information

Smart Switch	
Product Model	Description
T1600G-28TS (TL-SG2424)	JetStream 24-Port Gigabit Smart Switch with 4 SFP Slots
T1600G-28PS (TL-SG2424P)	JetStream 24-Port Gigabit Smart PoE+ Switch with 4 SFP Slots
T1600G-52TS (TL-SG2452)	JetStream 48-Port Gigabit Smart Switch with 4 SFP Slots
T1600G-52PS (TL-SG2452P)	JetStream 48-Port Gigabit Smart PoE+ Switch with 4 SFP Slots
SFP Modules	
Product Model	Description
TL-SM311S	Gigabit SFP module, Single-mode, LC interface, Up to 10km distance
TL-SM311LM	Gigabit SFP module, Multi-mode, LC interface, Up to 550m distance
TL-SM321A	Gigabit WDM Bi-Directional SFP Module, single-mode, LC connector, TX:1550nm/RX:1310nm, 10km
TL-SM321B	Gigabit WDM Bi-Directional SFP Module, single-mode, LC connector, TX:1310nm/RX:1550nm, 10km
Router	
Product Model	Description
TL-ER6120	SafeStream Gigabit Dual-WAN VPN Router
TL-ER5120	Gigabit Load Balance Broadband Router
Media Converter	
Product Model	Description
MC210CS	Gigabit single-mode SC SFP Transceiver, up to 15Km, chassis mountable
MC200CM	Gigabit multi-mode SC SFP Transceiver, up to 550m, chassis mountable
MC220L	Gigabit SFP slot supporting mini-GBIC modules, chassis mountable
MC1400	14-slot power supply chassis for TP-LINK Media Converter, 19-inch rack-mountable

www.tp-link.com

Specifications are subject to change without notice. TP-Link is a registered trademark of TP-Link Technologies Co., Ltd. Other brands and product names are trademarks or registered trademarks of their respective holders. Copyright © 2016 TP-Link Technologies Co., Ltd. All rights reserved.

6